

Maatwerkbladen

Voor iedere bijzondere situatie heeft Sealskin een oplossing.

sealskin [®]
Your bathroom Xperience



Op de volgende pagina's vindt u de meest voorkomende speciale situaties, waarbij een maatwerk aanpassing van de douche vereist is. Neem hierbij de volgende meetinstructies in acht:

1. Niveau aanduiding horizontaal

Betreft niveau informatie van de douchebak, bad of betegelde vloer (bij montage op de vloer):

„0“ (nul) duidt altijd het hoogste punt aan!

„-“ (minus) geeft de afwijking naar beneden aan

zie voorbeeld „A“

voorbeeld „A“

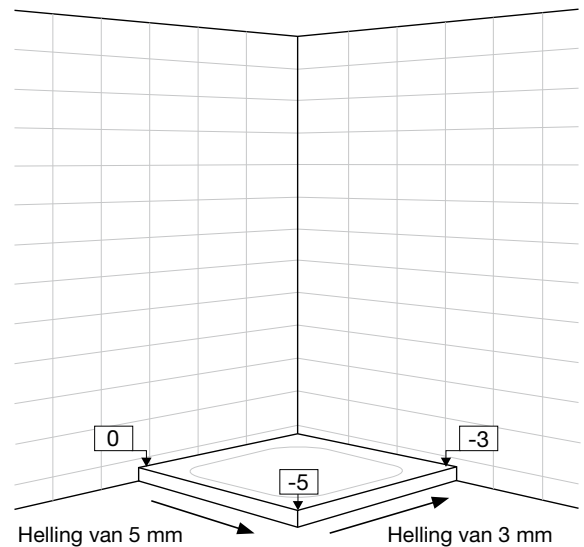

2. Niveau aanduiding verticaal

Helling van de muur/muren:

- „0“ (nul) Het nulpunt bevindt zich altijd op de vloer danwel op de douchebak.
- „+“ (plus) geeft de helling van de muur naar buiten weer.
- „-“ (minus) geeft de helling van de muur naar binnen weer.

zie voorbeeld „B“

voorbeeld „B“

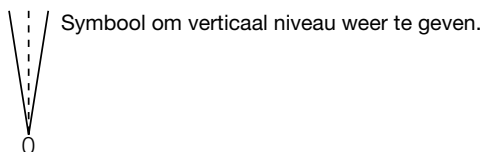
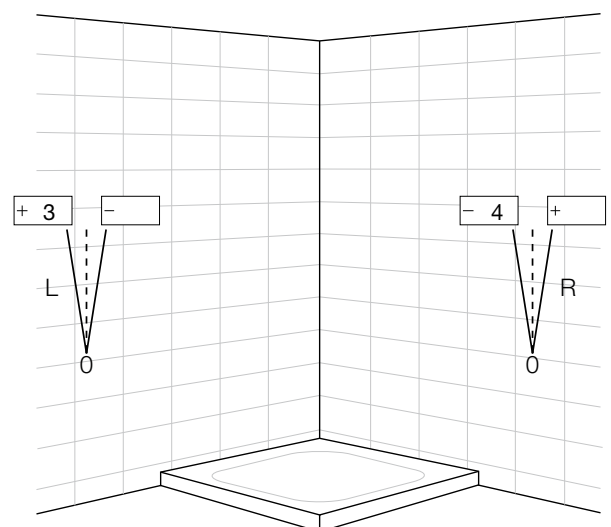

3. Maat aanduiding van de situatie

Maatvoering: Let op! Het betreft hier de netto situatiemaat, dus niet de cabine- of standaard douchebakmaat.

- Douchebakmaat, gemeten van wandtegel tot aan de buitenzijde!
- Bij montage op de vloer de maat van de voeg aangeven, waar de douche dient te worden geplaatst.
- De gewenste montagewijze aankruisen.

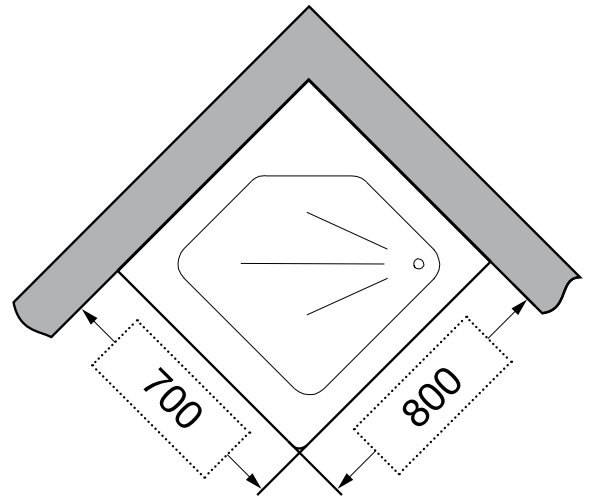

4. Schuine zijdes

- Voor het meten van schuine zijdes is een hoekmeter nodig.
- Voor zover het niet van toepassing is, vervalt de rechopstaande hoekaanduiding.

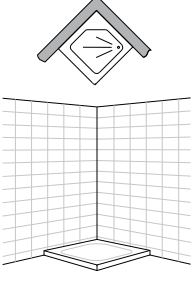
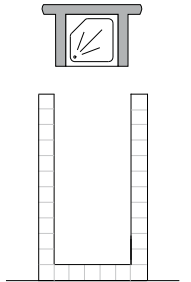
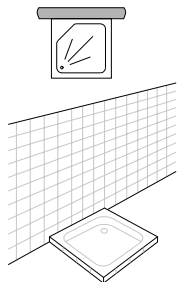
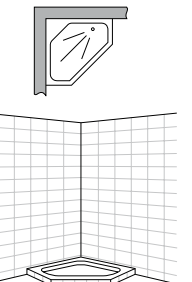
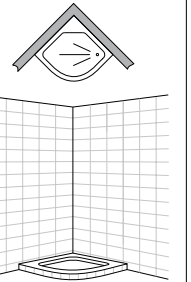
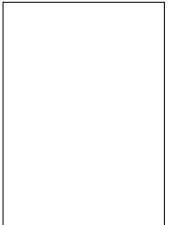

Maatwerkbladen algemeen

A1 	A2 	A3 	A4 	A5 	A6 Neutral 
--	--	--	---	--	---

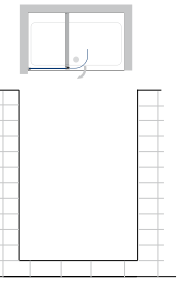
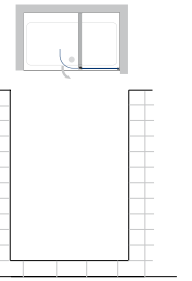
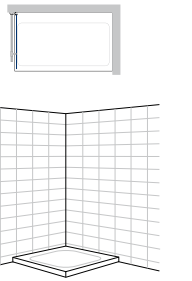
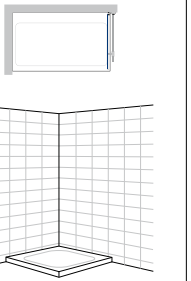
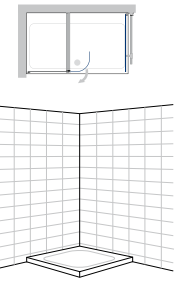
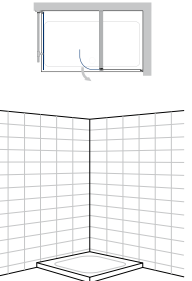
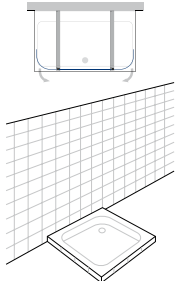
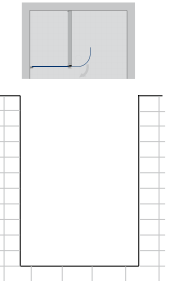
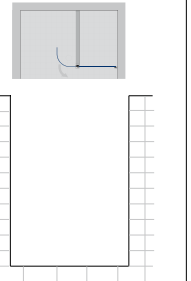
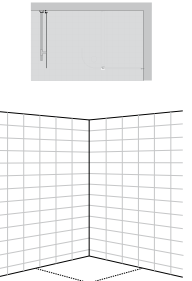
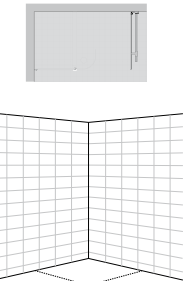
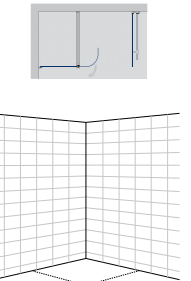
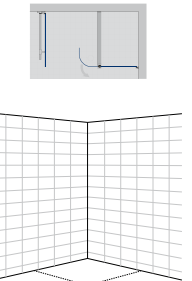
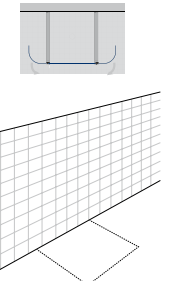
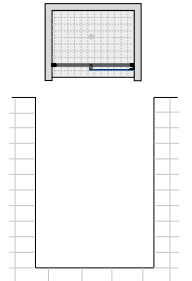
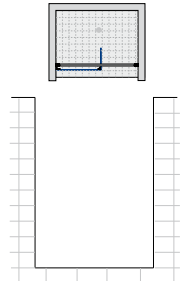
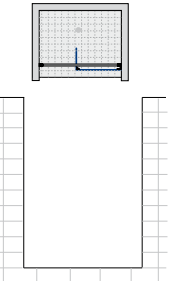
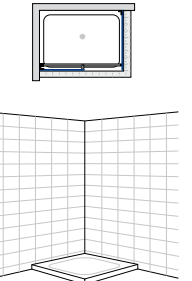
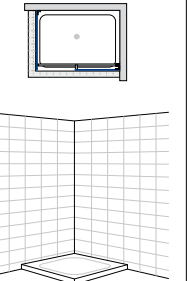
<p>Maatwerkbladen duka 6000-W douchebakmon- tage</p>	I01 	I02 	I03 	I04 	I05 	
	I06 	I07 	<p>Maatwerkbladen duka 6000-W vloermontage</p>	P01 	P02 	P03 
	P04 	P05 		P06 	P07 	<p>Maatwerkbladen duka 4200-W duka Multi-W</p>
	L02 	L03 	L04 	L05 	L06 	

<p>L08</p>	<p>L09</p>	<p>L10</p>	<p>L11</p>	<p>L12</p>	<p>L13</p>
<p>L14</p>	<p>L15</p>	<p>L16</p>	<p>L17</p>	<p>L18</p>	<p>L19</p>
<p>L20</p>	<p>L21</p>	<p>L22</p>	<p>L23</p>	<p>L24</p>	<p>L25</p>

Maatwerkbladen

<p>1A</p>	<p>1B</p>	<p>2A</p>	<p>2B</p>	<p>3A</p>	<p>3B</p>
<p>4A</p>	<p>4B</p>	<p>5A</p>	<p>5B</p>	<p>6A</p>	<p>6B</p>

Maatwerkbladen

<p>7A</p>	<p>7B</p>	<p>8A</p>	<p>8B</p>	<p>9A</p>	<p>9B</p>
<p>10A</p>	<p>10B</p>	<p>11A</p>	<p>11B</p>	<p>12A</p>	<p>12B</p>
<p>13A</p>	<p>13B</p>	<p>14A</p>	<p>14B</p>	<p>15A</p>	<p>15B</p>
<p>16A</p>	<p>16B</p>	<p>17A</p>	<p>17B</p>	<p>18A</p>	<p>18B</p>
<p>19A</p>	<p>20A</p>	<p>21A</p>	<p>21B</p>	<p>22A</p>	<p>23A</p>

Maatwerkbladen

<p>24A</p>	<p>25A</p>	<p>25B</p>	<p>26A</p>	<p>26B</p>	
<p>27A</p>	<p>27B</p>	<p>28A</p>	<p>28B</p>	<p>29A</p>	<p>29B</p>
<p>30A</p>	<p>30B</p>	<p>31A</p>	<p>31B</p>	<p>32A</p>	<p>33A</p>
<p>34A</p>	<p>34B</p>	<p>35A</p>	<p>35B</p>	<p>36A</p>	<p>36B</p>
<p>37A</p>	<p>37A</p>	<p>38B</p>	<p>38B</p>		

Maat aanduiding - invullen in mm

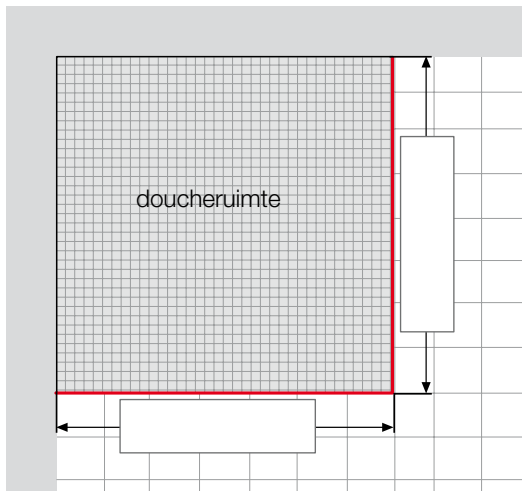

Debiteurnr.: _____

Contactpersoon m.b.t. deze bestelling: _____

Bedrijf: _____

Plaats: _____

Referentie: _____

Naam consument.: _____

Serie: _____

Model: _____

Glassoort: _____ Profielkleur: _____

Aanvullende informatie: _____

Markeer de gewenste situatie (verwijzend naar de bovenvermelde maten):

Standaard montage met terugplaatsing,
(zoals bij een douchebak)

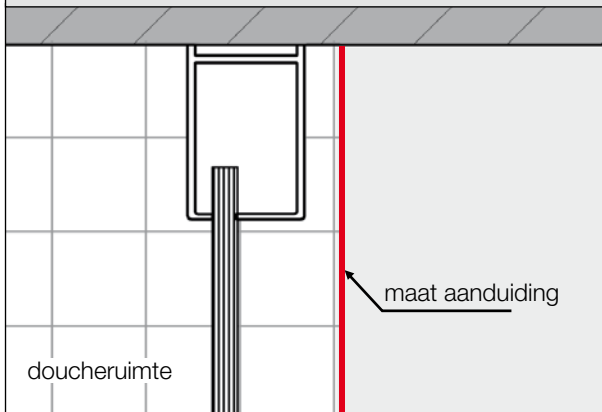

montage glas midden

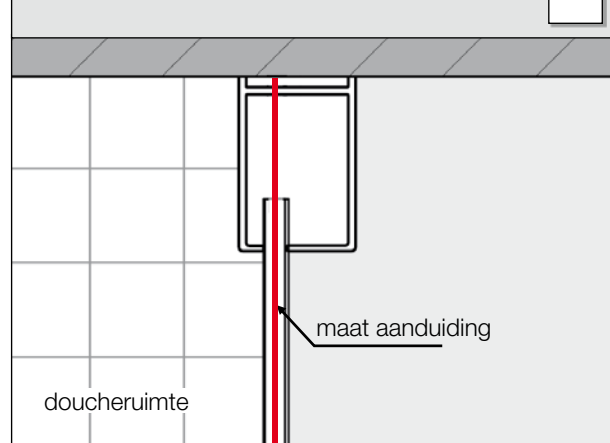

montage profiel binnenzijde

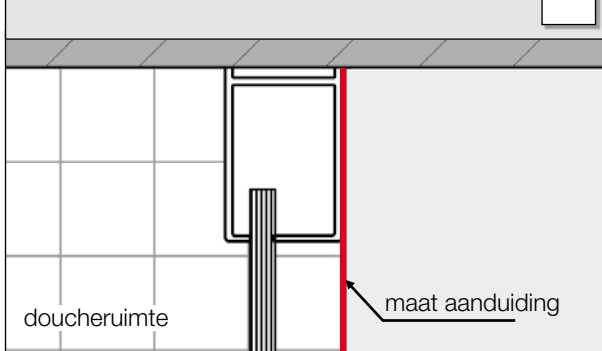

montage profiel buitenzijde

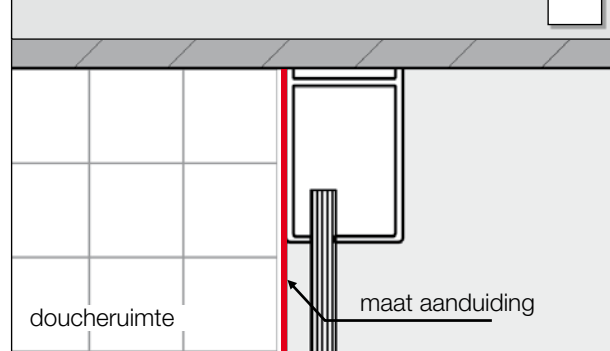

montage glas binnenzijde

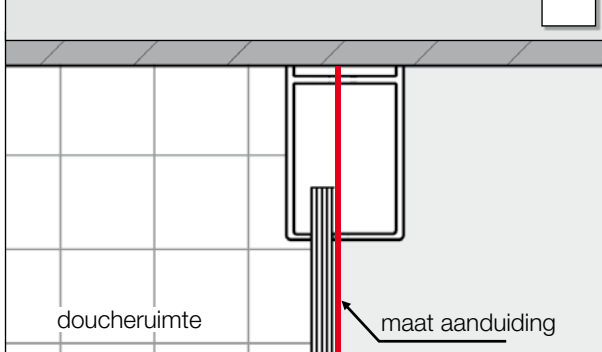

montage glas buitenzijde

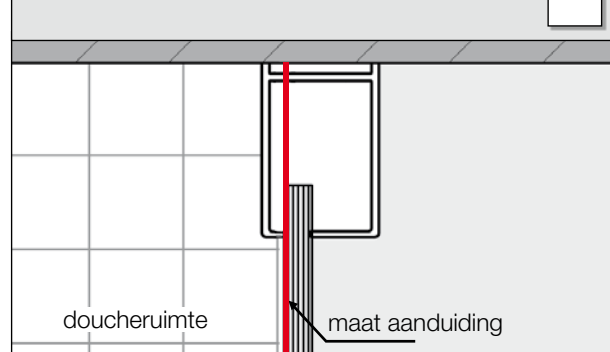

Debiteurnr.: _____ Naam consument.: _____

Contactpersoon m.b.t. deze bestelling: _____ Serie: _____

Bedrijf: _____ Model: _____

Plaats: _____ Glassoort: _____ Profielkleur: _____

Referentie: _____ Aanvullende informatie: _____

S.v.p. alle maten aanduiden in mm. Uitsluitend effectieve situatiematen aangeven!

Aanvullende informatie:

Douchebakmontage

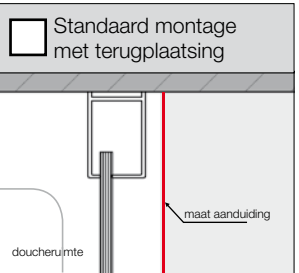

Vloermontage

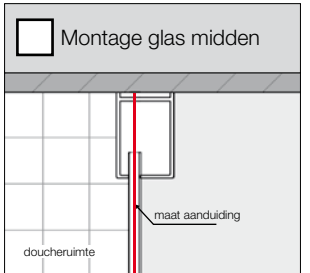

Andere positionering

Betreffende maataanduidingen die géén betrekking hebben op de glasmiddenpositie, dient dit maatblad tegelijkertijd met het bestelformulier op pagina 7 te worden ingediend bij Sealskin.

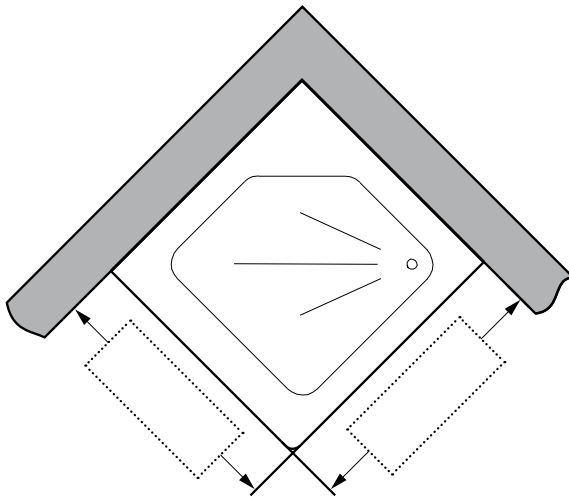

Hoogte van de douche
_____ mm

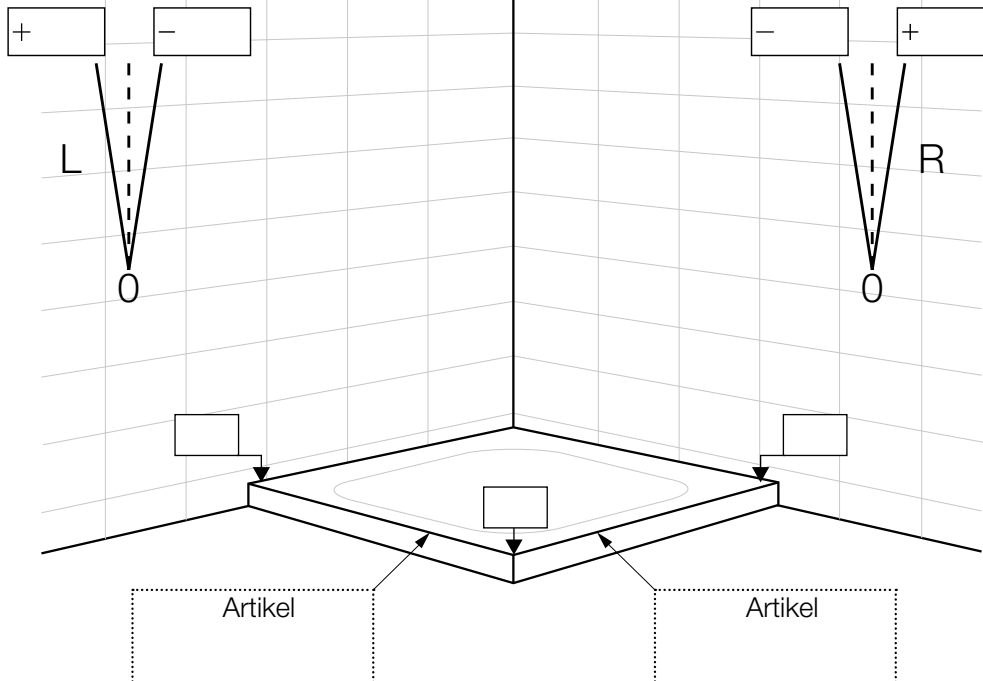

Debiteurnr.: _____ Naam consument.: _____

Contactpersoon m.b.t. deze bestelling: _____ Serie: _____

Bedrijf: _____ Model: _____

Plaats: _____ Glassoort: _____ Profielkleur: _____

Referentie: _____ Aanvullende informatie: _____

S.v.p. alle maten aanduiden in mm. Uitsluitend effectieve situatiematen aangeven!

Aanvullende informatie:

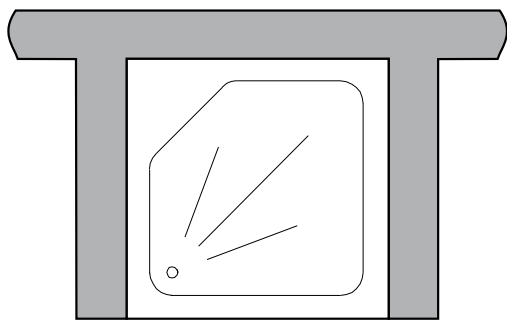

Douchebakmontage

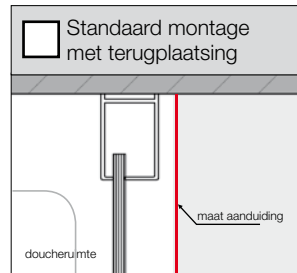

Vloermontage

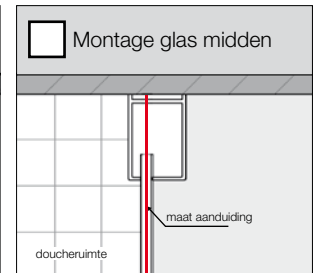

Andere positionering

Betreffende maataanduidingen die géén betrekking hebben op de glasmiddenpositie, dient dit maatblad tegelijkertijd met het bestelformulier op pagina 7 te worden ingediend bij Sealskin.

Hoogte van de douche
_____ mm

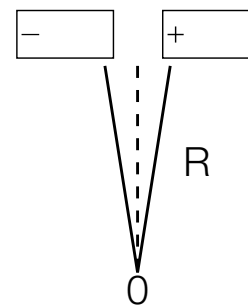
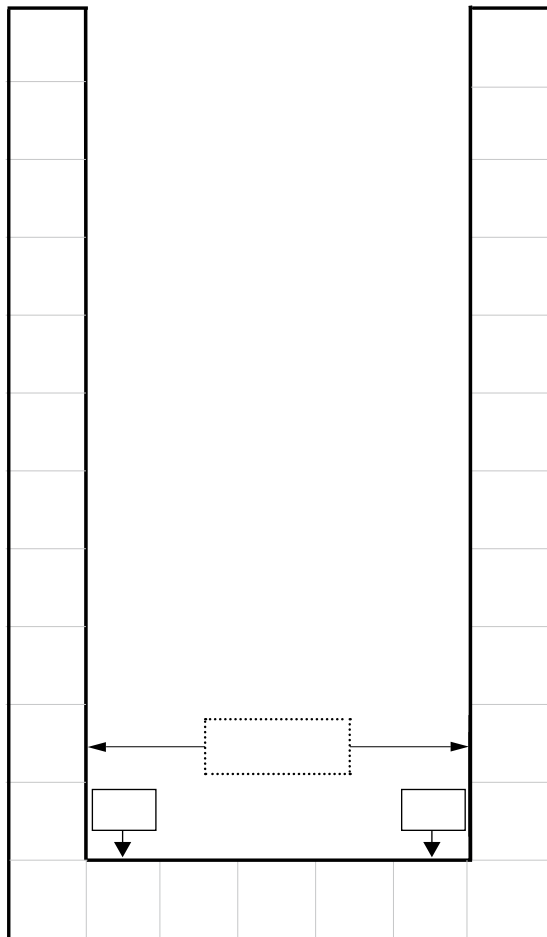
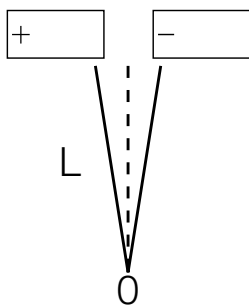

Debiteurnr.: _____ Naam consument.: _____

Contactpersoon m.b.t. deze bestelling: _____ Serie: _____

Bedrijf: _____ Model: _____

Plaats: _____ Glassoort: _____ Profielkleur: _____

Referentie: _____ Aanvullende informatie: _____

S.v.p. alle maten aanduiden in mm. Uitsluitend effectieve situatiematen aangeven!

Aanvullende informatie:

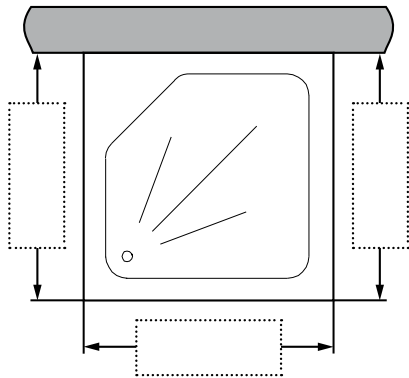

Hoogte van de douche
_____ mm

Douchebakmontage

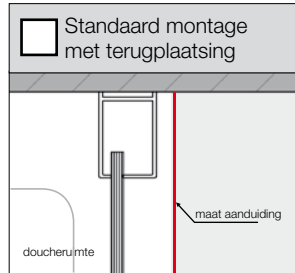

Vloermontage

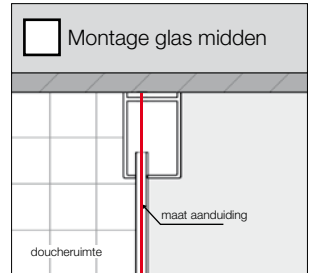

Andere positionering

Betreffende maataanduidingen die géén betrekking hebben op de glasmiddenpositie, dient dit maatblad tegelijkertijd met het bestelformulier op pagina 7 te worden ingediend bij Sealskin.

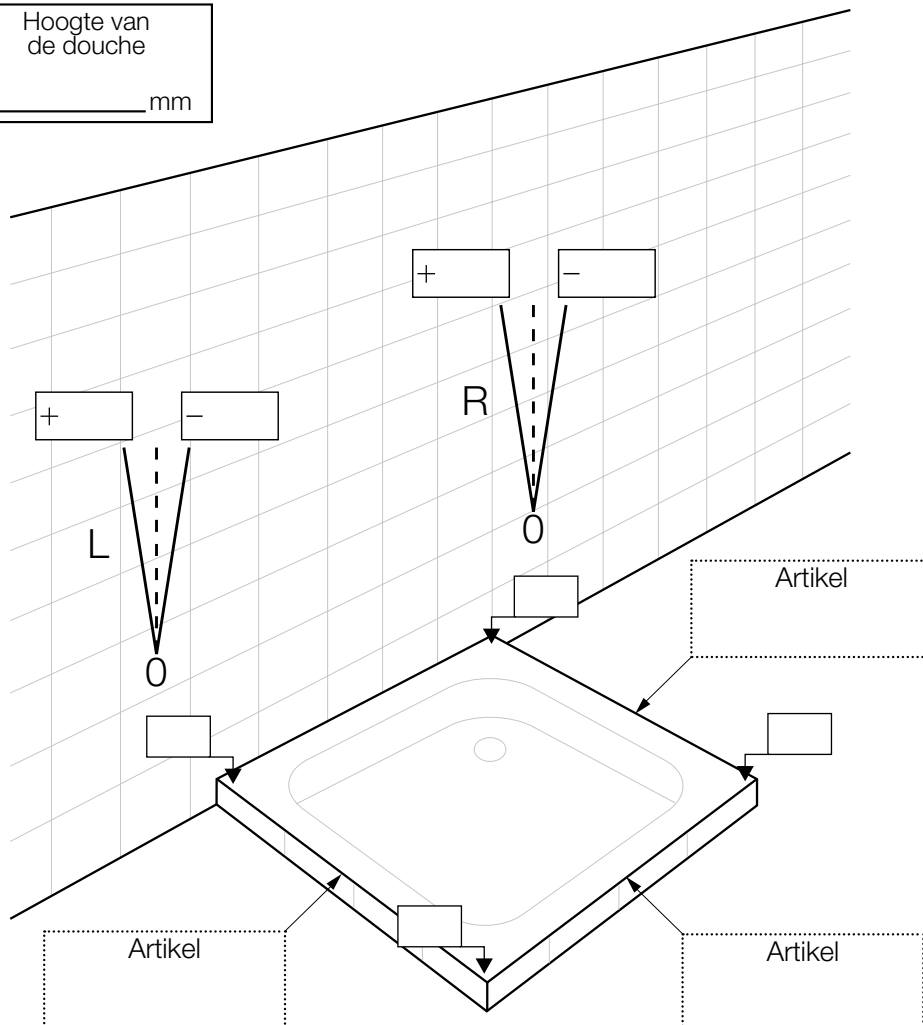

Debiteurnr.: _____ Naam consument.: _____

Contactpersoon m.b.t. deze bestelling: _____ Serie: _____

Bedrijf: _____ Model: _____

Plaats: _____ Glassoort: _____ Profielkleur: _____

Referentie: _____ Aanvullende informatie: _____

S.v.p. alle maten aanduiden in mm. Uitsluitend effectieve situatiematen aangeven!

Aanvullende informatie:

Douchebakmontage

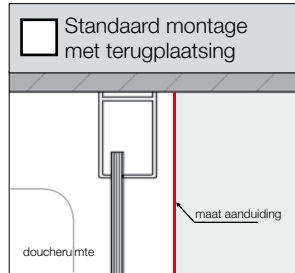

Vloermontage

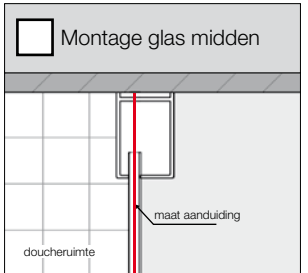

Andere positionering

Betreffende maataanduidingen die géén betrekking hebben op de glasmiddenpositie, dient dit maatblad tegelijkertijd met het bestelformulier op pagina 7 te worden ingediend bij Sealskin.

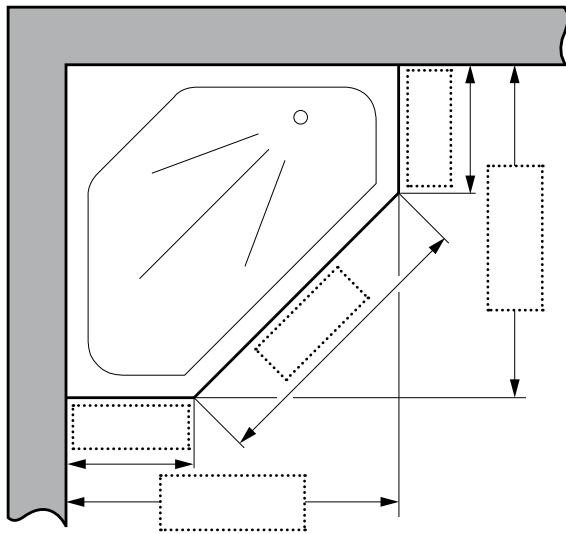

Hoogte van de douche
_____ mm

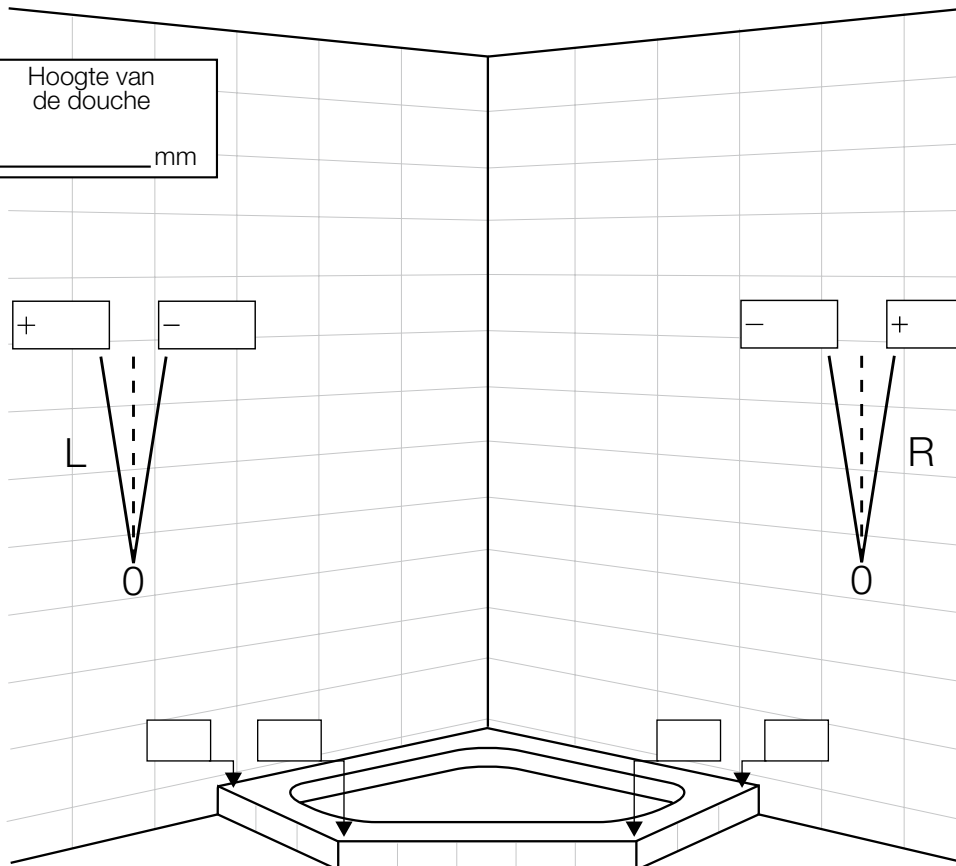

Debiteurnr.: _____ Naam consument.: _____

Contactpersoon m.b.t. deze bestelling: _____ Serie: _____

Bedrijf: _____ Model: _____

Plaats: _____ Glassoort: _____ Profielkleur: _____

Referentie: _____ Aanvullende informatie: _____

S.v.p. alle maten aanduiden in mm. Uitsluitend effectieve situatiematen aangeven!

Aanvullende informatie:

Douchebakmontage

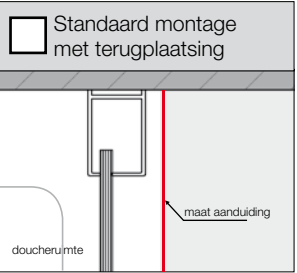

Vloermontage

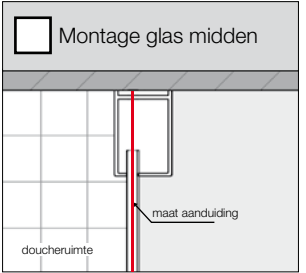

Andere positionering

Betreffende maataanduidingen die géén betrekking hebben op de glasmiddenpositie, dient dit maatblad tegelijkertijd met het bestelformulier op pagina 7 te worden ingediend bij Sealskin.

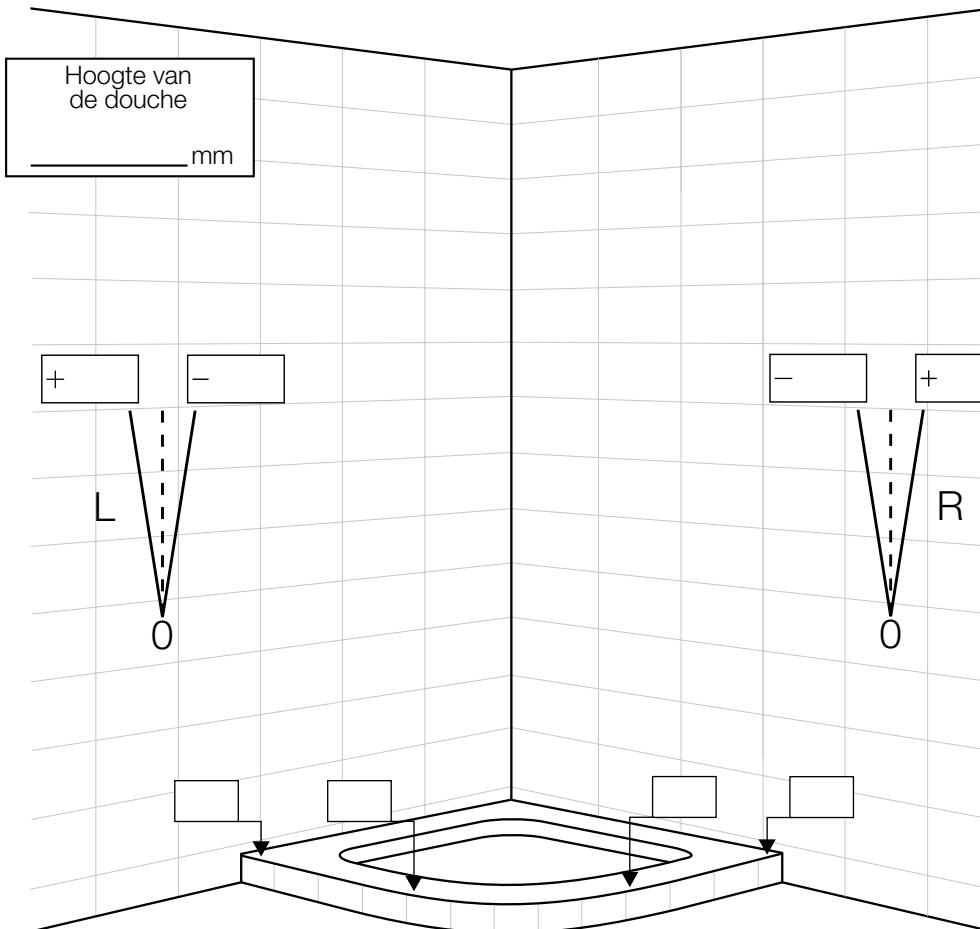
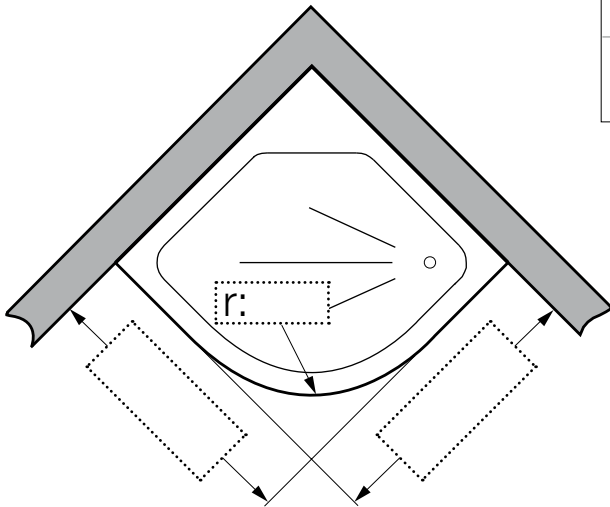

Debiteurnr.: _____ Naam consument.: _____

Contactpersoon m.b.t. deze bestelling: _____ Serie: _____

Bedrijf: _____ Model: _____

Plaats: _____ Glassoort: _____ Profielkleur: _____

Referentie: _____ Aanvullende informatie: _____

S.v.p. alle maten aanduiden in mm. Uitsluitend effectieve situatiematen aangeven!

Aanvullende informatie:

Hoogte van de douche

_____ mm

Douchebakmontage

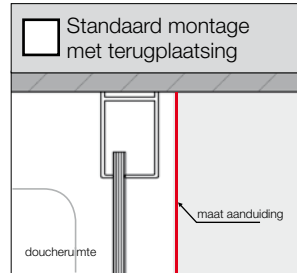

Vloermontage

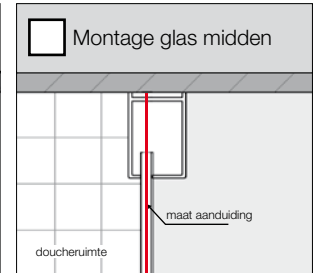

Andere positionering

Betreffende maataanduidingen die géén betrekking hebben op de glasmiddenpositie, dient dit maatblad tegelijkertijd met het bestelformulier op pagina 7 te worden ingediend bij Sealskin.

Debiteurnr.: _____ Naam consument.: _____

Contactpersoon m.b.t. deze bestelling: _____ Serie: _____

Bedrijf: _____ Model: _____

Plaats: _____ Glassoort: _____ Profielkleur: _____

Referentie: _____ Aanvullende informatie: _____

S.v.p. alle maten aanduiden in mm. Uitsluitend effectieve situatiematen aangeven!

Aanvullende informatie:

Douchebakmontage

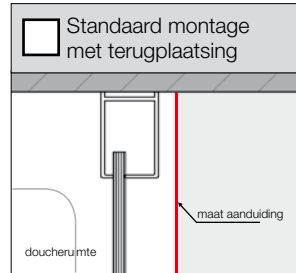

Vloermontage

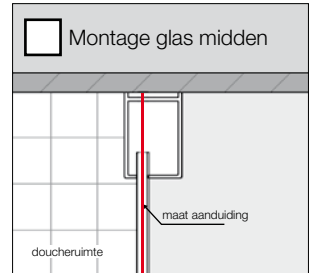

Andere positionering

Betreffende maataanduidingen die géén betrekking hebben op de glasmiddenpositie, dient dit maatblad tegelijkertijd met het bestelformulier op pagina 7 te worden ingediend bij Sealskin.

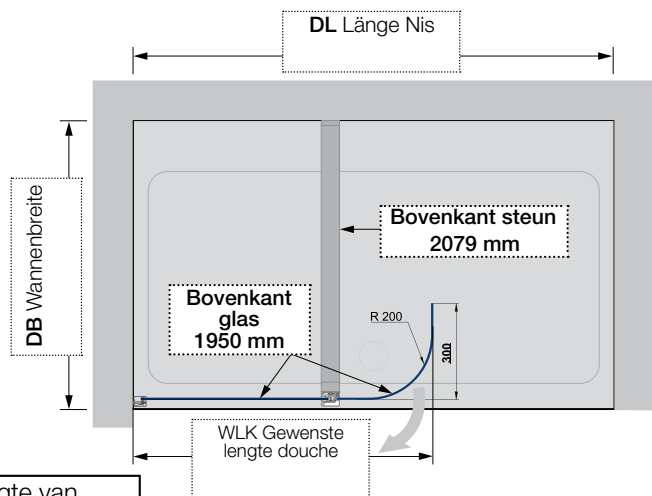

Hoogte van de douche _____ mm

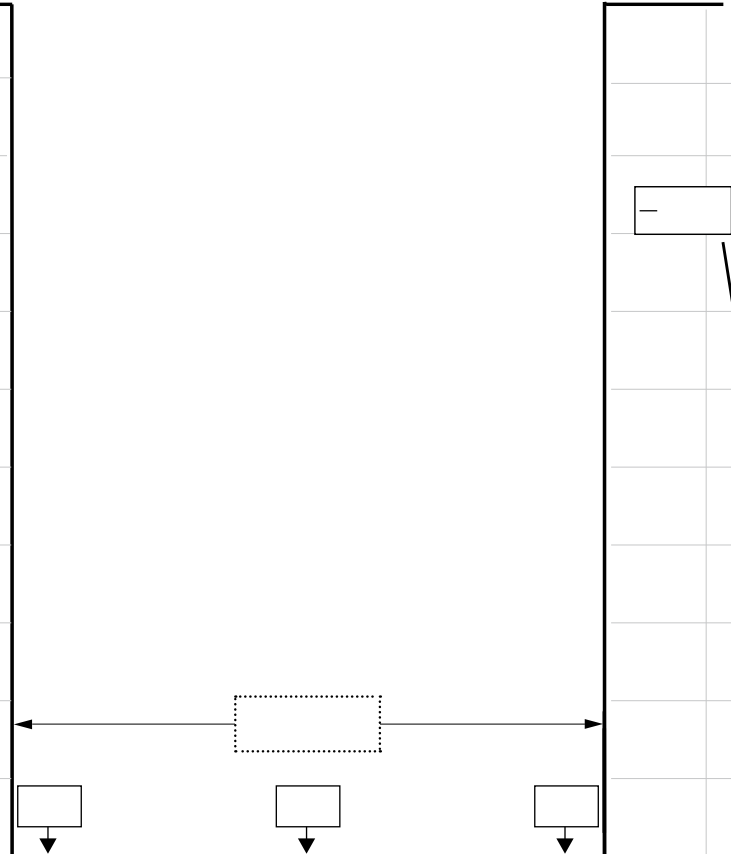
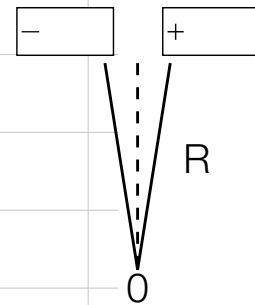
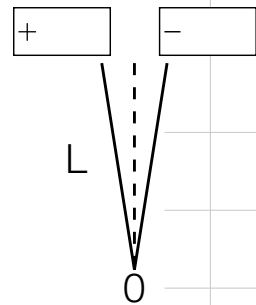

Debiteurnr.: _____ Naam consument.: _____

Contactpersoon m.b.t. deze bestelling: _____ Serie: _____

Bedrijf: _____ Model: _____

Plaats: _____ Glassoort: _____ Profielkleur: _____

Referentie: _____ Aanvullende informatie: _____

S.v.p. alle maten aanduiden in mm. Uitsluitend effectieve situatiematen aangeven!

Aanvullende informatie:

Douchebakmontage

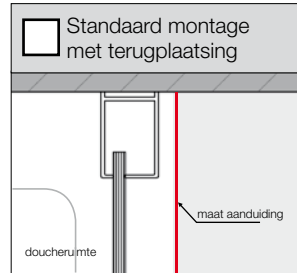

Vloermontage

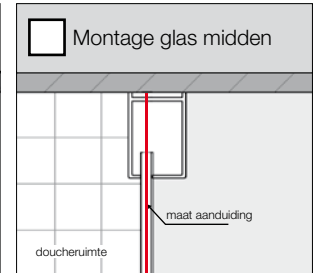

Andere positionering

Betreffende maataanduidingen die géén betrekking hebben op de glasmiddenpositie, dient dit maatblad tegelijkertijd met het bestelformulier op pagina 7 te worden ingediend bij Sealskin.

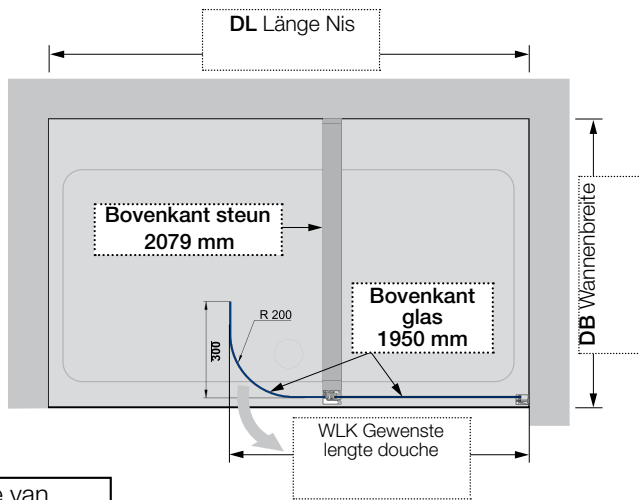

Hoogte van de douche _____ mm

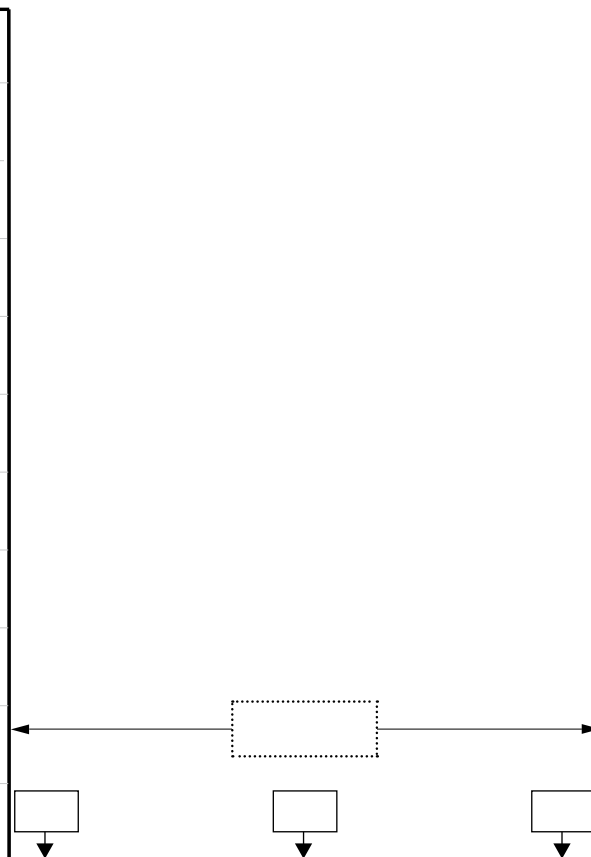
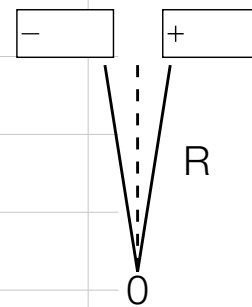
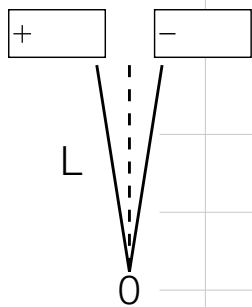

Debiteurnr.: _____ Naam consument.: _____

Contactpersoon m.b.t. deze bestelling: _____ Serie: _____

Bedrijf: _____ Model: _____

Plaats: _____ Glassoort: _____ Profielkleur: _____

Referentie: _____ Aanvullende informatie: _____

S.v.p. alle maten aanduiden in mm. Uitsluitend effectieve situatiematen aangeven!

Aanvullende informatie:

Douchebakmontage

Vloermontage

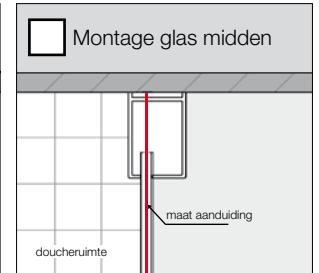
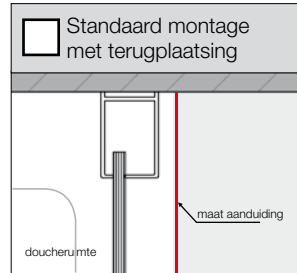

Andere positionering

Betreffende maataanduidingen die géén betrekking hebben op de glasmiddenpositie, dient dit maatblad tegelijkertijd met het bestelformulier op pagina 7 te worden ingediend bij Sealskin.

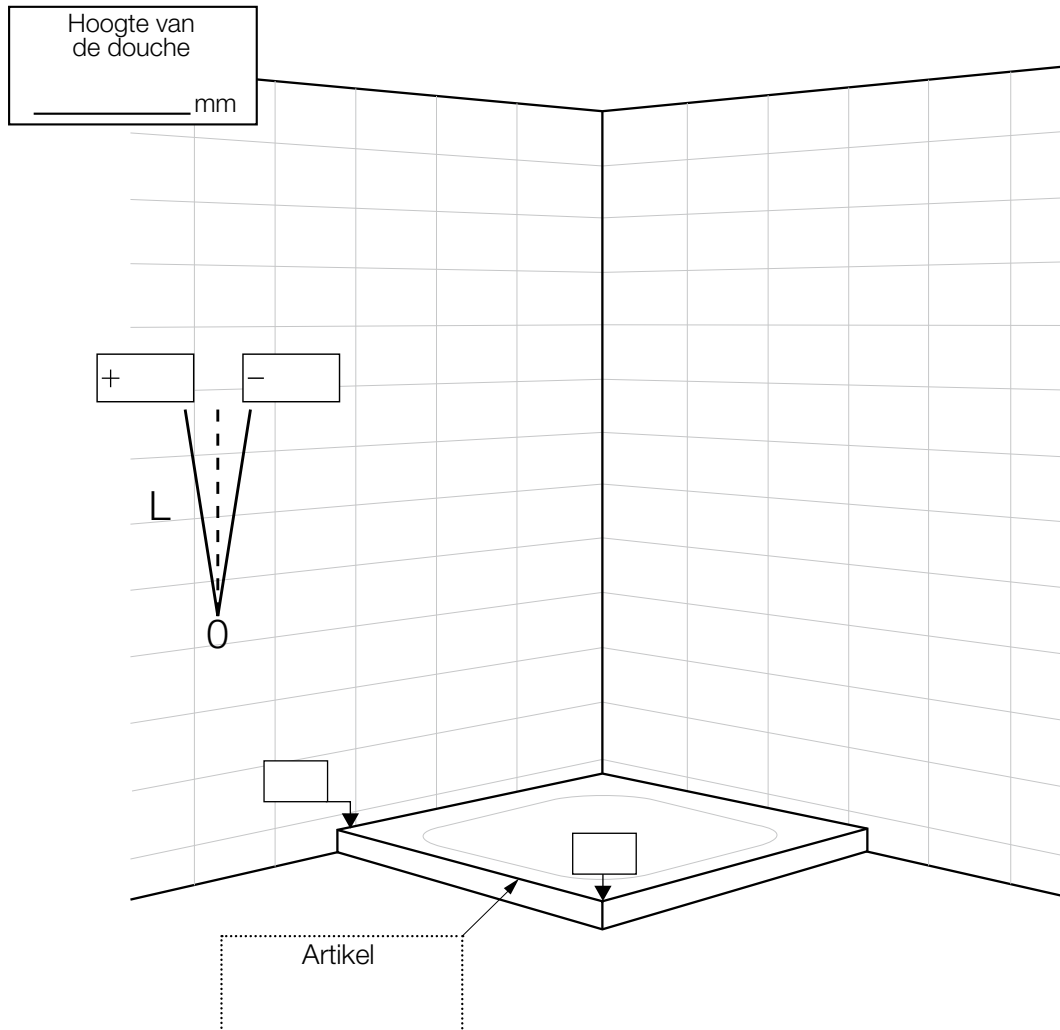
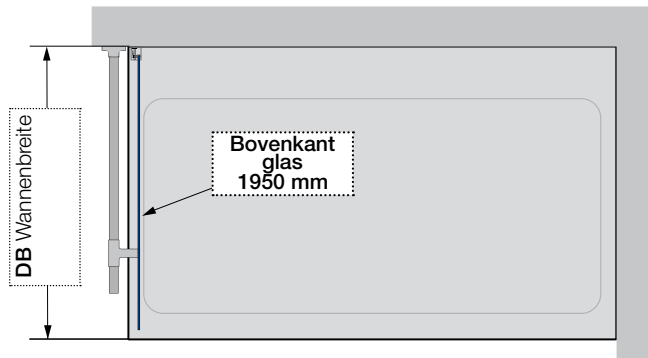

Debiteurnr.: _____ Naam consument.: _____

Contactpersoon m.b.t. deze bestelling: _____ Serie: _____

Bedrijf: _____ Model: _____

Plaats: _____ Glassoort: _____ Profielkleur: _____

Referentie: _____ Aanvullende informatie: _____

S.v.p. alle maten aanduiden in mm. Uitsluitend effectieve situatiematen aangeven!

Aanvullende informatie:

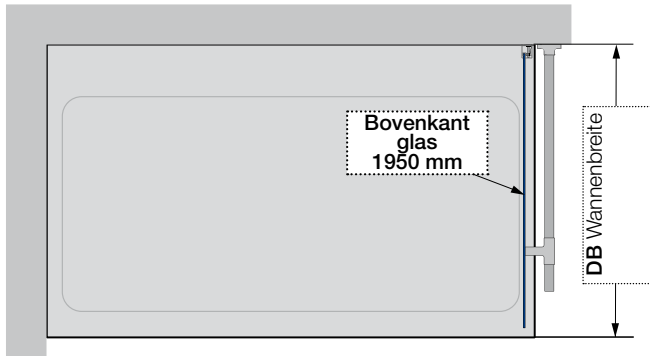

Douchebakmontage

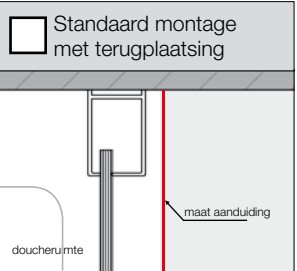

Vloermontage

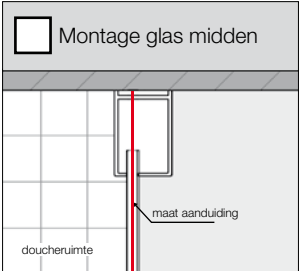

Andere positionering

Betreffende maataanduidingen die géén betrekking hebben op de glasmiddenpositie, dient dit maatblad tegelijkertijd met het bestelformulier op pagina 7 te worden ingediend bij Sealskin.

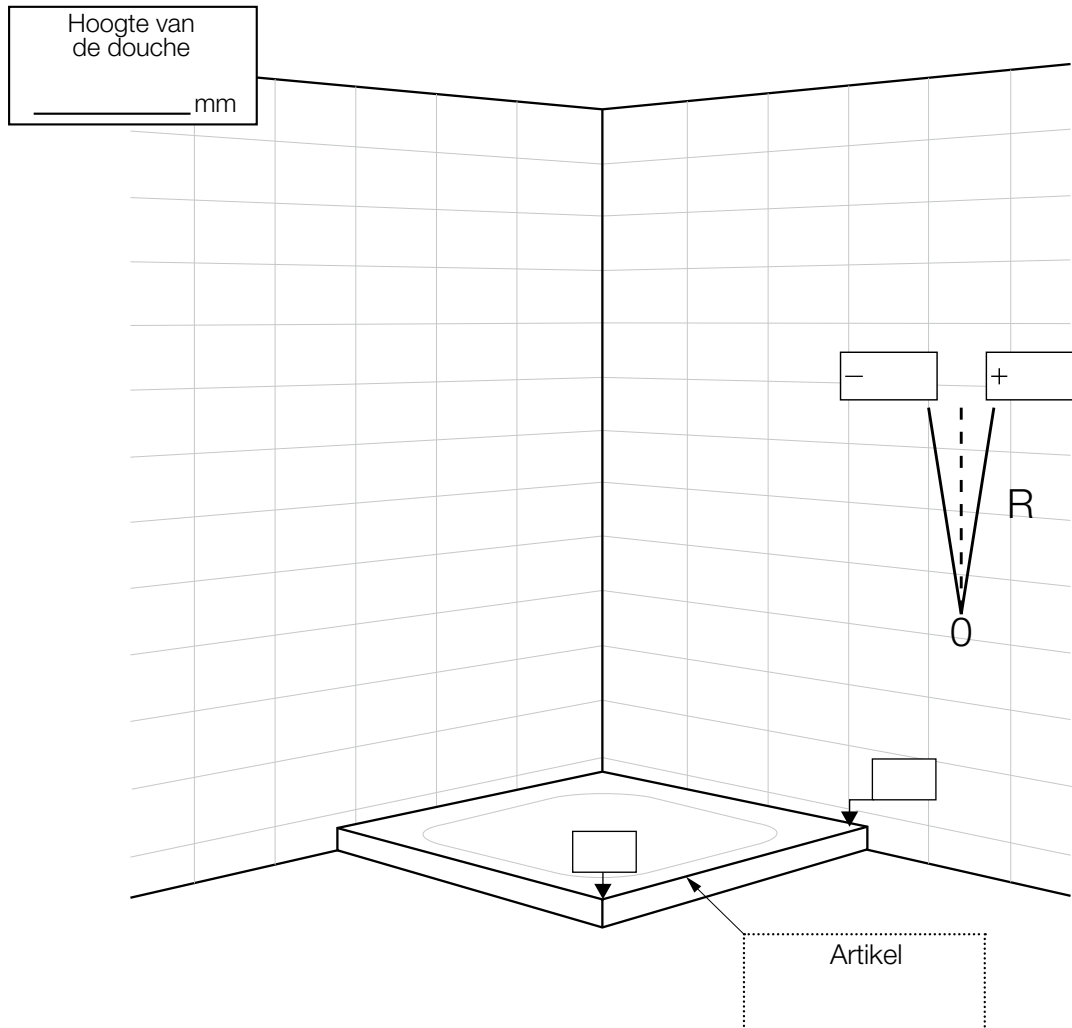

Debiteurnr.: _____ Naam consument.: _____

Contactpersoon m.b.t. deze bestelling: _____ Serie: _____

Bedrijf: _____ Model: _____

Plaats: _____ Glassoort: _____ Profielkleur: _____

Referentie: _____ Aanvullende informatie: _____

S.v.p. alle maten aanduiden in mm. Uitsluitend effectieve situatiematen aangeven!

Aanvullende informatie:

Douchebakmontage

Vloermontage

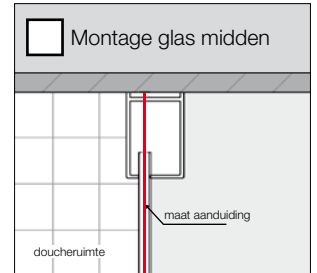
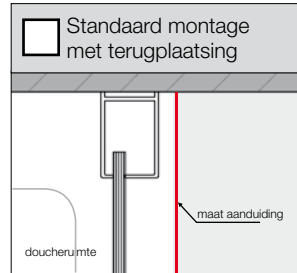

Andere positionering

Betreffende maataanduidingen die géén betrekking hebben op de glasmiddenpositie, dient dit maatblad tegelijkertijd met het bestelformulier op pagina 7 te worden ingediend bij Sealskin.

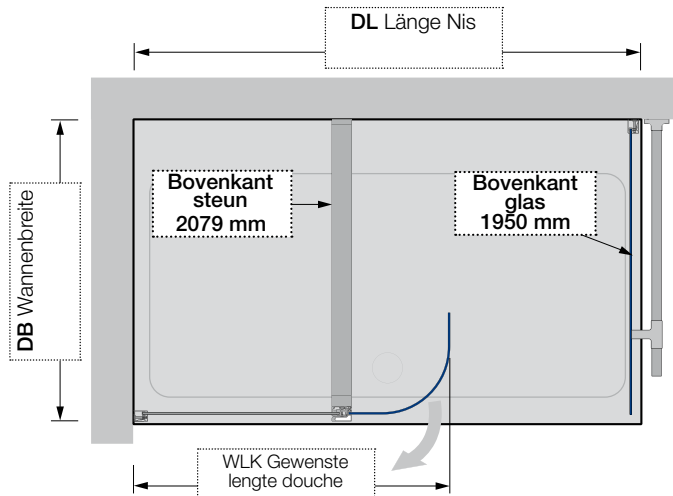

Hoogte van de douche
_____ mm

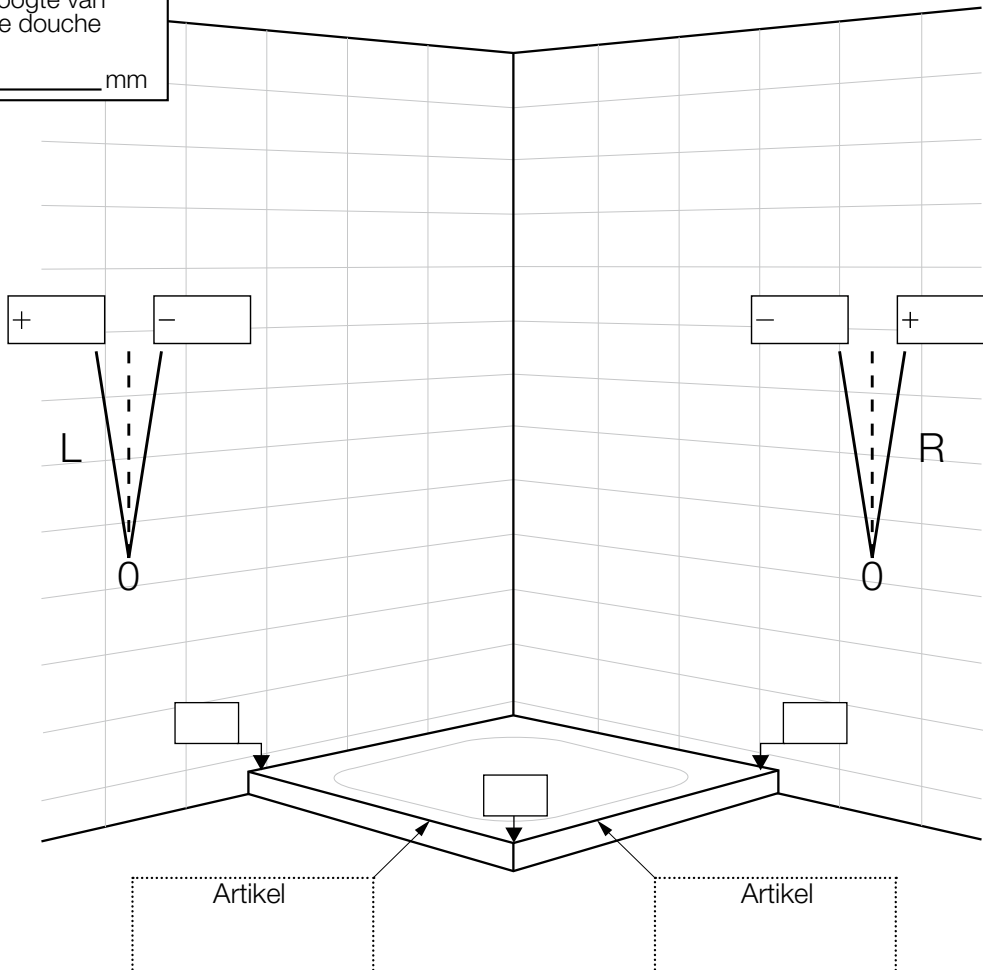

Debiteurnr.: _____ Naam consument.: _____

Contactpersoon m.b.t. deze bestelling: _____ Serie: _____

Bedrijf: _____ Model: _____

Plaats: _____ Glassoort: _____ Profielkleur: _____

Referentie: _____ Aanvullende informatie: _____

S.v.p. alle maten aanduiden in mm. Uitsluitend effectieve situatiematen aangeven!

Aanvullende informatie:

Douchebakmontage

Vloermontage

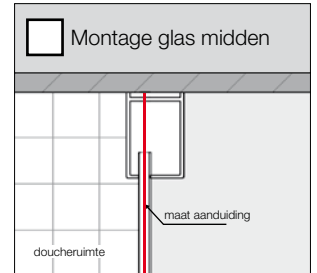
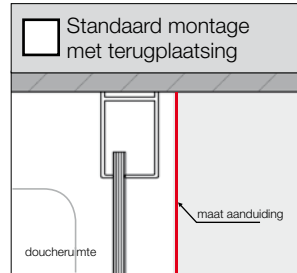

Andere positionering

Betreffende maataanduidingen die géén betrekking hebben op de glasmiddenpositie, dient dit maatblad tegelijkertijd met het bestelformulier op pagina 7 te worden ingediend bij Sealskin.

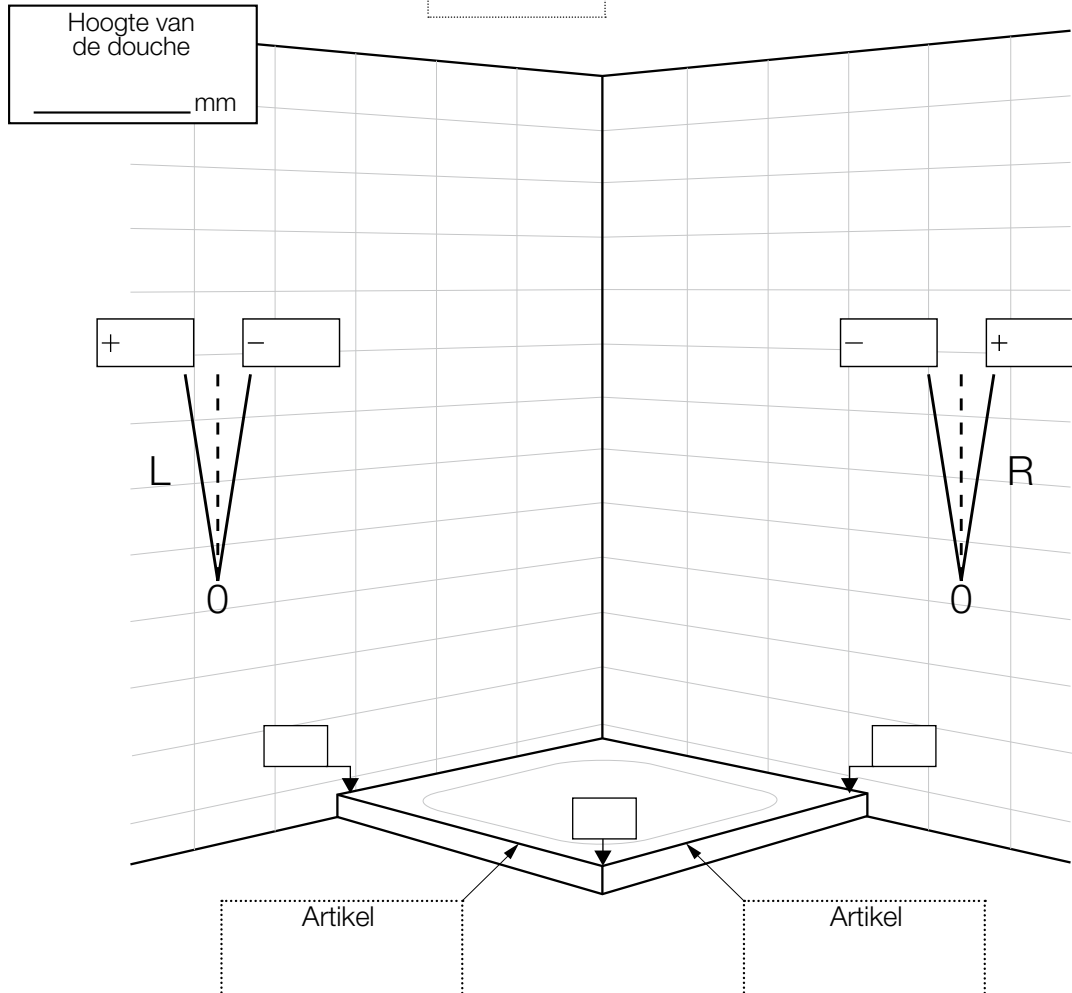
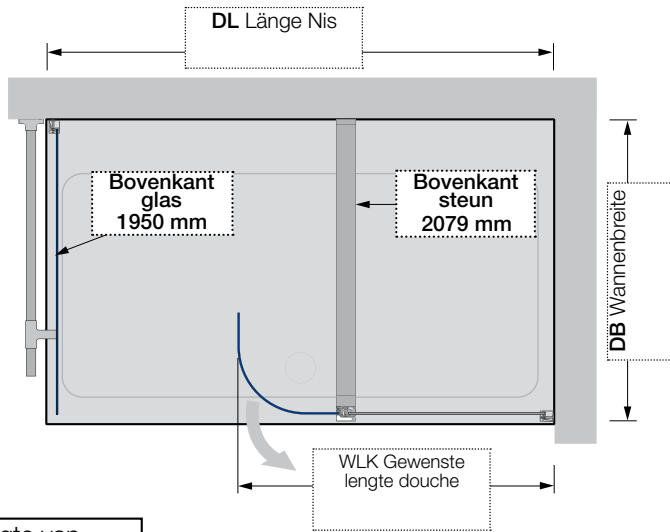

Debiteurnr.: _____ Naam consument.: _____

Contactpersoon m.b.t. deze bestelling: _____ Serie: _____

Bedrijf: _____ Model: _____

Plaats: _____ Glassoort: _____ Profielkleur: _____

Referentie: _____ Aanvullende informatie: _____

S.v.p. alle maten aanduiden in mm. Uitsluitend effectieve situatiematen aangeven!

Aanvullende informatie:

Douchebakmontage

Vloermontage

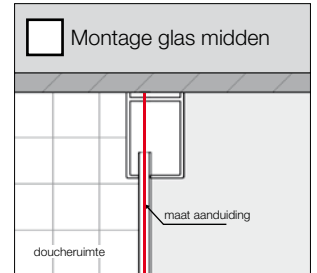
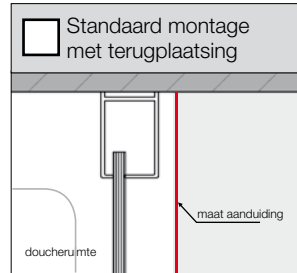
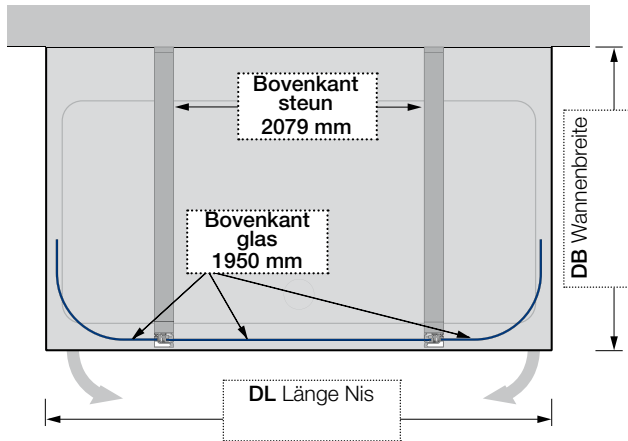

Andere positionering

Betreffende maataanduidingen die géén betrekking hebben op de glasmiddenpositie, dient dit maatblad tegelijkertijd met het bestelformulier op pagina 7 te worden ingediend bij Sealskin.

Hoogte van de douche _____ mm

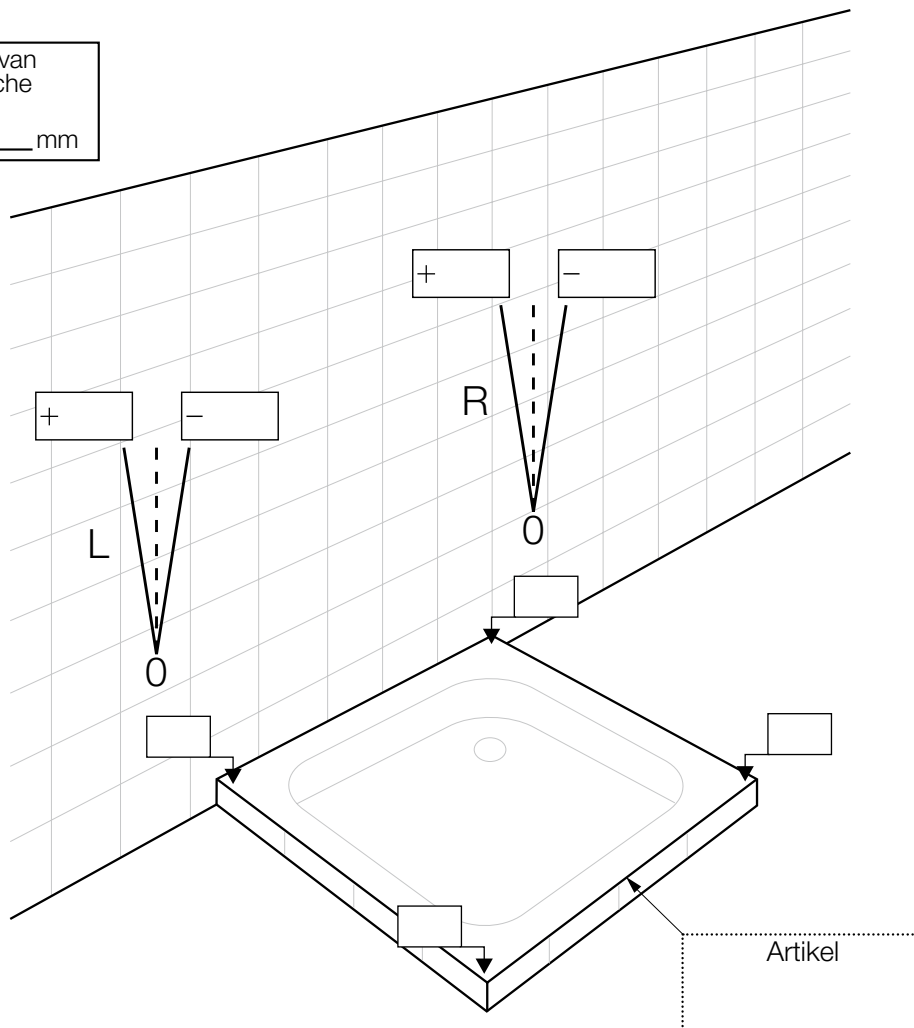

Debiteurnr.: _____ Naam consument.: _____

Contactpersoon m.b.t. deze bestelling: _____ Serie: _____

Bedrijf: _____ Model: _____

Plaats: _____ Glassoort: _____ Profielkleur: _____

Referentie: _____ Aanvullende informatie: _____

S.v.p. alle maten aanduiden in mm. Uitsluitend effectieve situatiematen aangeven!

Aanvullende informatie:

Douchebakmontage

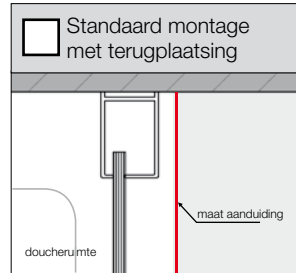

Vloermontage

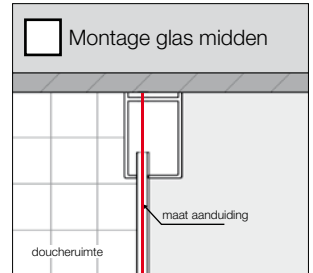

Andere positionering

Betreffende maataanduidingen die géén betrekking hebben op de glasmiddenpositie, dient dit maatblad tegelijkertijd met het bestelformulier op pagina 7 te worden ingediend bij Sealskin.

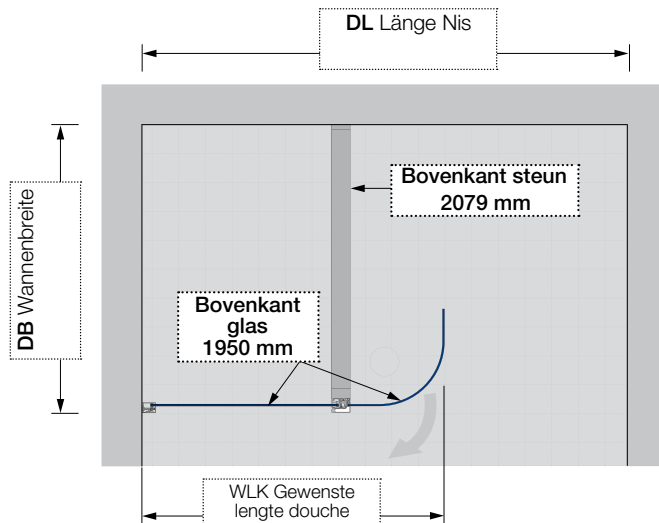

Hoogte van de douche
 _____ mm

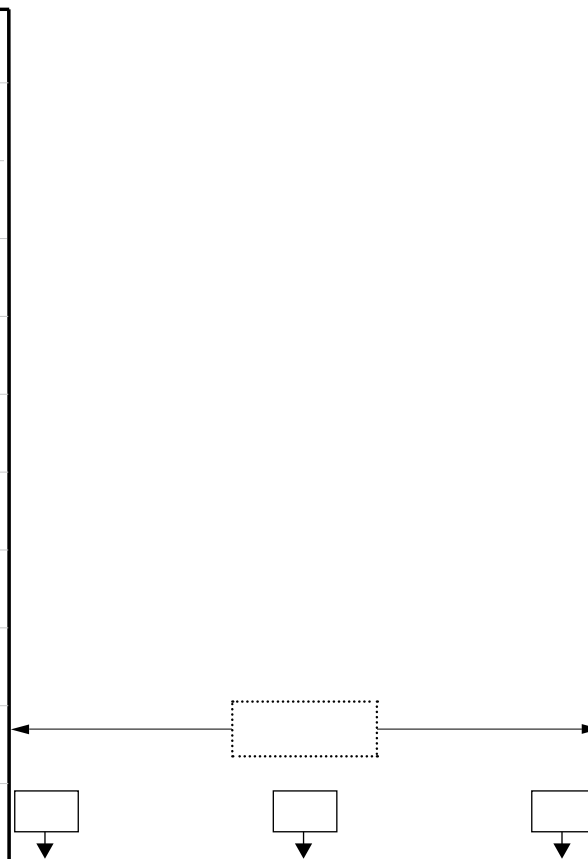
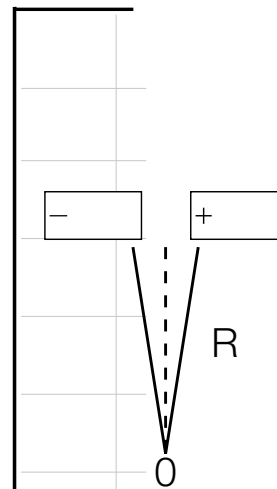
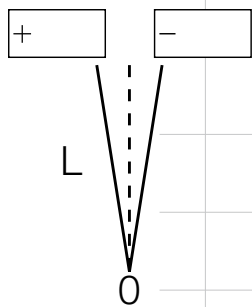

Debiteurnr.: _____ Naam consument.: _____

Contactpersoon m.b.t. deze bestelling: _____ Serie: _____

Bedrijf: _____ Model: _____

Plaats: _____ Glassoort: _____ Profielkleur: _____

Referentie: _____ Aanvullende informatie: _____

S.v.p. alle maten aanduiden in mm. Uitsluitend effectieve situatiematen aangeven!

Aanvullende informatie:

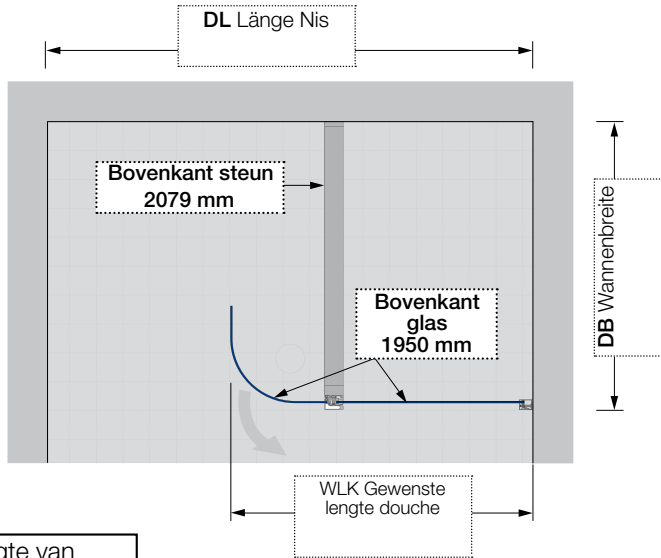

Douchebakmontage

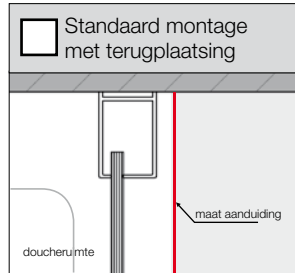

Vloermontage

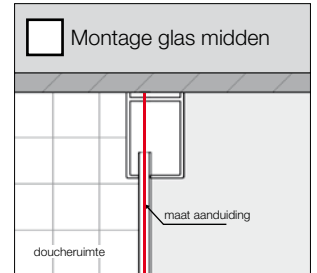

Andere positionering

Betreffende maataanduidingen die géén betrekking hebben op de glasmiddenpositie, dient dit maatblad tegelijkertijd met het bestelformulier op pagina 7 te worden ingediend bij Sealskin.

Hoogte van de douche _____ mm

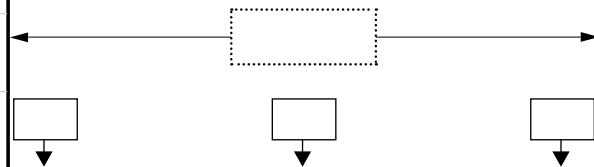
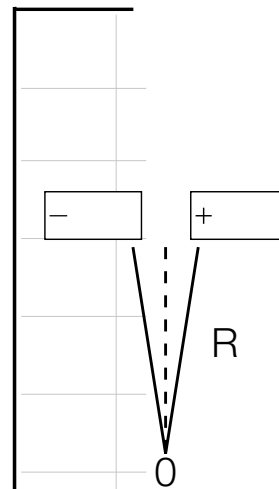
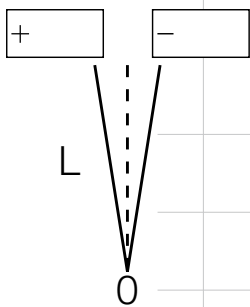

Debiteurnr.: _____ Naam consument.: _____

Contactpersoon m.b.t. deze bestelling: _____ Serie: _____

Bedrijf: _____ Model: _____

Plaats: _____ Glassoort: _____ Profielkleur: _____

Referentie: _____ Aanvullende informatie: _____

S.v.p. alle maten aanduiden in mm. Uitsluitend effectieve situatiematen aangeven!

Aanvullende informatie:

Douchebakmontage

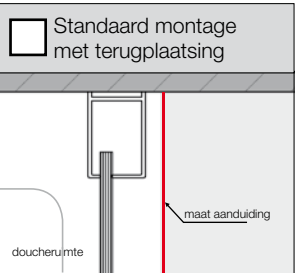

Vloermontage

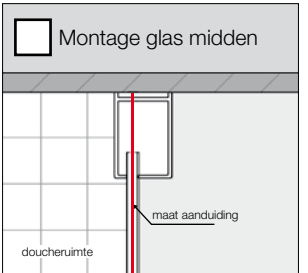

Andere positionering

Betreffende maataanduidingen die géén betrekking hebben op de glasmiddenpositie, dient dit maatblad tegelijkertijd met het bestelformulier op pagina 7 te worden ingediend bij Sealskin.

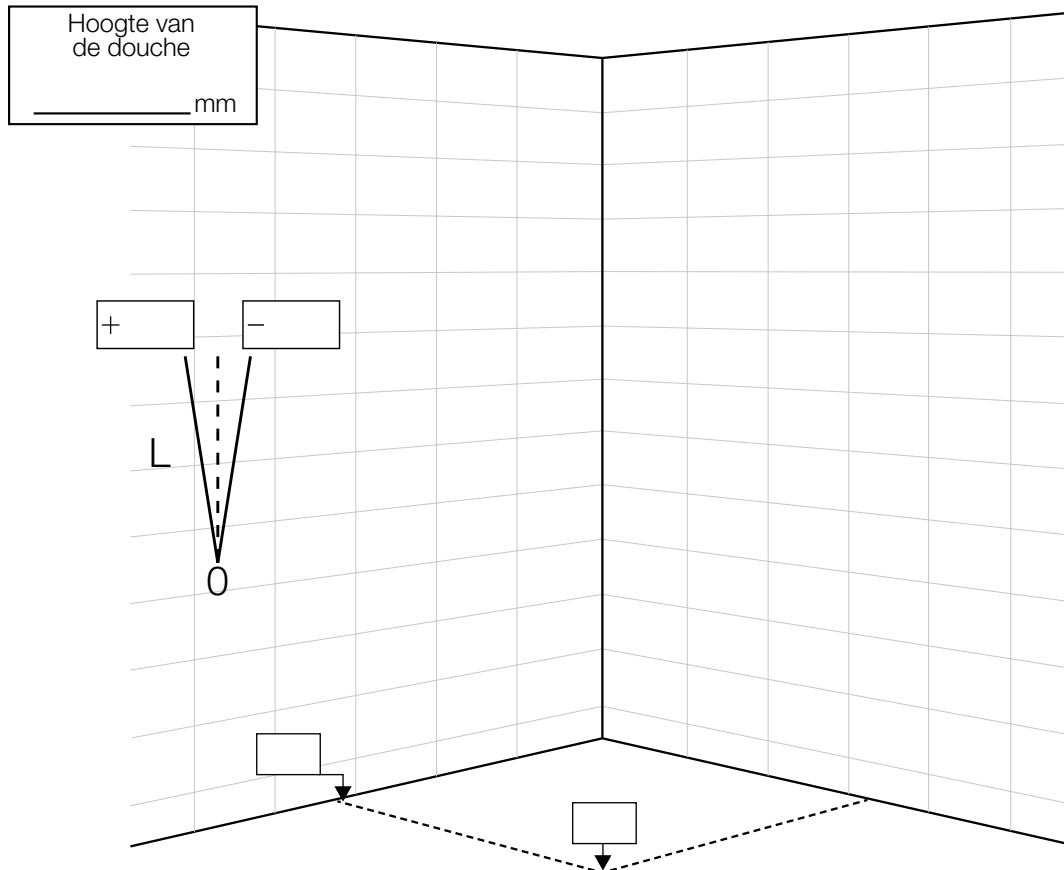
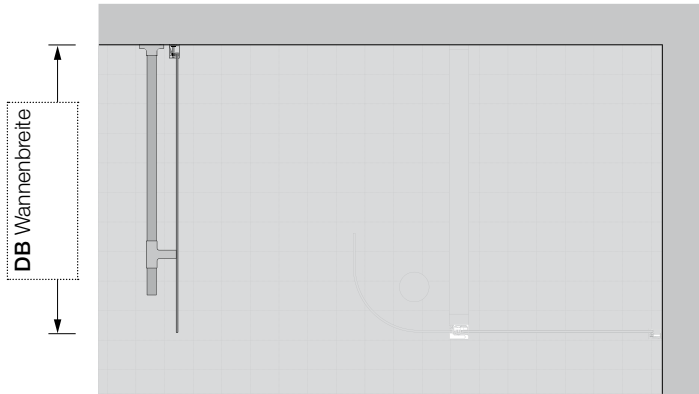

Debiteurnr.: _____ Naam consument.: _____

Contactpersoon m.b.t. deze bestelling: _____ Serie: _____

Bedrijf: _____ Model: _____

Plaats: _____ Glassoort: _____ Profielkleur: _____

Referentie: _____ Aanvullende informatie: _____

S.v.p. alle maten aangeven in mm. Uitsluitend effectieve situatiematen aangeven!

Aanvullende informatie:

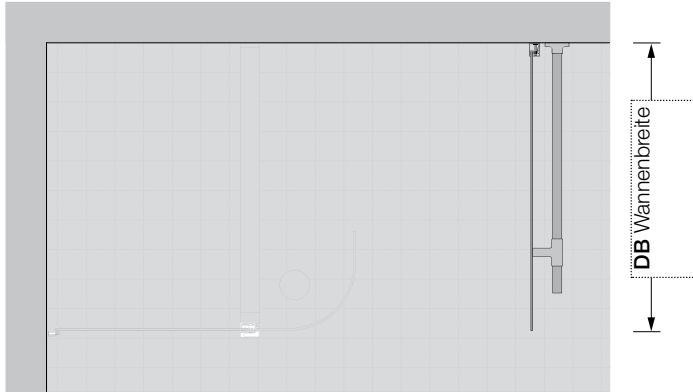

Douchebakmontage

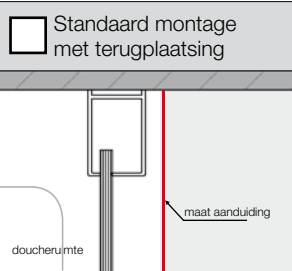

Vloermontage

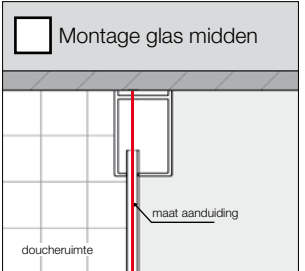

Andere positionering

Betreffende maataanduidingen die géén betrekking hebben op de glasmiddenpositie, dient dit maatblad tegelijkertijd met het bestelformulier op pagina 7 te worden ingediend bij Sealskin.

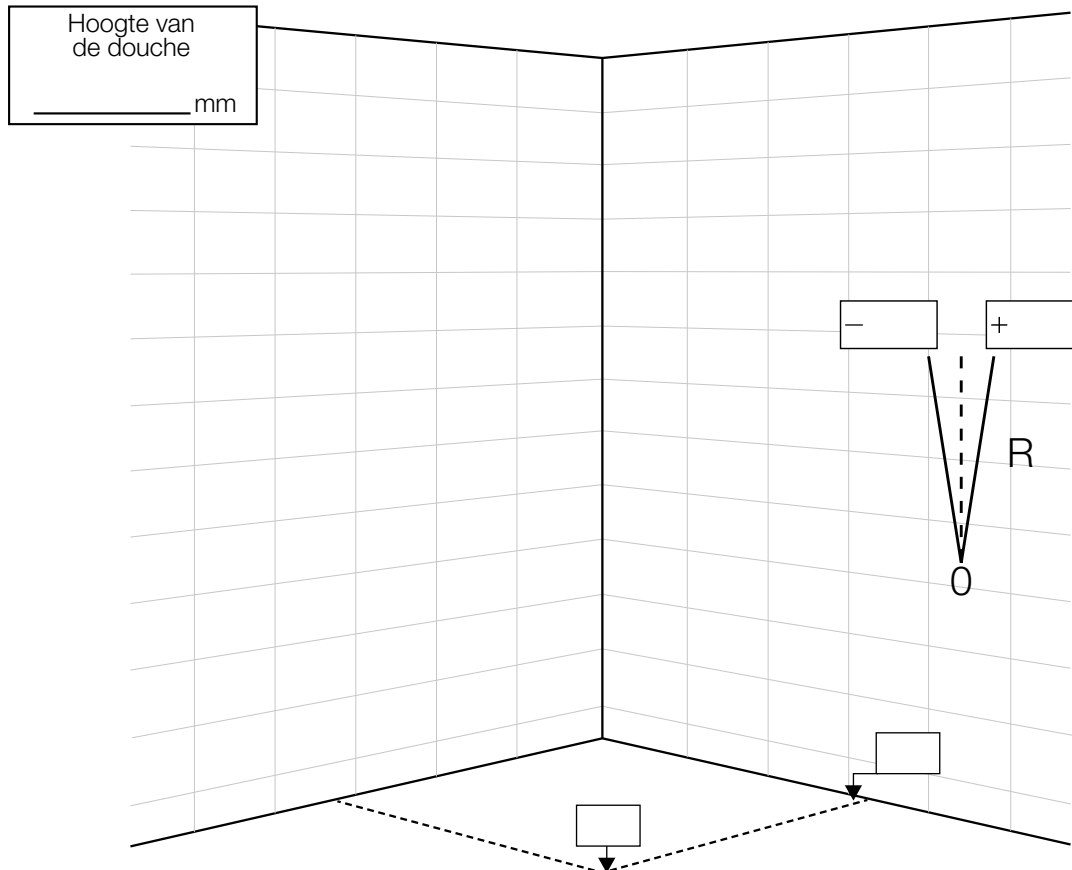

Debiteurnr.: _____ Naam consument.: _____

Contactpersoon m.b.t. deze bestelling: _____ Serie: _____

Bedrijf: _____ Model: _____

Plaats: _____ Glassoort: _____ Profielkleur: _____

Referentie: _____ Aanvullende informatie: _____

S.v.p. alle maten aanduiden in mm. Uitsluitend effectieve situatiematen aangeven!

Aanvullende informatie:

Douchebakmontage

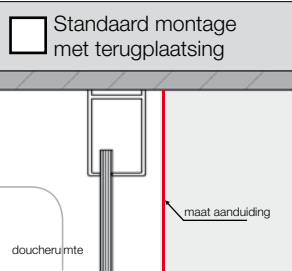

Vloermontage

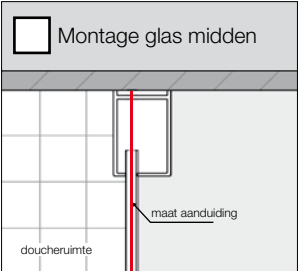

Andere positionering

Betreffende maataanduidingen die géén betrekking hebben op de glasmiddenpositie, dient dit maatblad tegelijkertijd met het bestelformulier op pagina 7 te worden ingediend bij Sealskin.

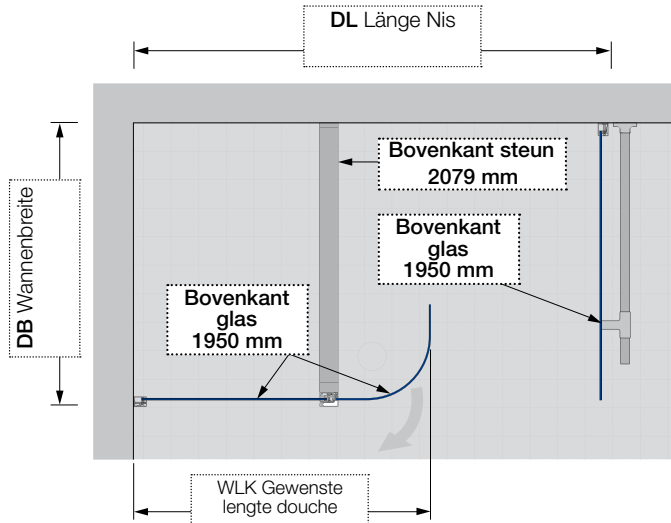

Hoogte van de douche
_____ mm

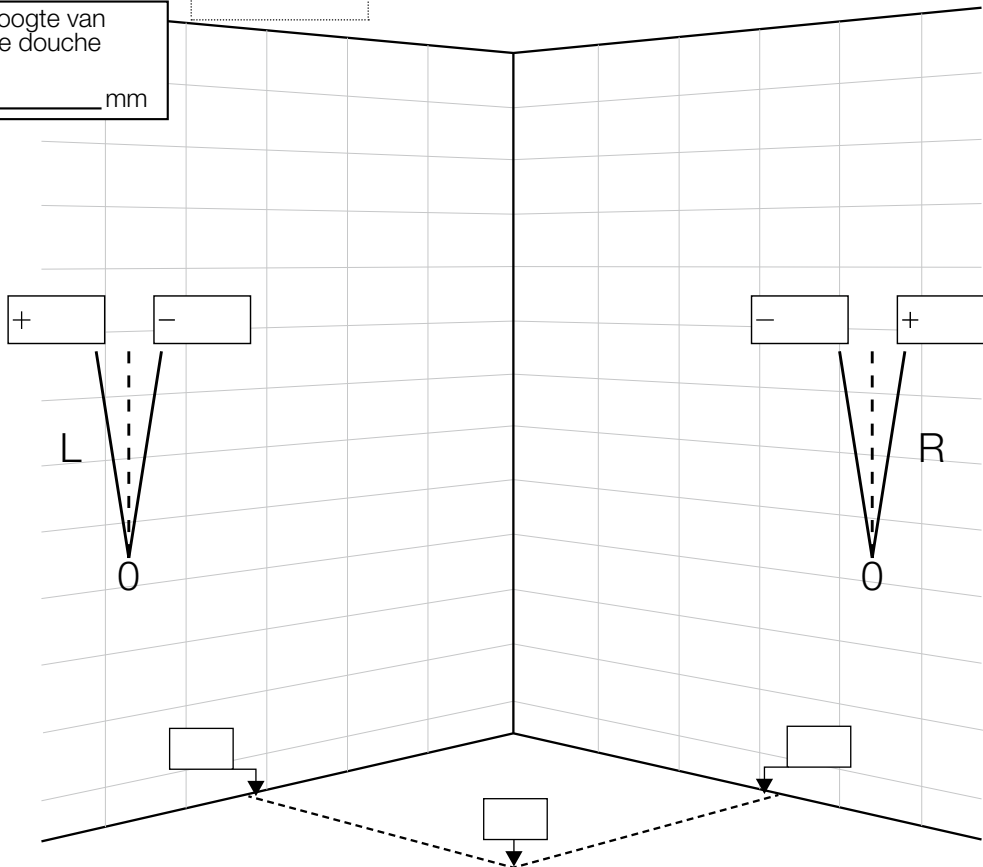

Debiteurnr.: _____ Naam consument.: _____

Contactpersoon m.b.t. deze bestelling: _____ Serie: _____

Bedrijf: _____ Model: _____

Plaats: _____ Glassoort: _____ Profielkleur: _____

Referentie: _____ Aanvullende informatie: _____

S.v.p. alle maten aanduiden in mm. Uitsluitend effectieve situatiematen aangeven!

Aanvullende informatie:

Douchebakmontage

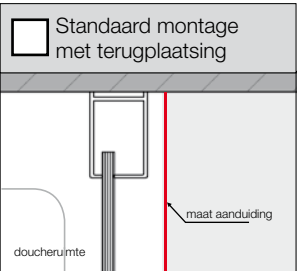

Vloermontage

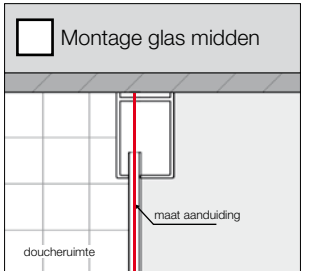

Andere positionering

Betreffende maataanduidingen die géén betrekking hebben op de glasmiddenpositie, dient dit maatblad tegelijkertijd met het bestelformulier op pagina 7 te worden ingediend bij Sealskin.

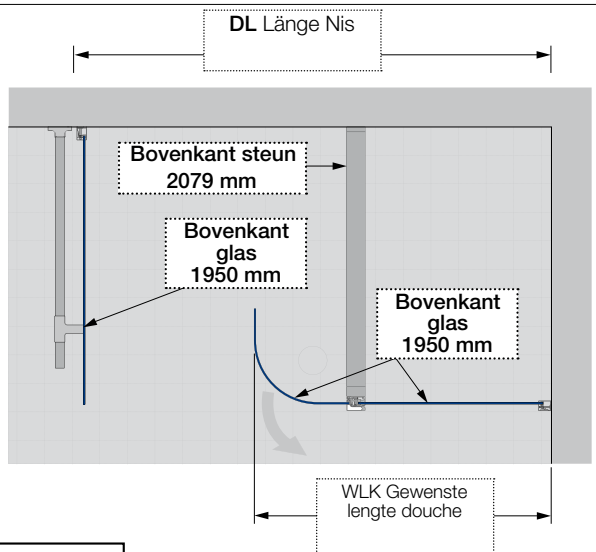

Hoogte van de douche
_____ mm

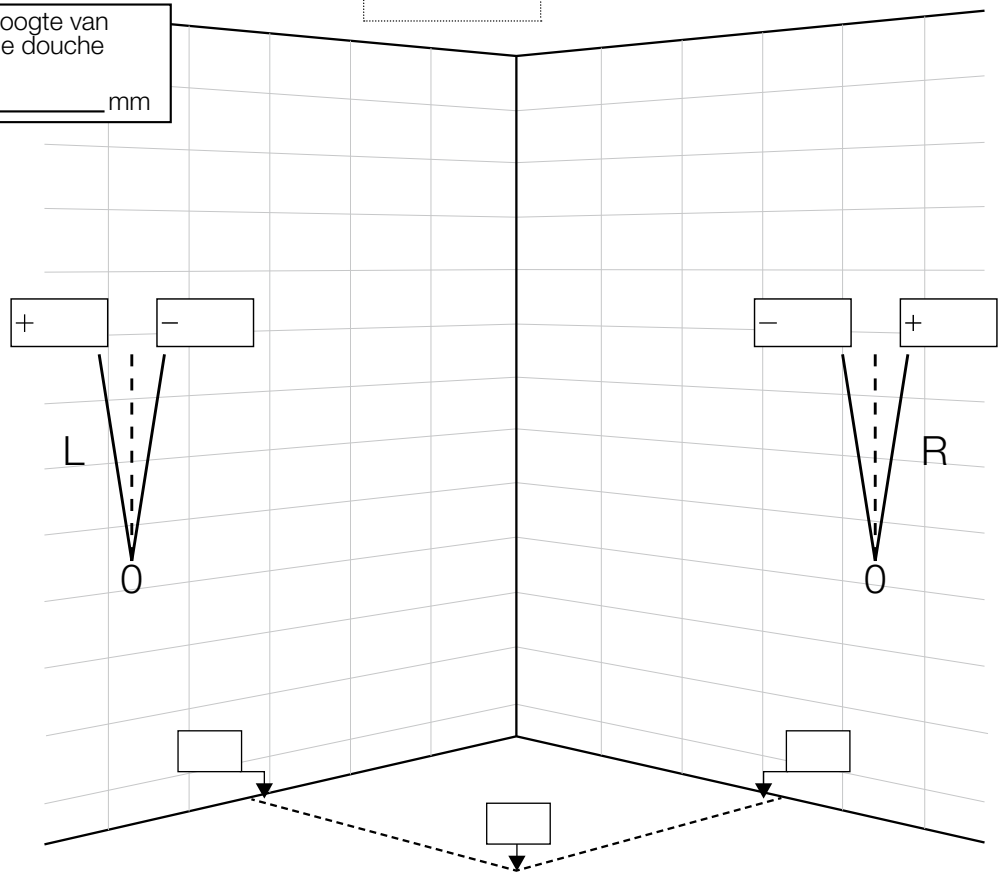

Debiteurnr.: _____ Naam consument.: _____

Contactpersoon m.b.t. deze bestelling: _____ Serie: _____

Bedrijf: _____ Model: _____

Plaats: _____ Glassoort: _____ Profielkleur: _____

Referentie: _____ Aanvullende informatie: _____

S.v.p. alle maten aanduiden in mm. Uitsluitend effectieve situatiematen aangeven!

Aanvullende informatie:

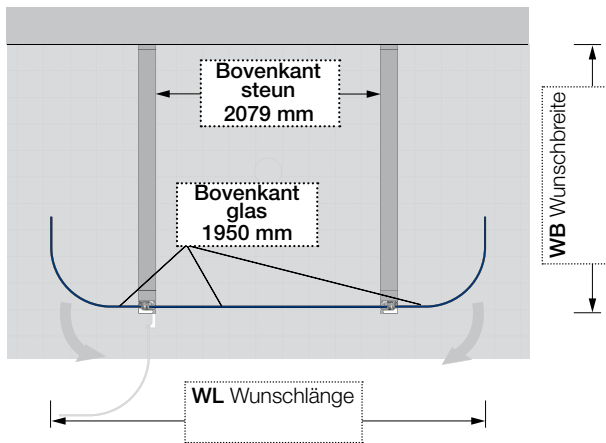

Douchebakmontage

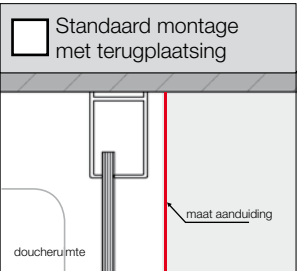

Vloermontage

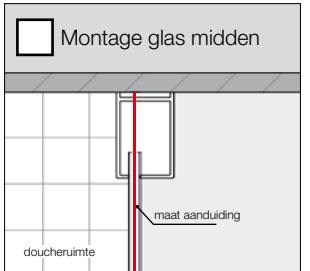

Andere positionering

Betreffende maataanduidingen die géén betrekking hebben op de glasmiddenpositie, dient dit maatblad tegelijkertijd met het bestelformulier op pagina 7 te worden ingediend bij Sealskin.

Hoogte van de douche _____ mm

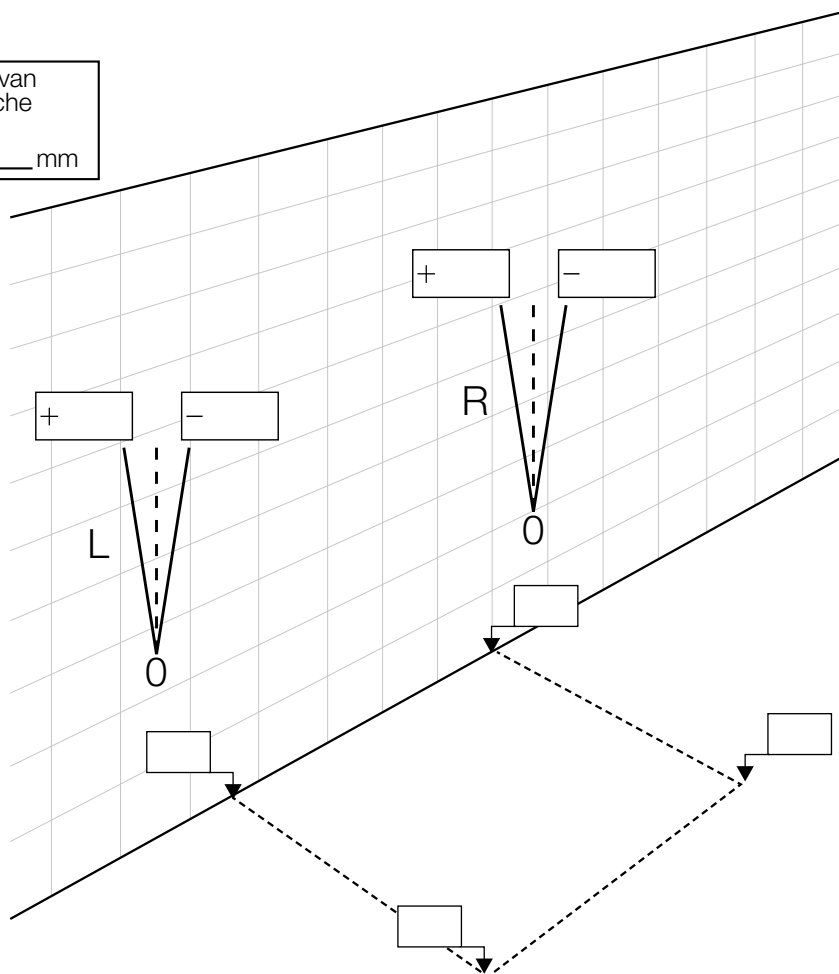

Debiteurnr.: _____ Naam consument.: _____

Contactpersoon m.b.t. deze bestelling: _____ Serie: _____

Bedrijf: _____ Model: _____

Plaats: _____ Glassoort: _____ Profielkleur: _____

Referentie: _____ Aanvullende informatie: _____

S.v.p. alle maten aanduiden in mm. Uitsluitend effectieve situatiematen aangeven!

Aanvullende informatie:

Douchebakmontage

Vloermontage

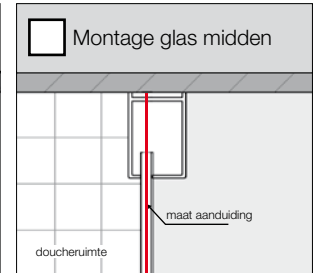
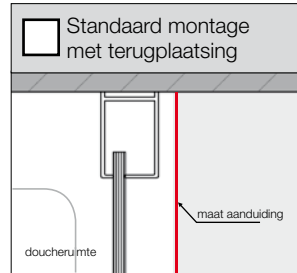

Andere positionering

Betreffende maataanduidingen die géén betrekking hebben op de glasmiddenpositie, dient dit maatblad tegelijkertijd met het bestelformulier op pagina 7 te worden ingediend bij Sealskin.

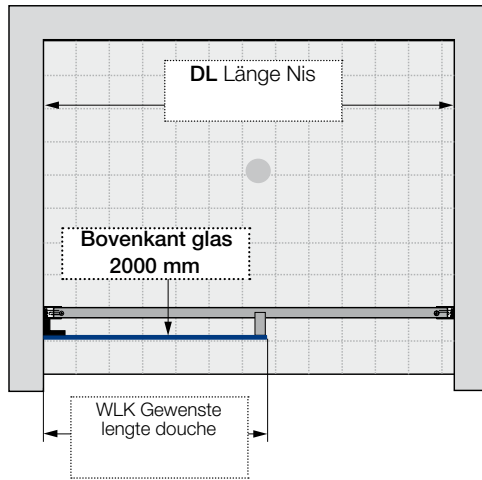

Hoogte van de douche
_____ mm

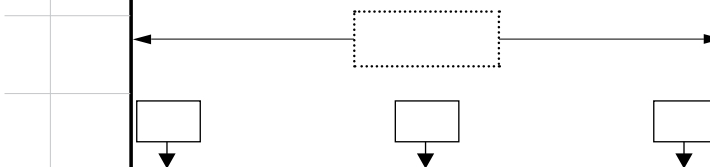
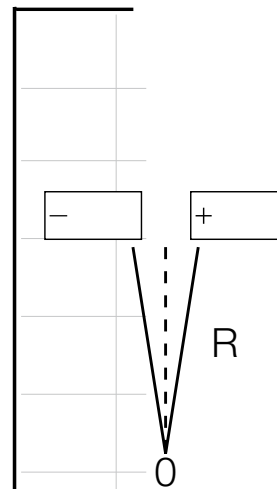
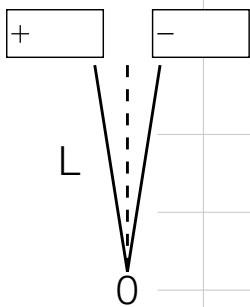

Debiteurnr.: _____ Naam consument.: _____

Contactpersoon m.b.t. deze bestelling: _____ Serie: _____

Bedrijf: _____ Model: _____

Plaats: _____ Glassoort: _____ Profielkleur: _____

Referentie: _____ Aanvullende informatie: _____

S.v.p. alle maten aanduiden in mm. Uitsluitend effectieve situatiematen aangeven!

Aanvullende informatie:

Douchebakmontage

Vloermontage

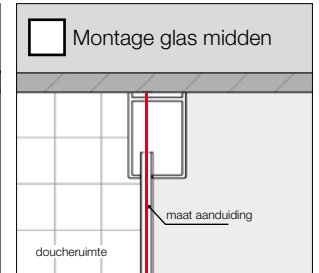
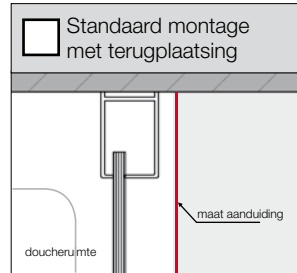

Andere positionering

Betreffende maataanduidingen die géén betrekking hebben op de glasmiddenpositie, dient dit maatblad tegelijkertijd met het bestelformulier op pagina 7 te worden ingediend bij Sealskin.

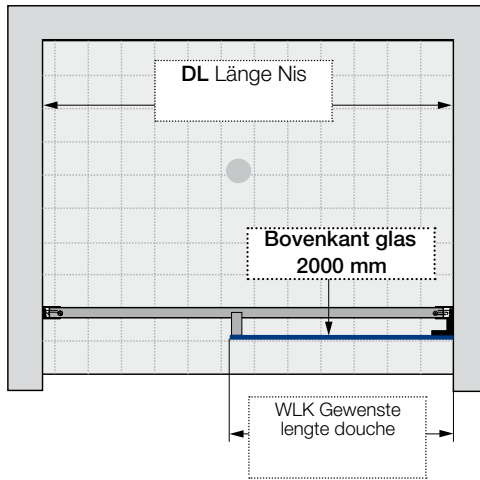

Hoogte van de douche _____ mm

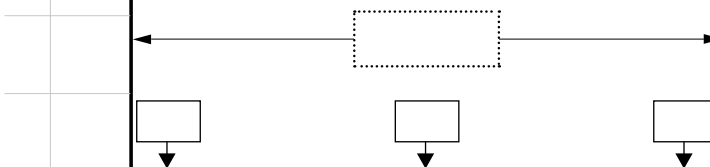
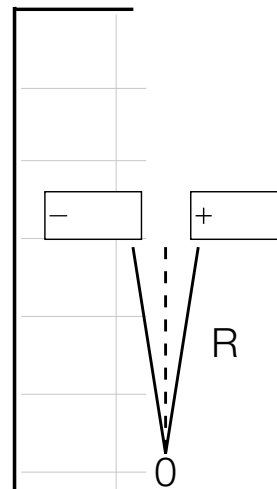
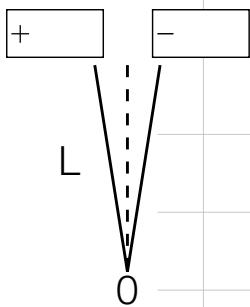

Debiteurnr.: _____ Naam consument.: _____

Contactpersoon m.b.t. deze bestelling: _____ Serie: _____

Bedrijf: _____ Model: _____

Plaats: _____ Glassoort: _____ Profielkleur: _____

Referentie: _____ Aanvullende informatie: _____

S.v.p. alle maten aanduiden in mm. Uitsluitend effectieve situatiematen aangeven!

Aanvullende informatie:

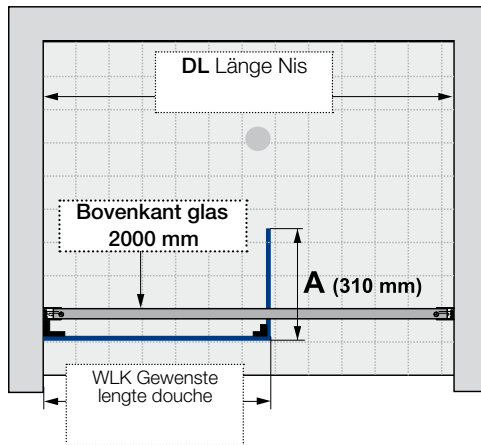

Douchebakmontage

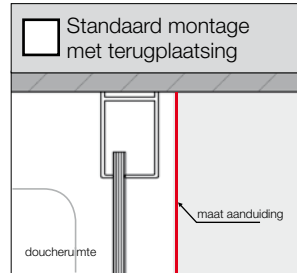

Vloermontage

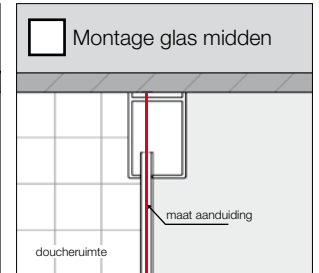

Andere positionering

Betreffende maataanduidingen die géén betrekking hebben op de glasmiddenpositie, dient dit maatblad tegelijkertijd met het bestelformulier op pagina 7 te worden ingediend bij Sealskin.

Hoogte van de douche
_____ mm

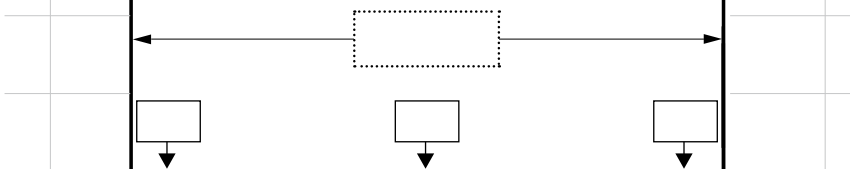
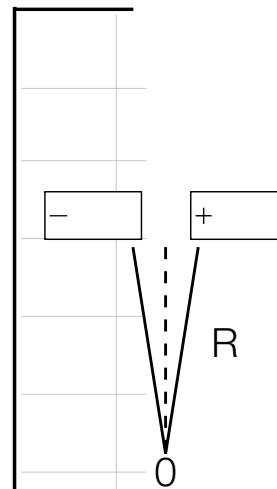
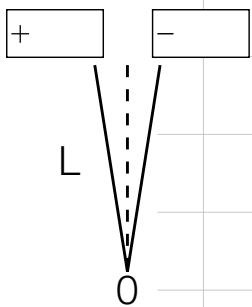

Debiteurnr.: _____ Naam consument.: _____

Contactpersoon m.b.t. deze bestelling: _____ Serie: _____

Bedrijf: _____ Model: _____

Plaats: _____ Glassoort: _____ Profielkleur: _____

Referentie: _____ Aanvullende informatie: _____

S.v.p. alle maten aanduiden in mm. Uitsluitend effectieve situatiematen aangeven!

Aanvullende informatie:

Douchebakmontage

Vloermontage

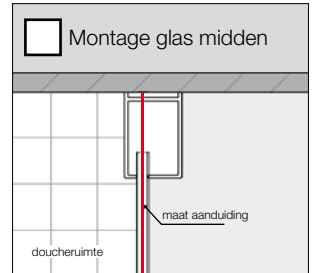
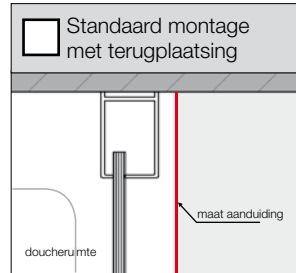

Andere positionering

Betreffende maataanduidingen die géén betrekking hebben op de glasmiddenpositie, dient dit maatblad tegelijkertijd met het bestelformulier op pagina 7 te worden ingediend bij Sealskin.

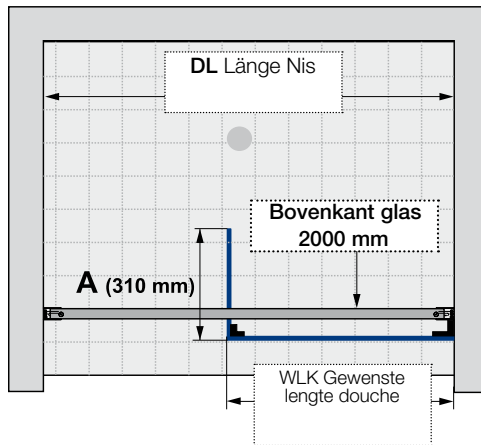

Hoogte van de douche
_____ mm

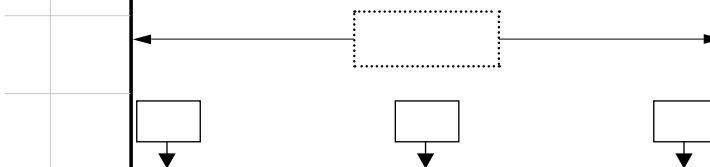
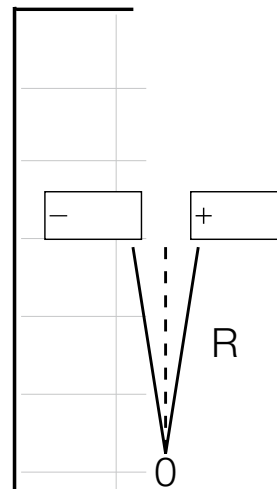
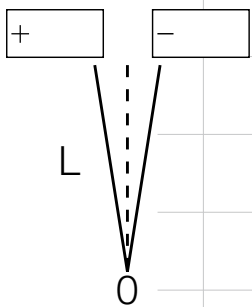

Debiteurnr.: _____ Naam consument.: _____

Contactpersoon m.b.t. deze bestelling: _____ Serie: _____

Bedrijf: _____ Model: _____

Plaats: _____ Glassoort: _____ Profielkleur: _____

Referentie: _____ Aanvullende informatie: _____

S.v.p. alle maten aanduiden in mm. Uitsluitend effectieve situatiematen aangeven!

Aanvullende informatie:

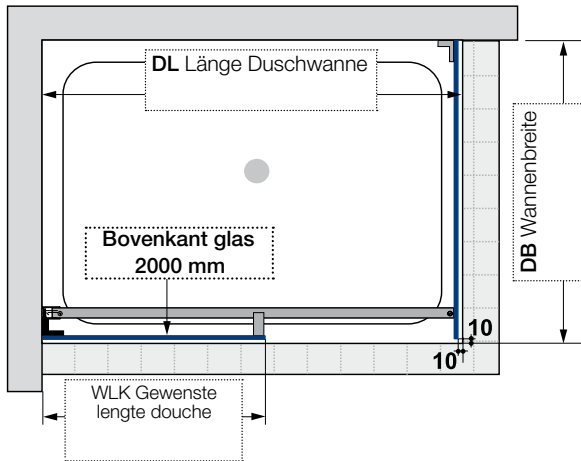

Douchebakmontage

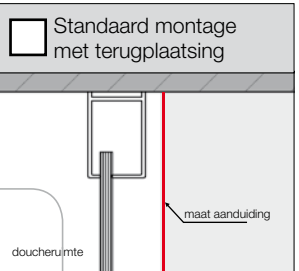

Vloermontage

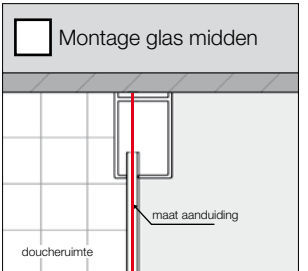

Andere positionering

Betreffende maataanduidingen die géén betrekking hebben op de glasmiddenpositie, dient dit maatblad tegelijkertijd met het bestelformulier op pagina 7 te worden ingediend bij Sealskin.

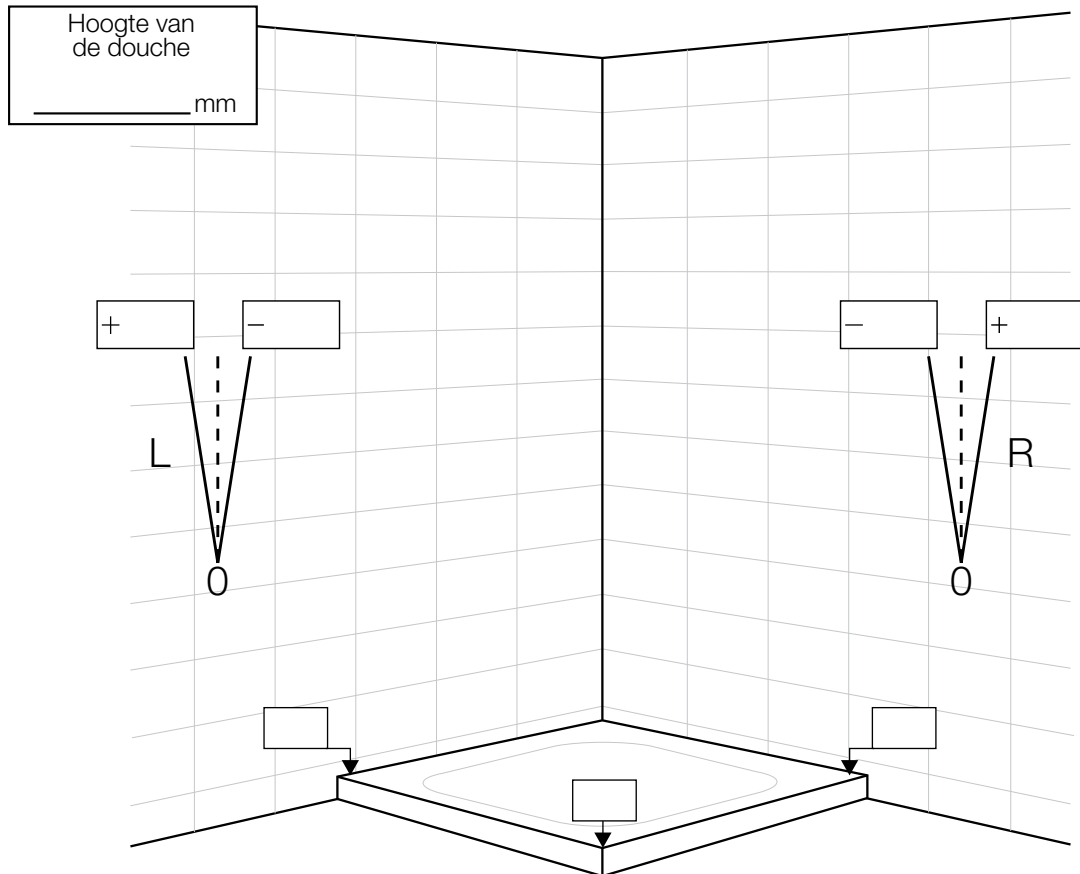

Debiteurnr.: _____ Naam consument.: _____

Contactpersoon m.b.t. deze bestelling: _____ Serie: _____

Bedrijf: _____ Model: _____

Plaats: _____ Glassoort: _____ Profielkleur: _____

Referentie: _____ Aanvullende informatie: _____

S.v.p. alle maten aanduiden in mm. Uitsluitend effectieve situatiematen aangeven!

Aanvullende informatie:

Douchebakmontage

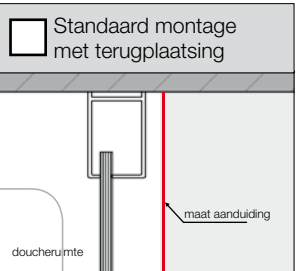

Vloermontage

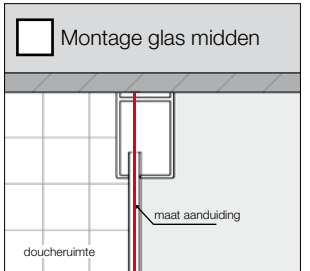

Andere positionering

Betreffende maataanduidingen die géén betrekking hebben op de glasmiddenpositie, dient dit maatblad tegelijkertijd met het bestelformulier op pagina 7 te worden ingediend bij Sealskin.

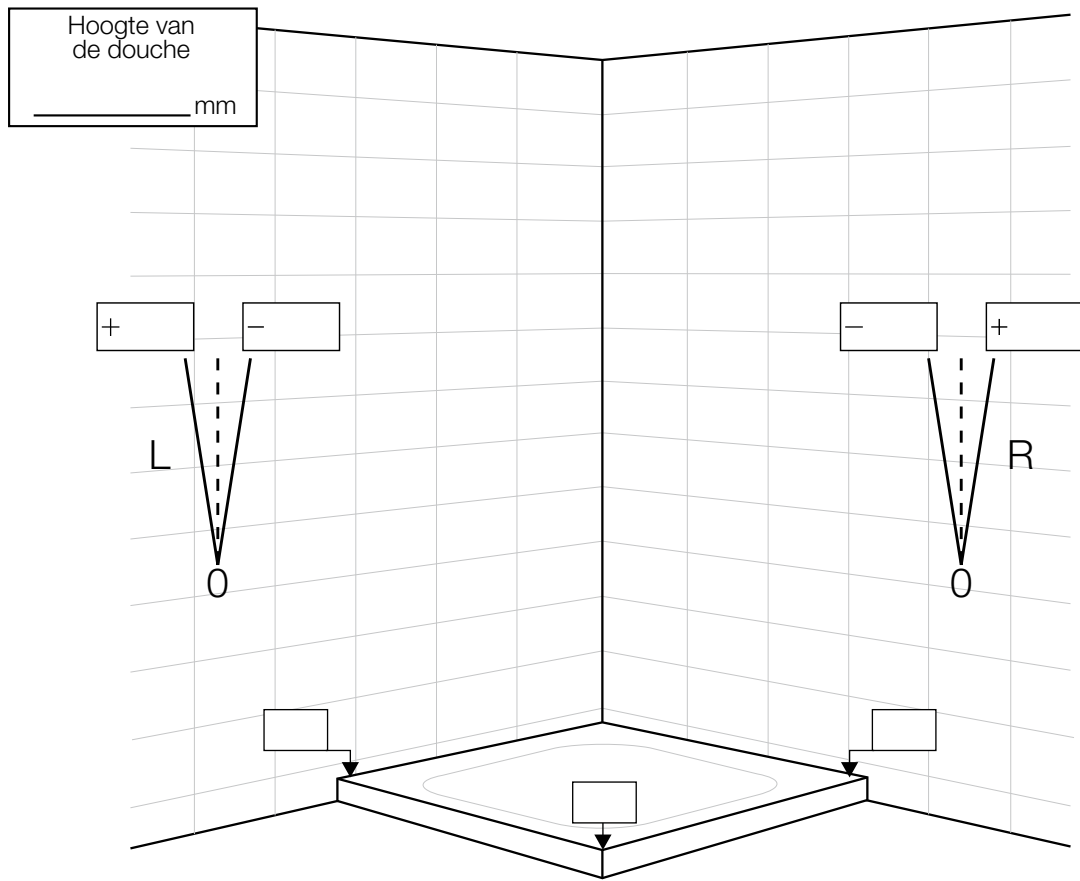
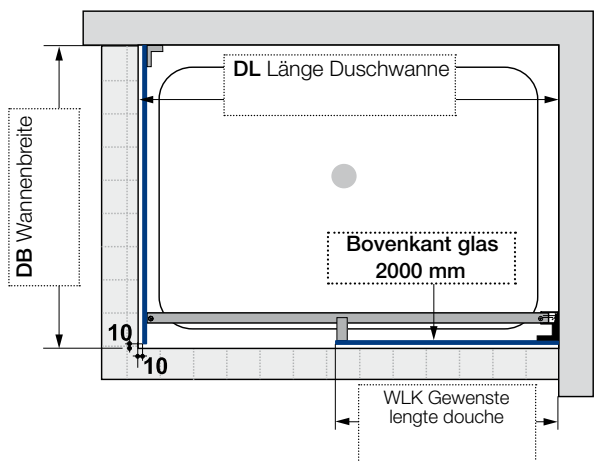

Debiteurnr.: _____ Naam consument.: _____

Contactpersoon m.b.t. deze bestelling: _____ Serie: _____

Bedrijf: _____ Model: _____

Plaats: _____ Glassoort: _____ Profielkleur: _____

Referentie: _____ Aanvullende informatie: _____

S.v.p. alle maten aanduiden in mm. Uitsluitend effectieve situatiematen aangeven!

Aanvullende informatie:

Douchebakmontage

Vloermontage

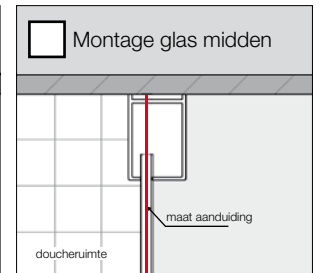
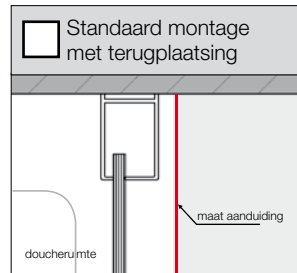

Andere positionering

Betreffende maataanduidingen die géén betrekking hebben op de glasmiddenpositie, dient dit maatblad tegelijkertijd met het bestelformulier op pagina 7 te worden ingediend bij Sealskin.

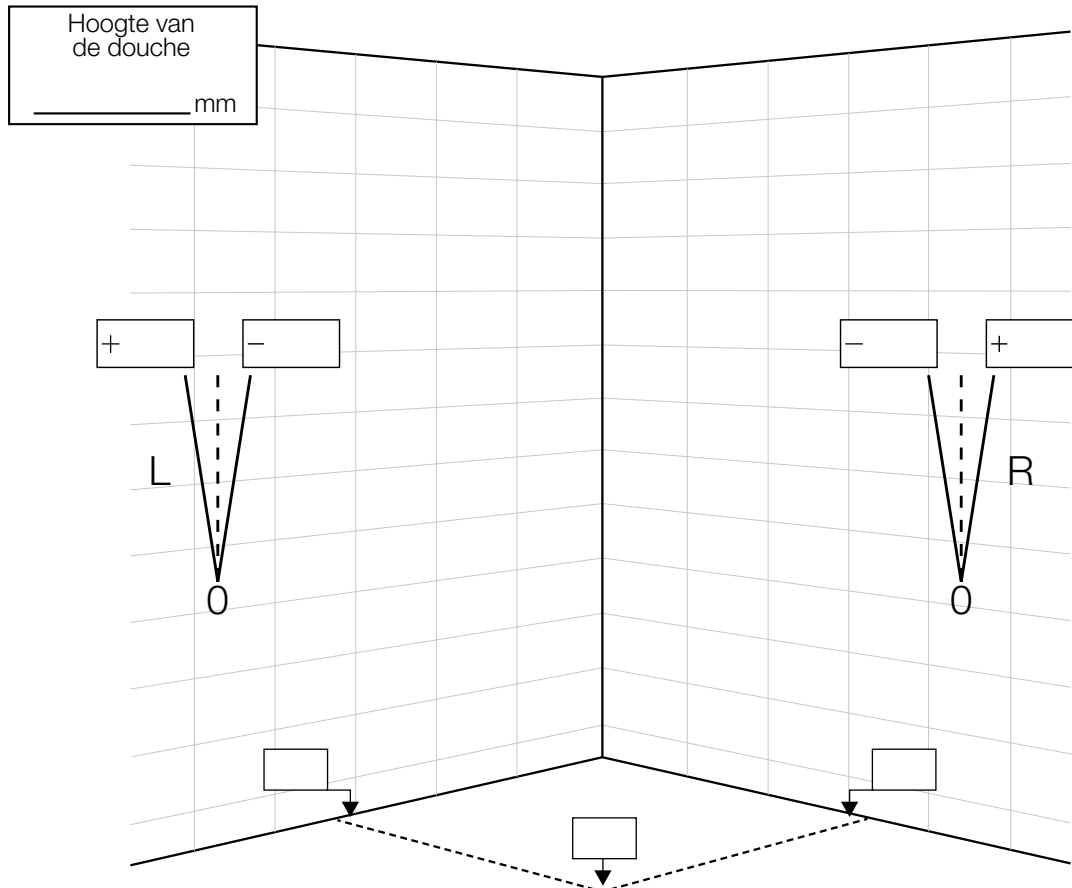
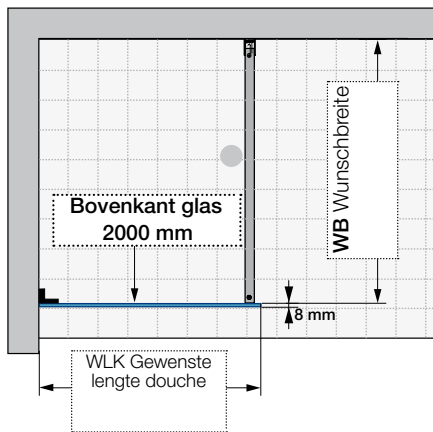

Debiteurnr.: _____ Naam consument.: _____

Contactpersoon m.b.t. deze bestelling: _____ Serie: _____

Bedrijf: _____ Model: _____

Plaats: _____ Glassoort: _____ Profielkleur: _____

Referentie: _____ Aanvullende informatie: _____

S.v.p. alle maten aanduiden in mm. Uitsluitend effectieve situatiematen aangeven!

Aanvullende informatie:

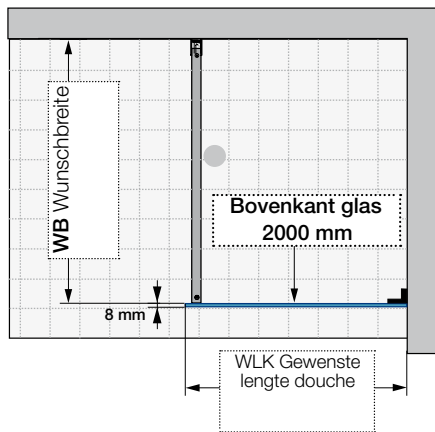

Douchebakmontage

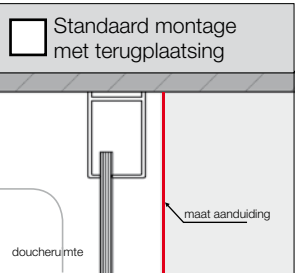

Vloermontage

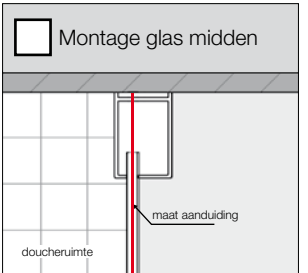

Andere positionering

Betreffende maataanduidingen die géén betrekking hebben op de glasmiddenpositie, dient dit maatblad tegelijkertijd met het bestelformulier op pagina 7 te worden ingediend bij Sealskin.

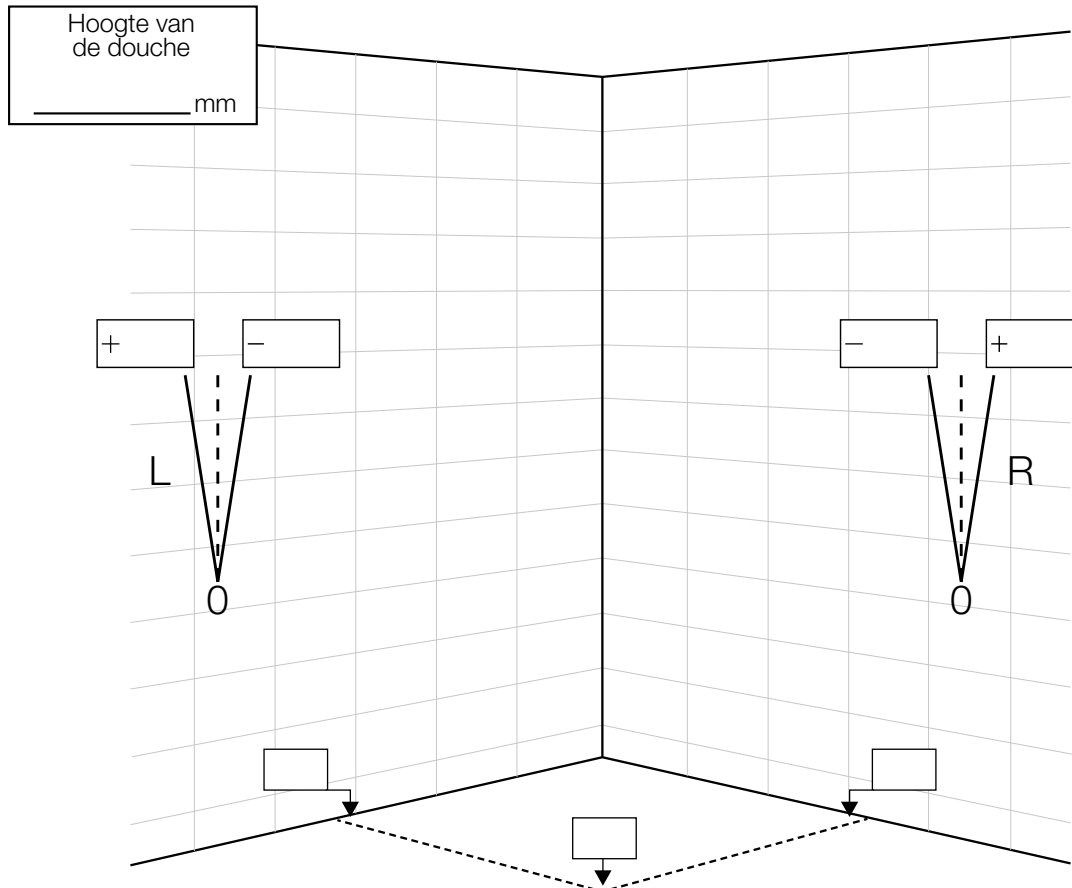

Debiteurnr.: _____ Naam consument.: _____

Contactpersoon m.b.t. deze bestelling: _____ Serie: _____

Bedrijf: _____ Model: _____

Plaats: _____ Glassoort: _____ Profielkleur: _____

Referentie: _____ Aanvullende informatie: _____

S.v.p. alle maten aanduiden in mm. Uitsluitend effectieve situatiematen aangeven!

Aanvullende informatie:

Douchebakmontage

Vloermontage

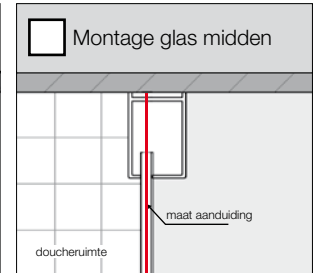
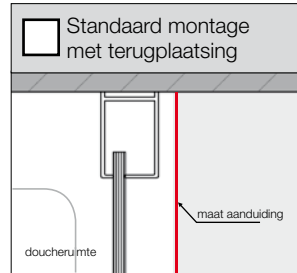

Andere positionering

Betreffende maataanduidingen die géén betrekking hebben op de glasmiddenpositie, dient dit maatblad tegelijkertijd met het bestelformulier op pagina 7 te worden ingediend bij Sealskin.

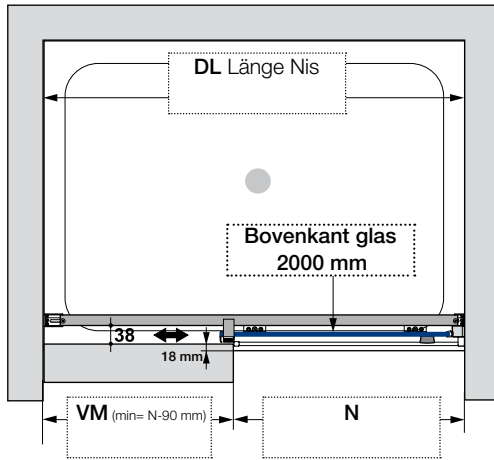

Hoogte van de douche _____ mm

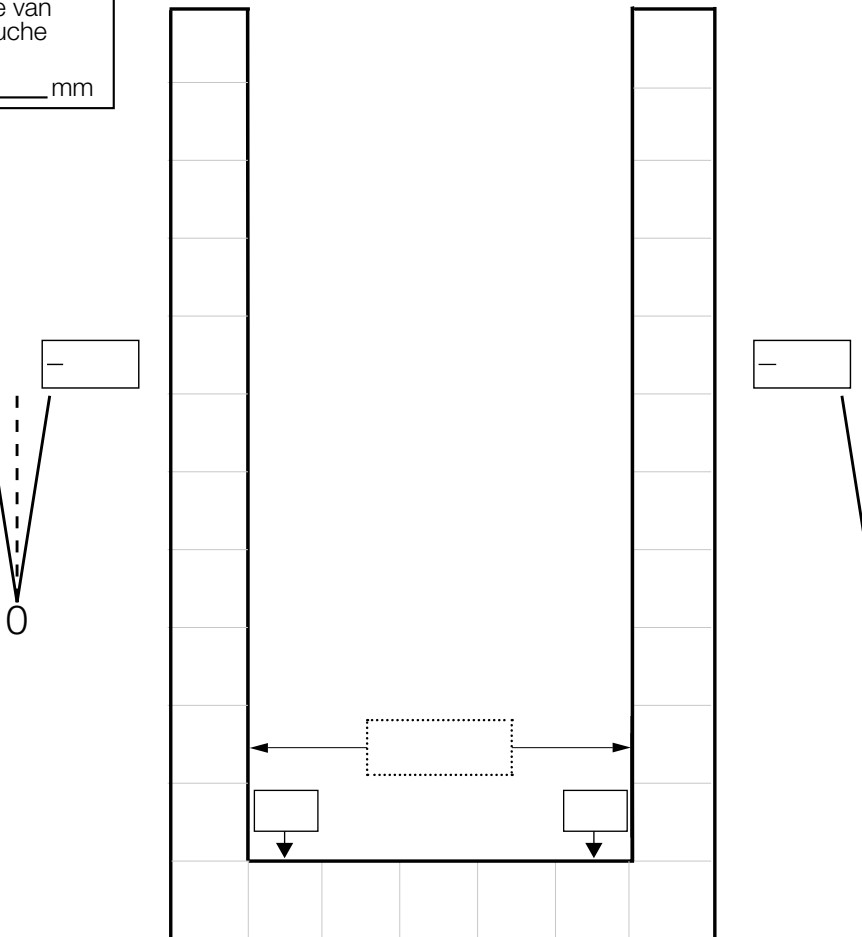
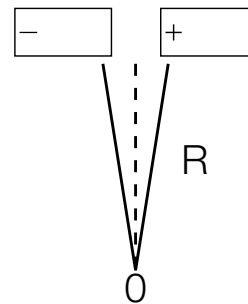
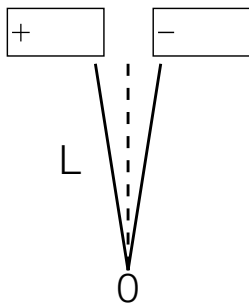

Debiteurnr.: _____ Naam consument.: _____

Contactpersoon m.b.t. deze bestelling: _____ Serie: _____

Bedrijf: _____ Model: _____

Plaats: _____ Glassoort: _____ Profielkleur: _____

Referentie: _____ Aanvullende informatie: _____

S.v.p. alle maten aanduiden in mm. Uitsluitend effectieve situatiematen aangeven!

Aanvullende informatie:

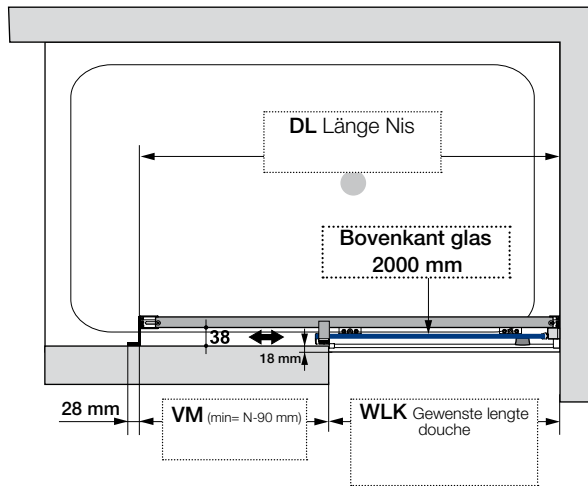

Douchebakmontage

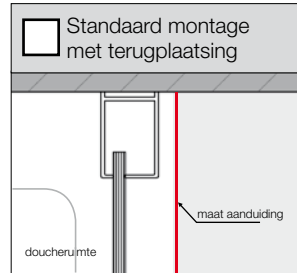

Vloermontage

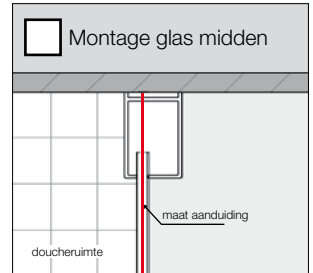

Andere positionering

Betreffende maataanduidingen die géén betrekking hebben op de glasmiddenpositie, dient dit maatblad tegelijkertijd met het bestelformulier op pagina 7 te worden ingediend bij Sealskin.

Hoogte van de douche _____ mm

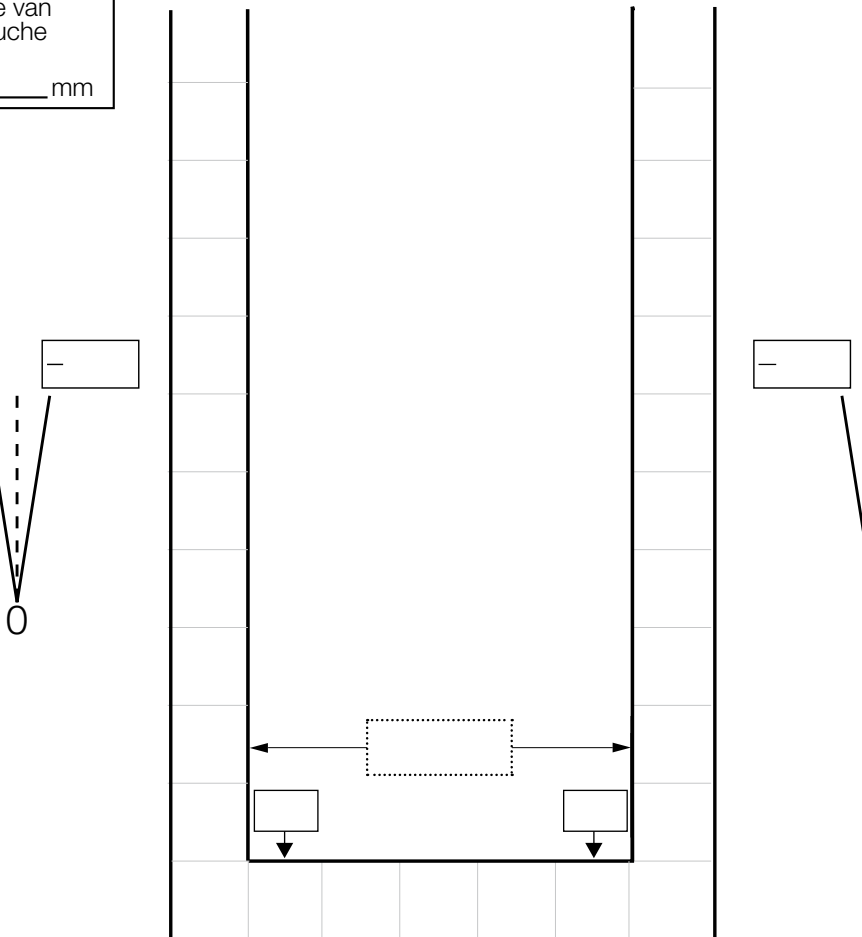
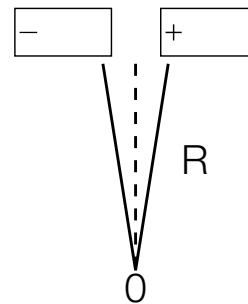
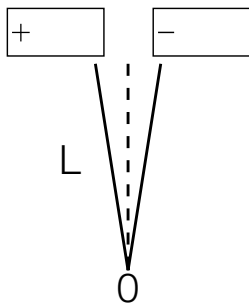

Debiteurnr.: _____ Naam consument.: _____

Contactpersoon m.b.t. deze bestelling: _____ Serie: _____

Bedrijf: _____ Model: _____

Plaats: _____ Glassoort: _____ Profielkleur: _____

Referentie: _____ Aanvullende informatie: _____

S.v.p. alle maten aanduiden in mm. Uitsluitend effectieve situatiematen aangeven!

Aanvullende informatie:

Douchebakmontage

Vloermontage

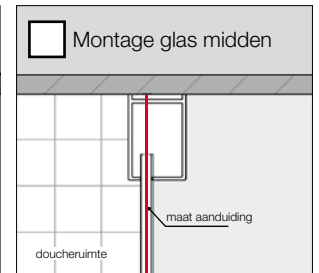
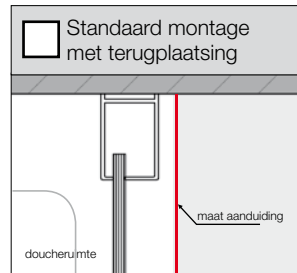

Andere positionering

Betreffende maataanduidingen die géén betrekking hebben op de glasmiddenpositie, dient dit maatblad tegelijkertijd met het bestelformulier op pagina 7 te worden ingediend bij Sealskin.

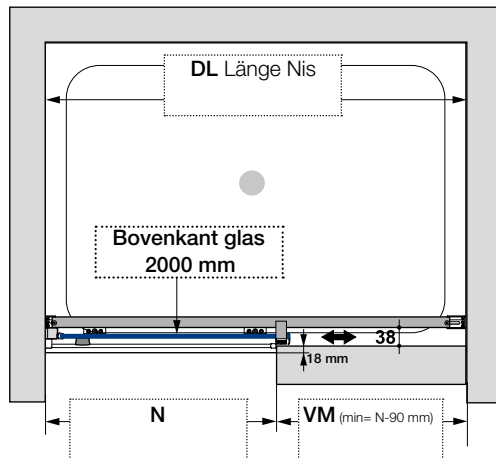

Hoogte van de douche _____ mm

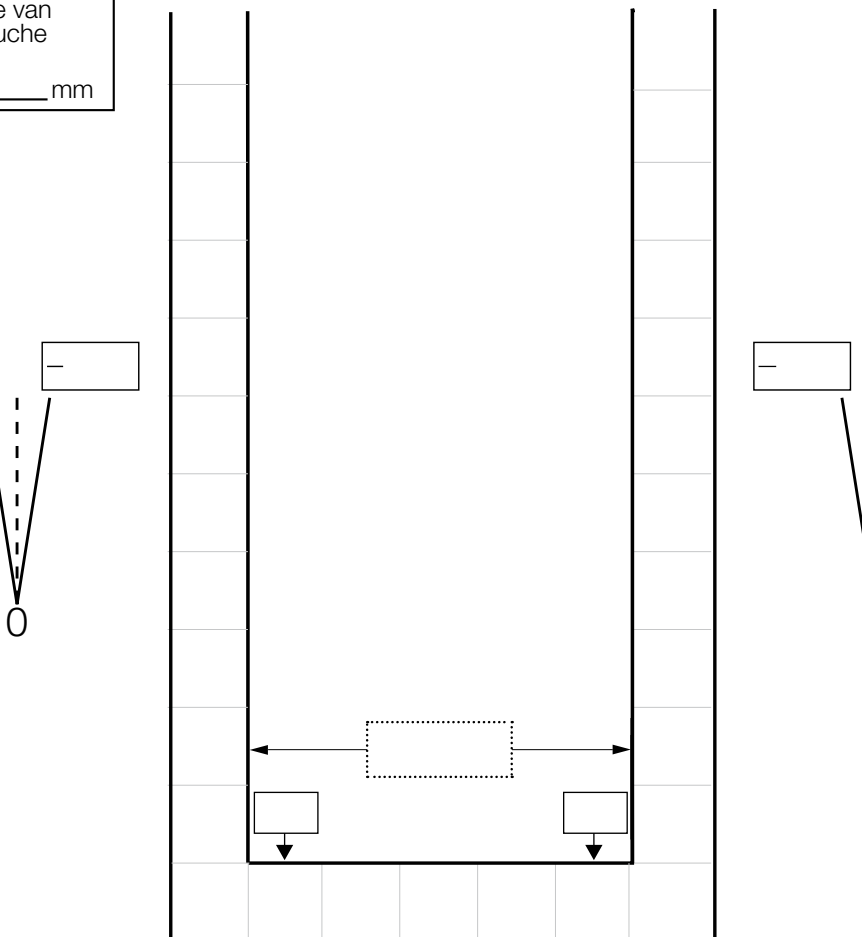
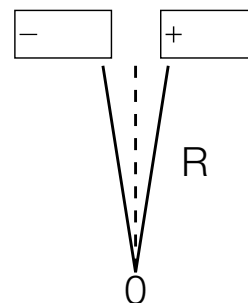
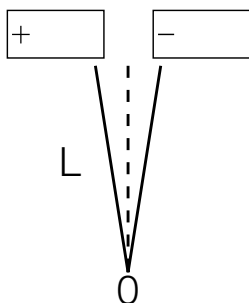

Debiteurnr.: _____ Naam consument.: _____

Contactpersoon m.b.t. deze bestelling: _____ Serie: _____

Bedrijf: _____ Model: _____

Plaats: _____ Glassoort: _____ Profielkleur: _____

Referentie: _____ Aanvullende informatie: _____

S.v.p. alle maten aanduiden in mm. Uitsluitend effectieve situatiematen aangeven!

Aanvullende informatie:

Douchebakmontage

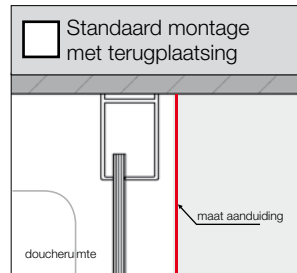

Vloermontage

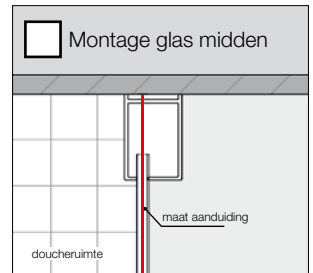

Andere positionering

Betreffende maataanduidingen die géén betrekking hebben op de glasmiddenpositie, dient dit maatblad tegelijkertijd met het bestelformulier op pagina 7 te worden ingediend bij Sealskin.

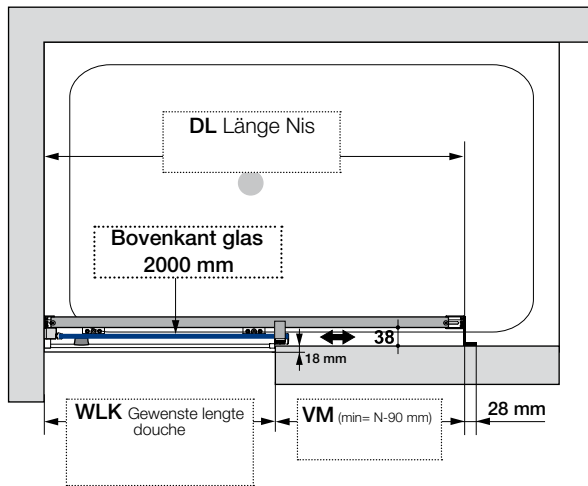

Hoogte van de douche
_____ mm

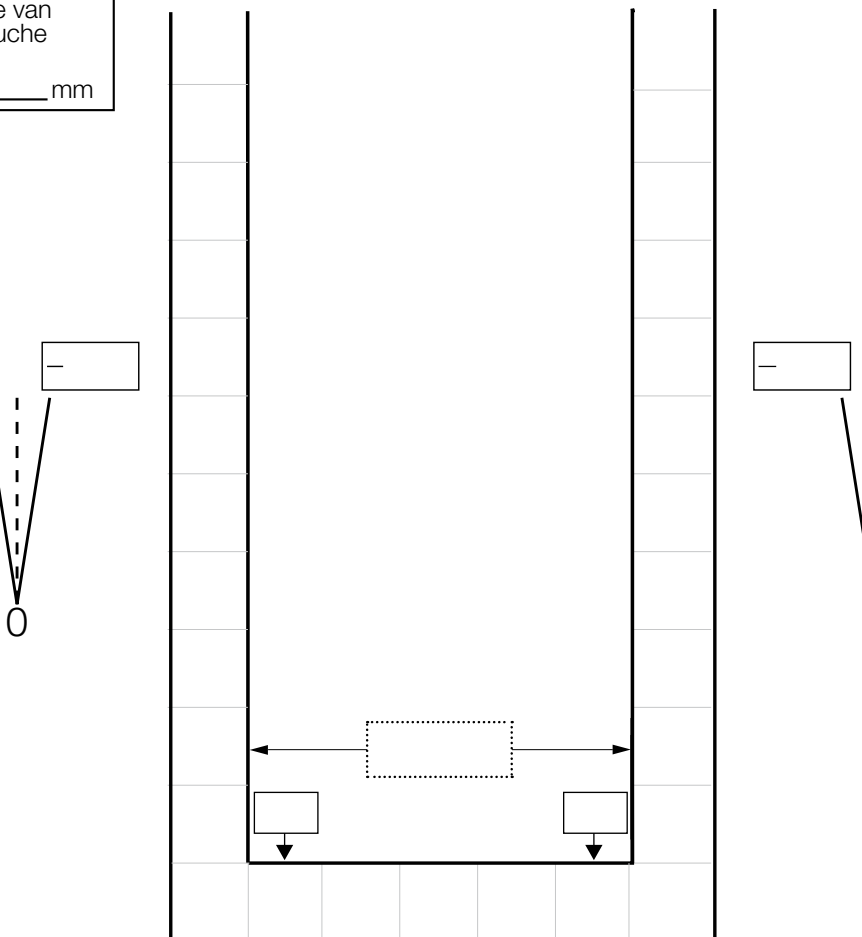
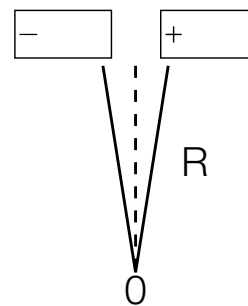
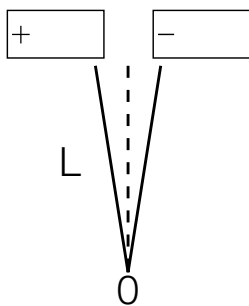

Debiteurnr.: _____ Naam consument.: _____

Contactpersoon m.b.t. deze bestelling: _____ Serie: _____

Bedrijf: _____ Model: _____

Plaats: _____ Glassoort: _____ Profielkleur: _____

Referentie: _____ Aanvullende informatie: _____

S.v.p. alle maten aanduiden in mm. Uitsluitend effectieve situatiematen aangeven!

Aanvullende informatie:

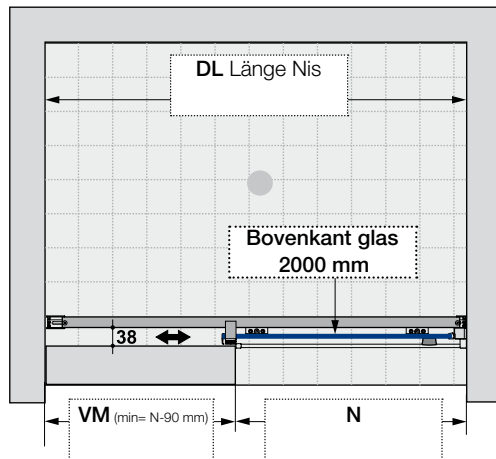

Douchebakmontage

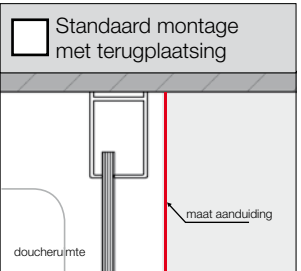

Vloermontage

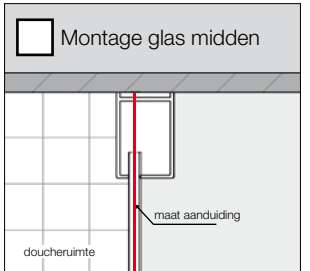

Andere positionering

Betreffende maataanduidingen die géén betrekking hebben op de glasmiddenpositie, dient dit maatblad tegelijkertijd met het bestelformulier op pagina 7 te worden ingediend bij Sealskin.

Hoogte van de douche
_____ mm

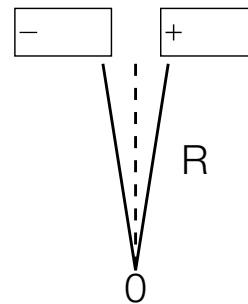
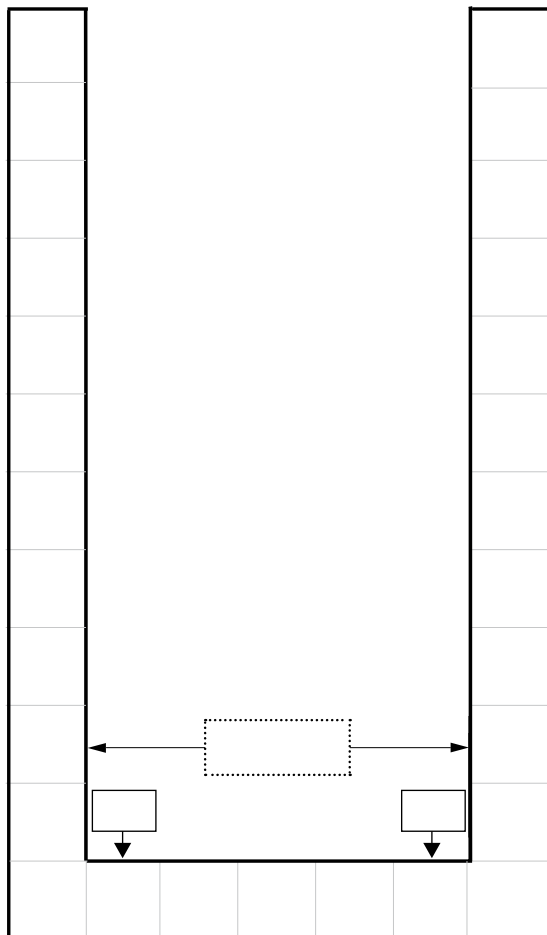
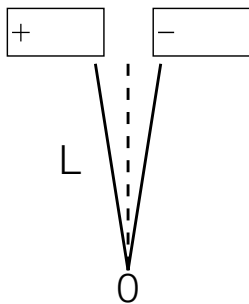

Debiteurnr.: _____ Naam consument.: _____

Contactpersoon m.b.t. deze bestelling: _____ Serie: _____

Bedrijf: _____ Model: _____

Plaats: _____ Glassoort: _____ Profielkleur: _____

Referentie: _____ Aanvullende informatie: _____

S.v.p. alle maten aanduiden in mm. Uitsluitend effectieve situatiematen aangeven!

Aanvullende informatie:

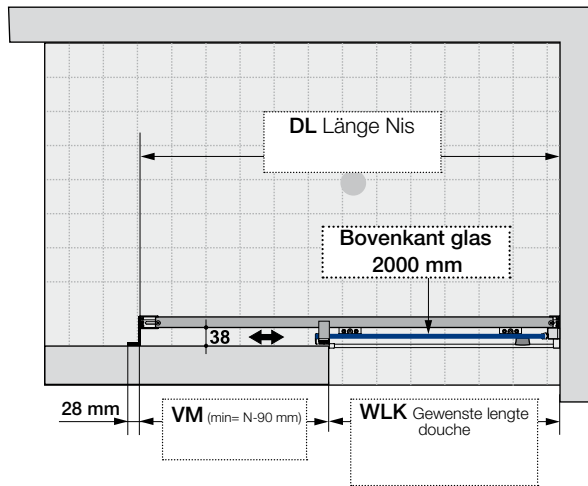

Douchebakmontage

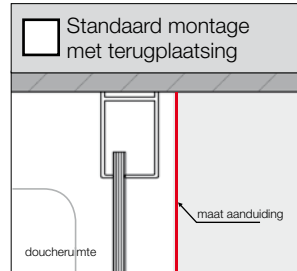

Vloermontage

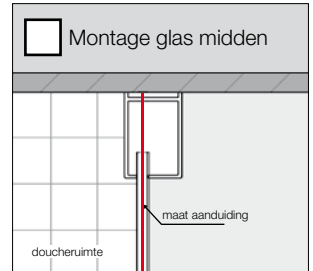

Andere positionering

Betreffende maataanduidingen die géén betrekking hebben op de glasmiddenpositie, dient dit maatblad tegelijkertijd met het bestelformulier op pagina 7 te worden ingediend bij Sealskin.

Hoogte van de douche _____ mm

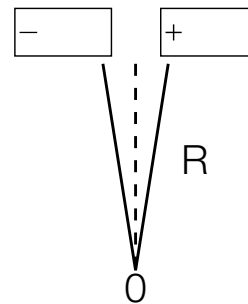
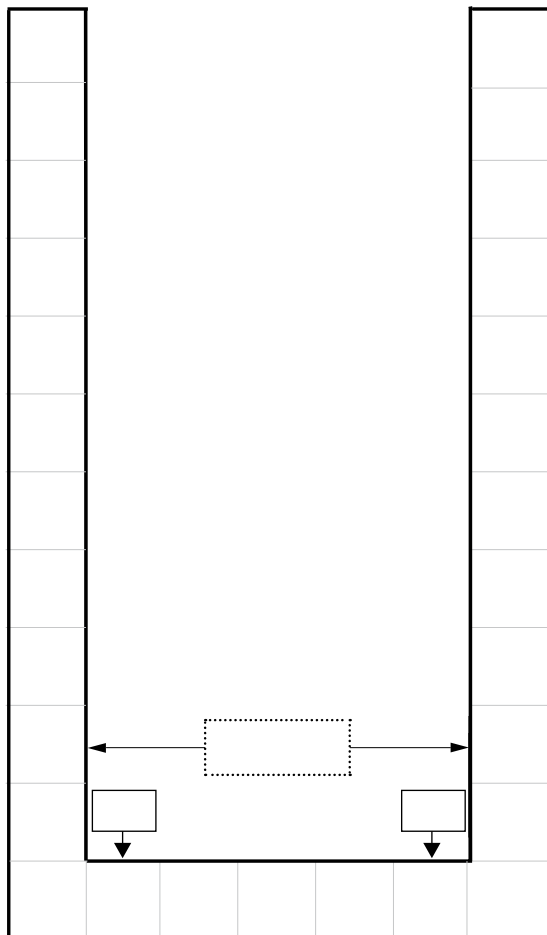
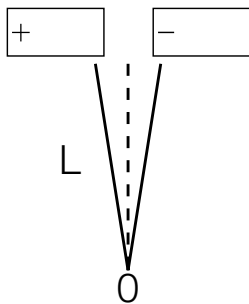

Debiteurnr.: _____ Naam consument.: _____

Contactpersoon m.b.t. deze bestelling: _____ Serie: _____

Bedrijf: _____ Model: _____

Plaats: _____ Glassoort: _____ Profielkleur: _____

Referentie: _____ Aanvullende informatie: _____

S.v.p. alle maten aanduiden in mm. Uitsluitend effectieve situatiematen aangeven!

Aanvullende informatie:

Douchebakmontage

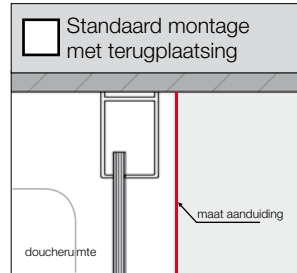

Vloermontage

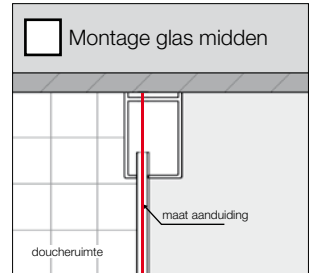

Andere positionering

Betreffende maataanduidingen die géén betrekking hebben op de glasmiddenpositie, dient dit maatblad tegelijkertijd met het bestelformulier op pagina 7 te worden ingediend bij Sealskin.

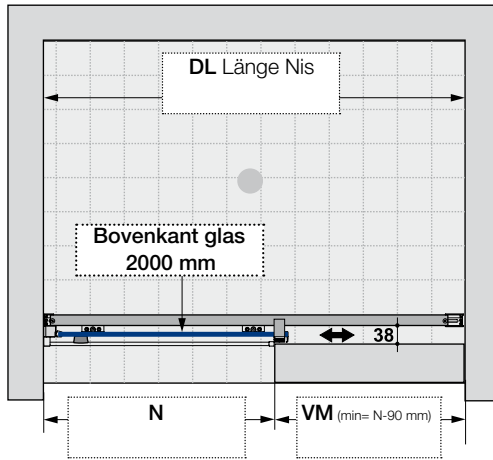

Hoogte van de douche
_____ mm

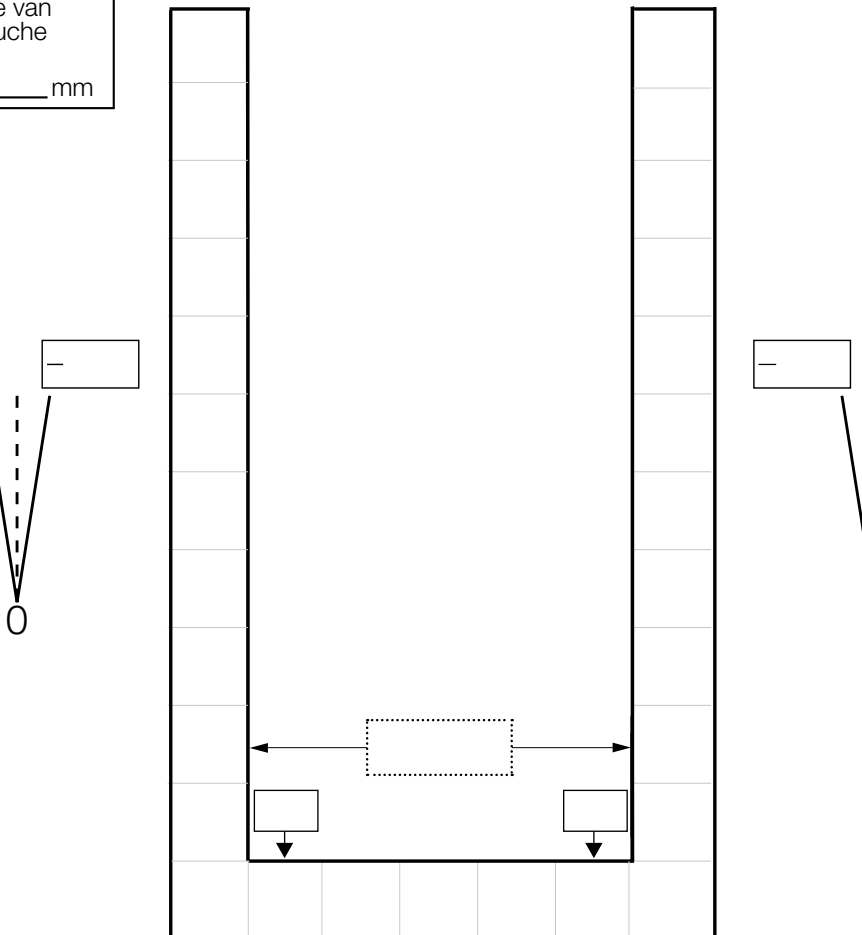
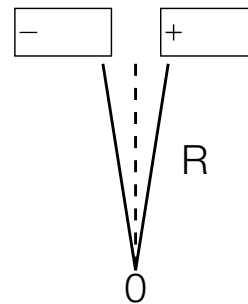
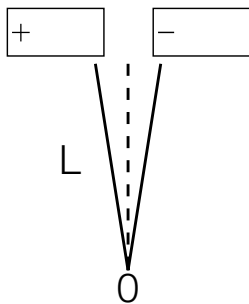

Debiteurnr.: _____ Naam consument.: _____

Contactpersoon m.b.t. deze bestelling: _____ Serie: _____

Bedrijf: _____ Model: _____

Plaats: _____ Glassoort: _____ Profielkleur: _____

Referentie: _____ Aanvullende informatie: _____

S.v.p. alle maten aanduiden in mm. Uitsluitend effectieve situatiematen aangeven!

Aanvullende informatie:

Douchebakmontage

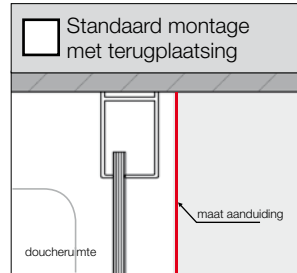

Vloermontage

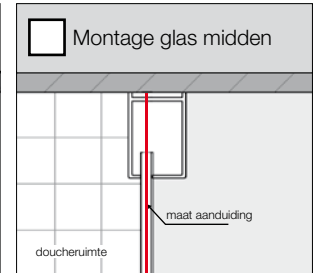

Andere positionering

Betreffende maataanduidingen die géén betrekking hebben op de glasmiddenpositie, dient dit maatblad tegelijkertijd met het bestelformulier op pagina 7 te worden ingediend bij Sealskin.

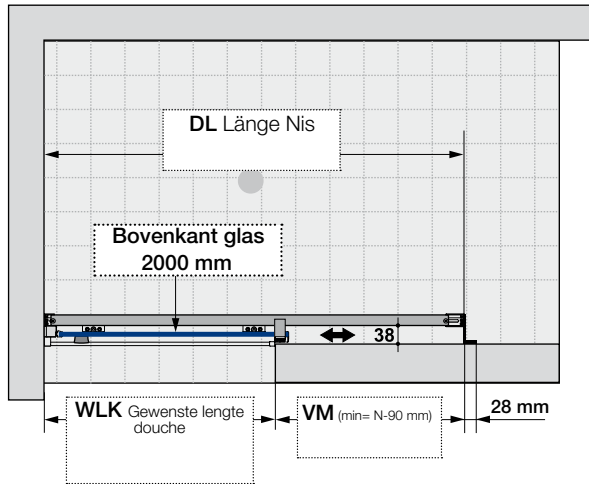

Hoogte van de douche
_____ mm

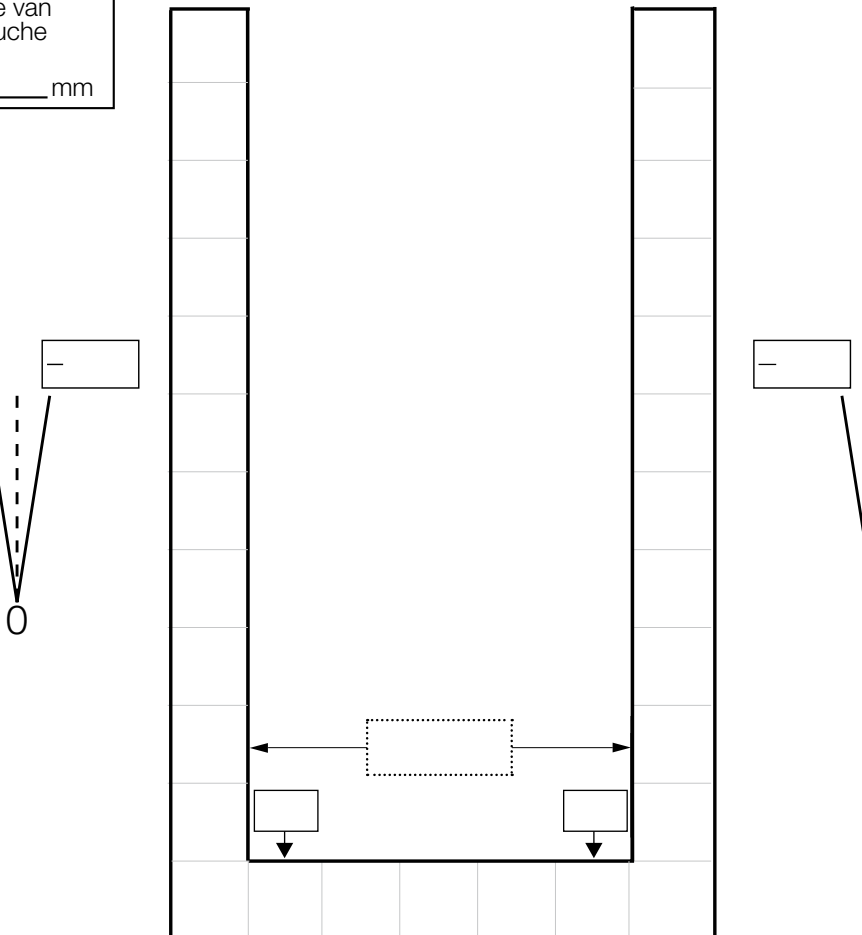
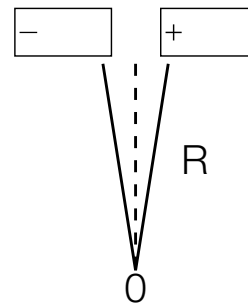
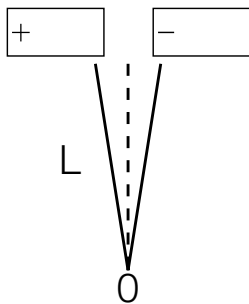

Debiteurnr.: _____ Naam consument.: _____

Contactpersoon m.b.t. deze bestelling: _____ Serie: _____

Bedrijf: _____ Model: _____

Plaats: _____ Glassoort: _____ Profielkleur: _____

Referentie: _____ Aanvullende informatie: _____

S.v.p. alle maten aanduiden in mm. Uitsluitend effectieve situatiematen aangeven!

Aanvullende informatie:

Douchebakmontage

Vloermontage

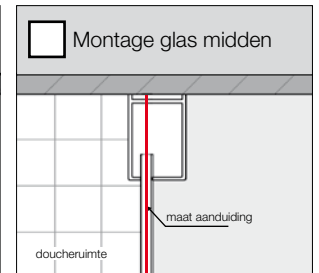
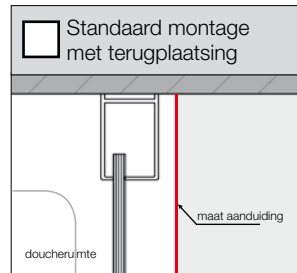

Andere positionering

Betreffende maataanduidingen die géén betrekking hebben op de glasmiddenpositie, dient dit maatblad tegelijkertijd met het bestelformulier op pagina 7 te worden ingediend bij Sealskin.

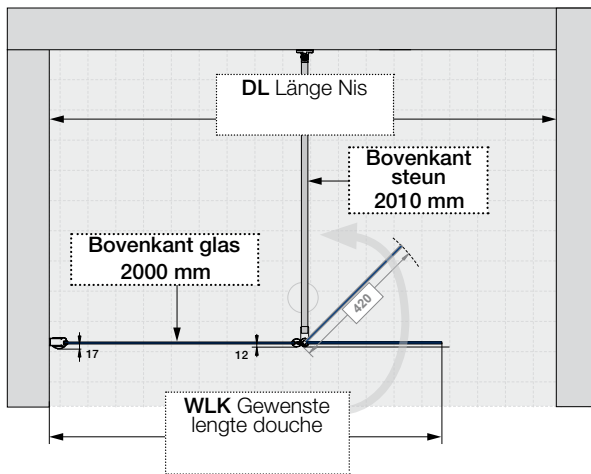

Hoogte van de douche _____ mm

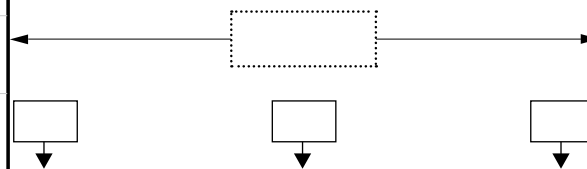
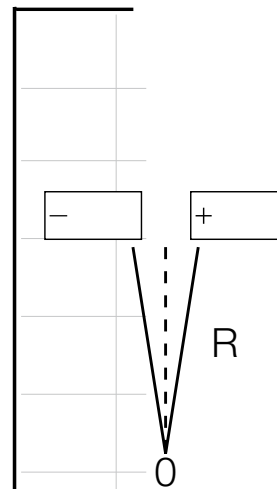
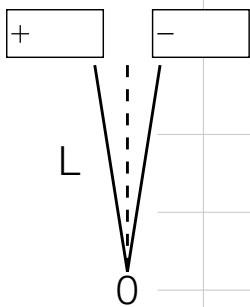

Debiteurnr.: _____ Naam consument.: _____

Contactpersoon m.b.t. deze bestelling: _____ Serie: _____

Bedrijf: _____ Model: _____

Plaats: _____ Glassoort: _____ Profielkleur: _____

Referentie: _____ Aanvullende informatie: _____

S.v.p. alle maten aanduiden in mm. Uitsluitend effectieve situatiematen aangeven!

Aanvullende informatie:

Douchebakmontage

Vloermontage

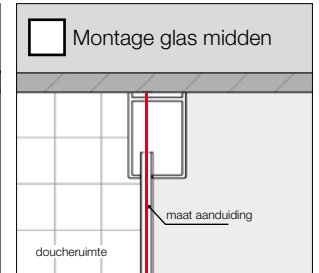
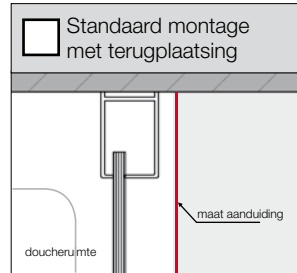

Andere positionering

Betreffende maataanduidingen die géén betrekking hebben op de glasmiddenpositie, dient dit maatblad tegelijkertijd met het bestelformulier op pagina 7 te worden ingediend bij Sealskin.

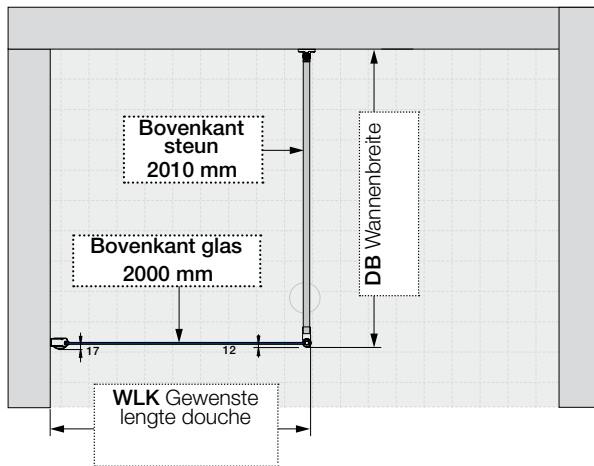

Hoogte van de douche _____ mm

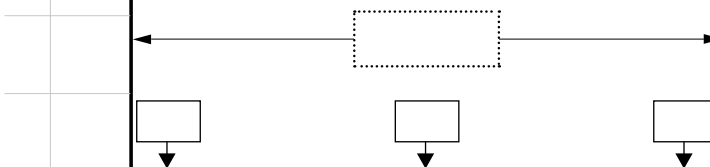
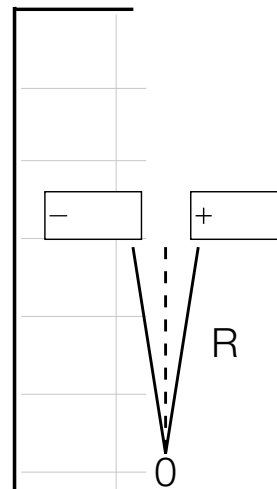
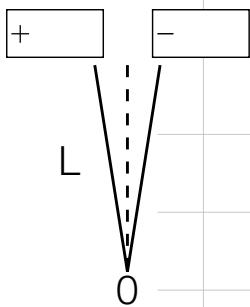

Debiteurnr.: _____ Naam consument.: _____

Contactpersoon m.b.t. deze bestelling: _____ Serie: _____

Bedrijf: _____ Model: _____

Plaats: _____ Glassoort: _____ Profielkleur: _____

Referentie: _____ Aanvullende informatie: _____

S.v.p. alle maten aanduiden in mm. Uitsluitend effectieve situatiematen aangeven!

Aanvullende informatie:

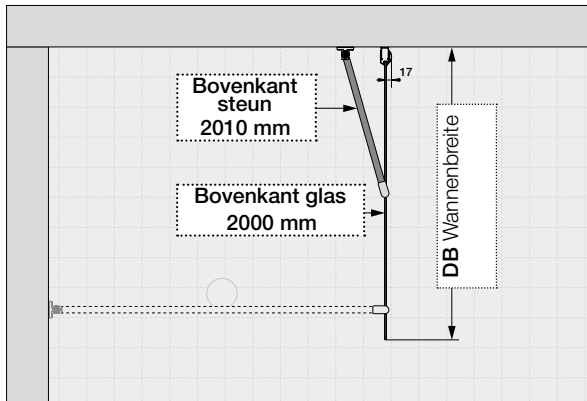

Douchebakmontage

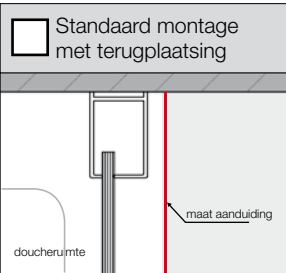

Vloermontage

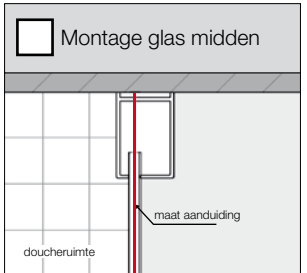

Andere positionering

Betreffende maataanduidingen die géén betrekking hebben op de glasmiddenpositie, dient dit maatblad tegelijkertijd met het bestelformulier op pagina 7 te worden ingediend bij Sealskin.

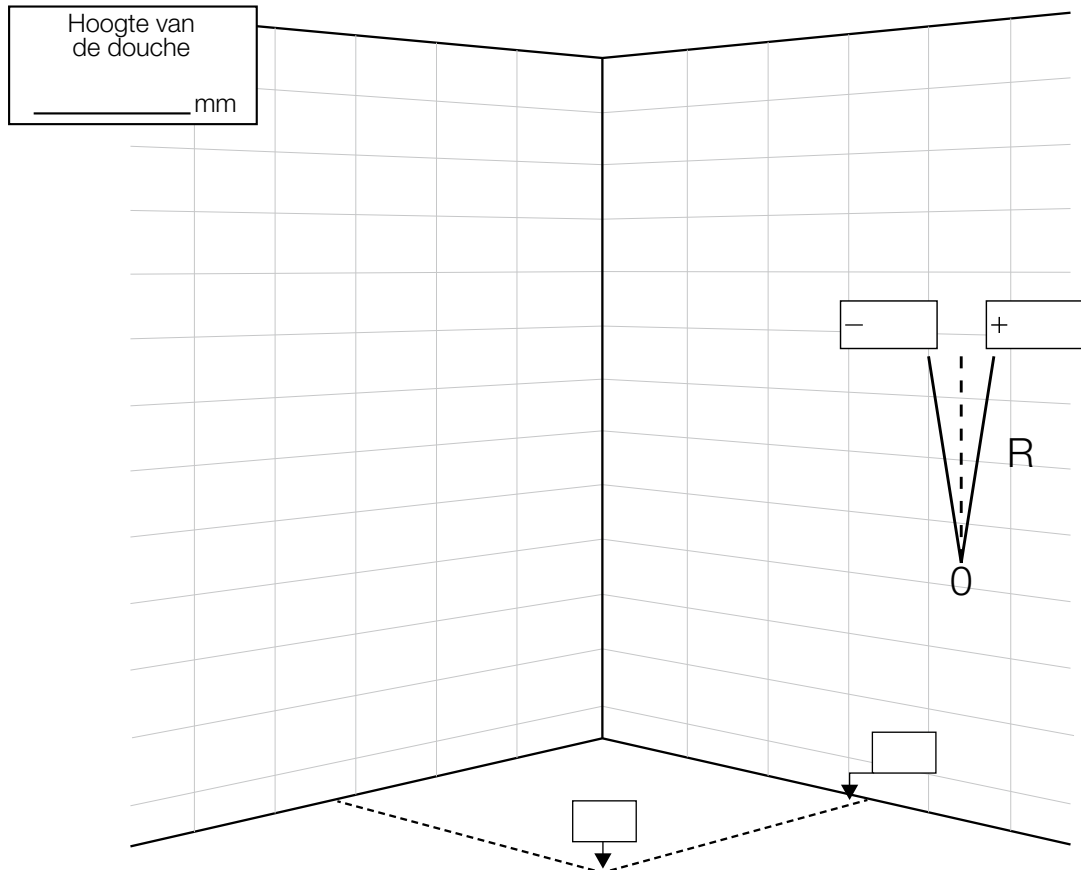

Debiteurnr.: _____ Naam consument.: _____

Contactpersoon m.b.t. deze bestelling: _____ Serie: _____

Bedrijf: _____ Model: _____

Plaats: _____ Glassoort: _____ Profielkleur: _____

Referentie: _____ Aanvullende informatie: _____

S.v.p. alle maten aanduiden in mm. Uitsluitend effectieve situatiematen aangeven!

Aanvullende informatie:

Douchebakmontage

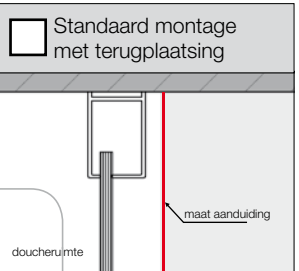

Vloermontage

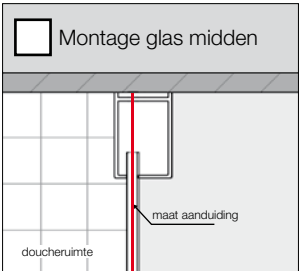

Andere positionering

Betreffende maataanduidingen die géén betrekking hebben op de glasmiddenpositie, dient dit maatblad tegelijkertijd met het bestelformulier op pagina 7 te worden ingediend bij Sealskin.

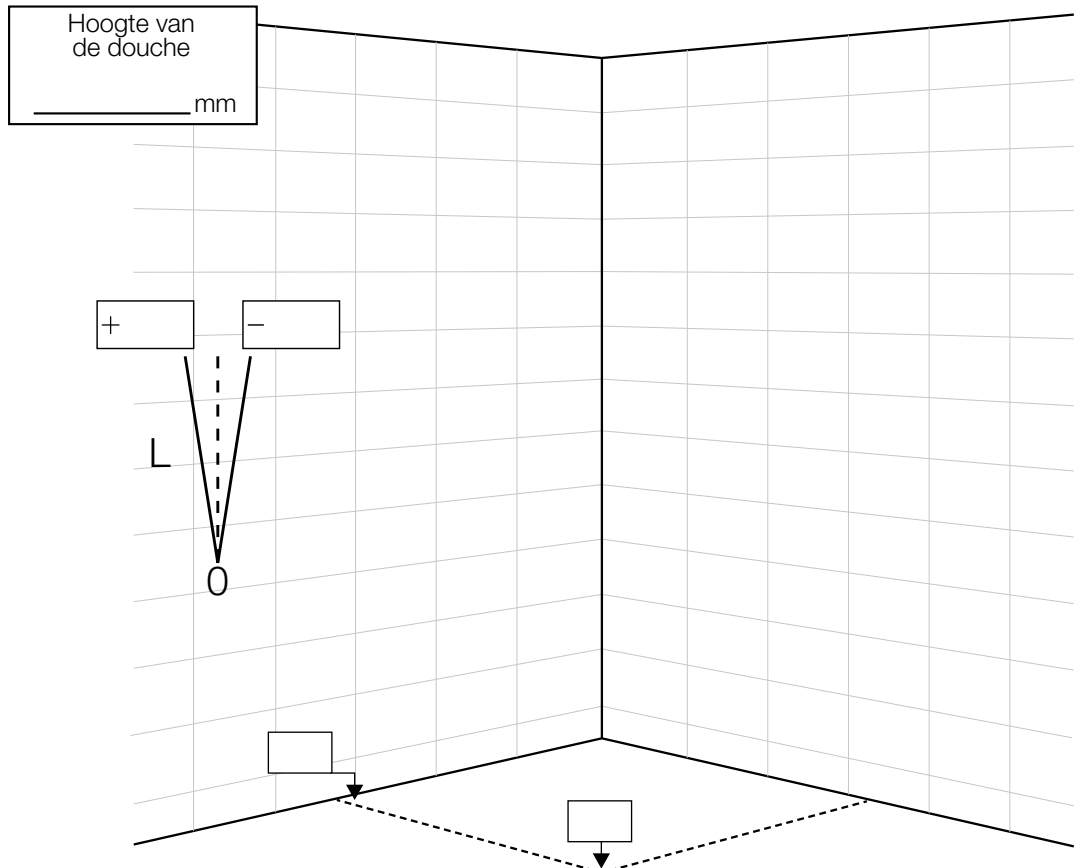
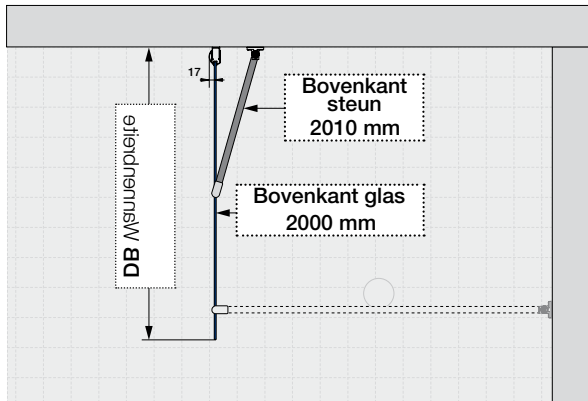

Debiteurnr.: _____ Naam consument.: _____

Contactpersoon m.b.t. deze bestelling: _____ Serie: _____

Bedrijf: _____ Model: _____

Plaats: _____ Glassoort: _____ Profielkleur: _____

Referentie: _____ Aanvullende informatie: _____

S.v.p. alle maten aanduiden in mm. Uitsluitend effectieve situatiematen aangeven!

Aanvullende informatie:

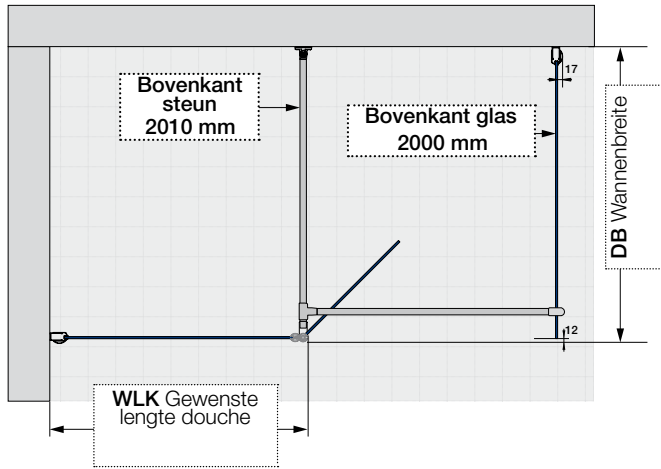

Douchebakmontage

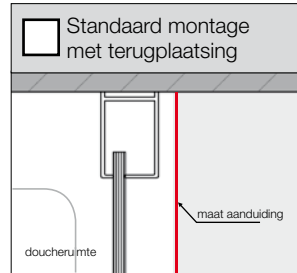

Vloermontage

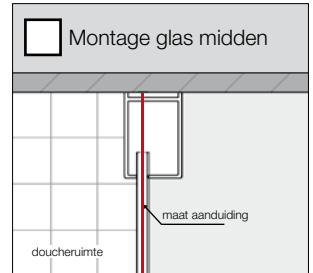

Andere positionering

Betreffende maataanduidingen die géén betrekking hebben op de glasmiddenpositie, dient dit maatblad tegelijkertijd met het bestelformulier op pagina 7 te worden ingediend bij Sealskin.

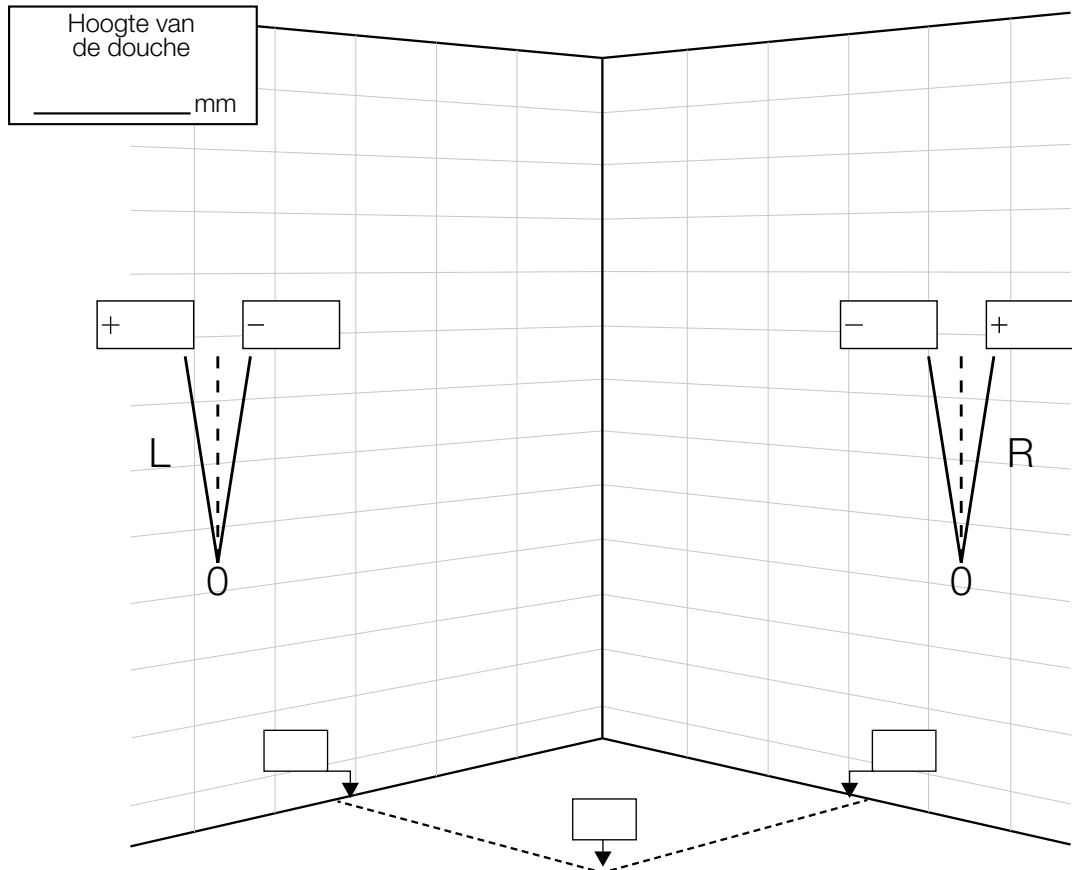

Debiteurnr.: _____ Naam consument.: _____

Contactpersoon m.b.t. deze bestelling: _____ Serie: _____

Bedrijf: _____ Model: _____

Plaats: _____ Glassoort: _____ Profielkleur: _____

Referentie: _____ Aanvullende informatie: _____

S.v.p. alle maten aanduiden in mm. Uitsluitend effectieve situatiematen aangeven!

Aanvullende informatie:

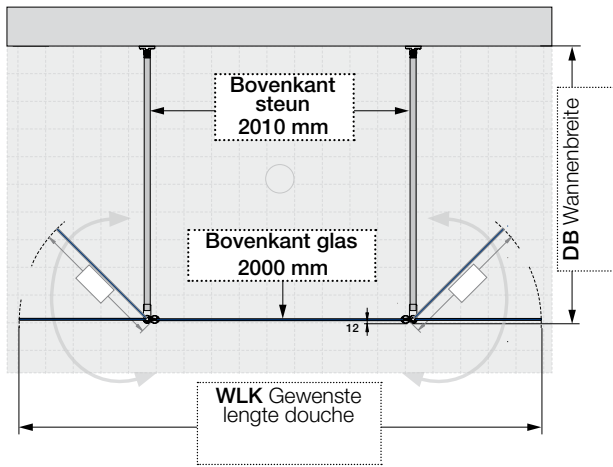

Douchebakmontage

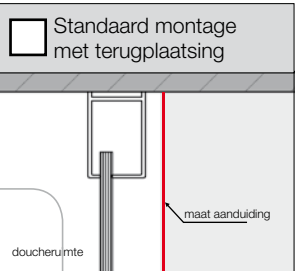

Vloermontage

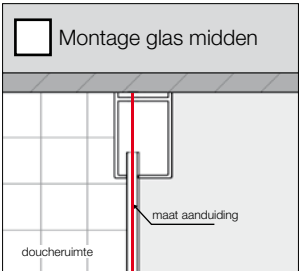

Andere positionering

Betreffende maataanduidingen die géén betrekking hebben op de glasmiddenpositie, dient dit maatblad tegelijkertijd met het bestelformulier op pagina 7 te worden ingediend bij Sealskin.

Hoogte van de douche
_____ mm

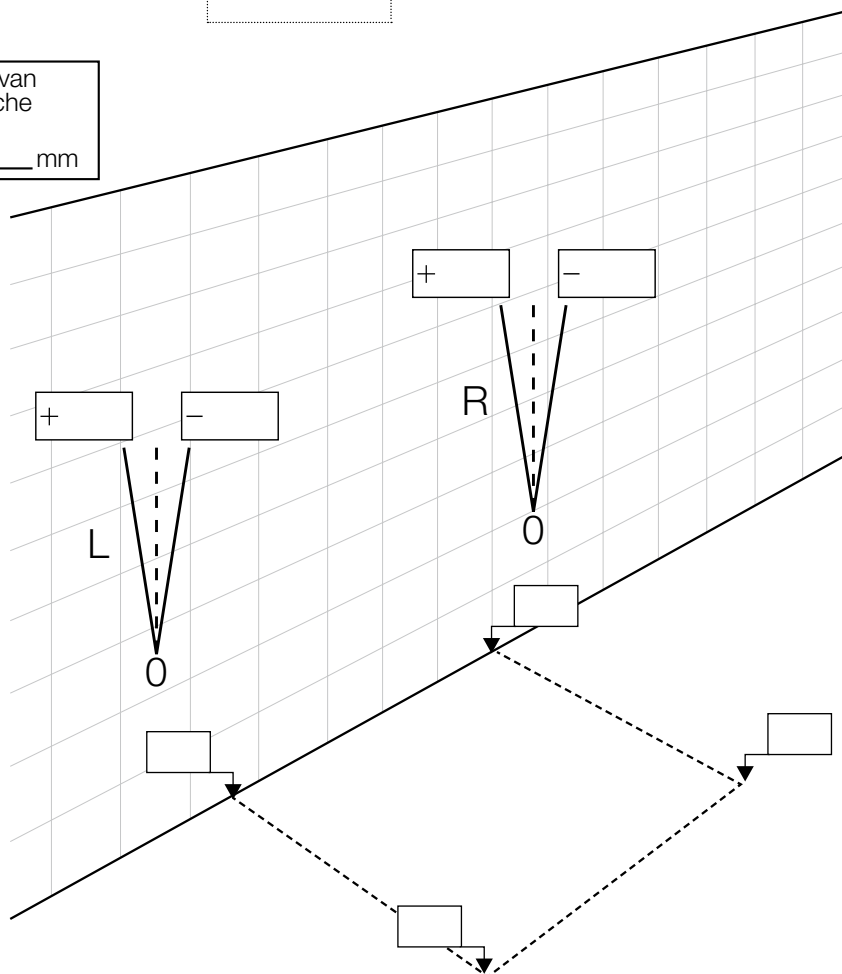

Debiteurnr.: _____ Naam consument.: _____

Contactpersoon m.b.t. deze bestelling: _____ Serie: _____

Bedrijf: _____ Model: _____

Plaats: _____ Glassoort: _____ Profielkleur: _____

Referentie: _____ Aanvullende informatie: _____

S.v.p. alle maten aanduiden in mm. Uitsluitend effectieve situatiematen aangeven!

Aanvullende informatie:

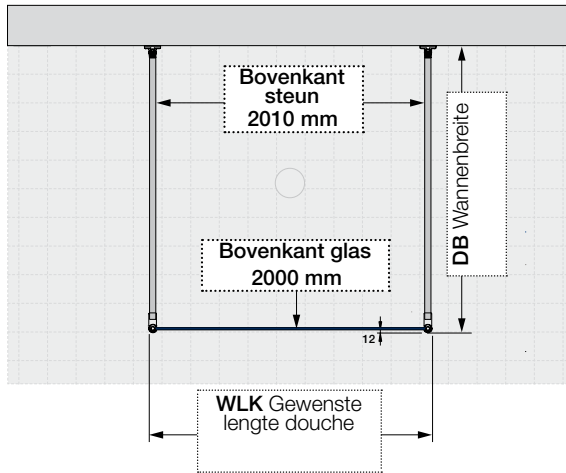

Douchebakmontage

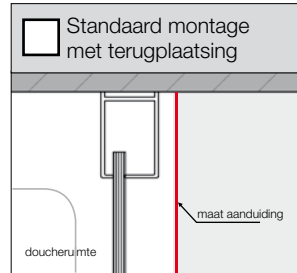

Vloermontage

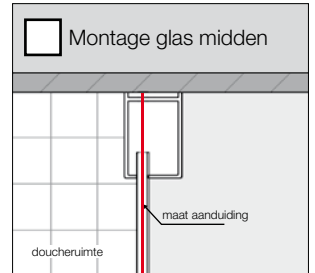

Andere positionering

Betreffende maataanduidingen die géén betrekking hebben op de glasmiddenpositie, dient dit maatblad tegelijkertijd met het bestelformulier op pagina 7 te worden ingediend bij Sealskin.

Hoogte van de douche _____ mm

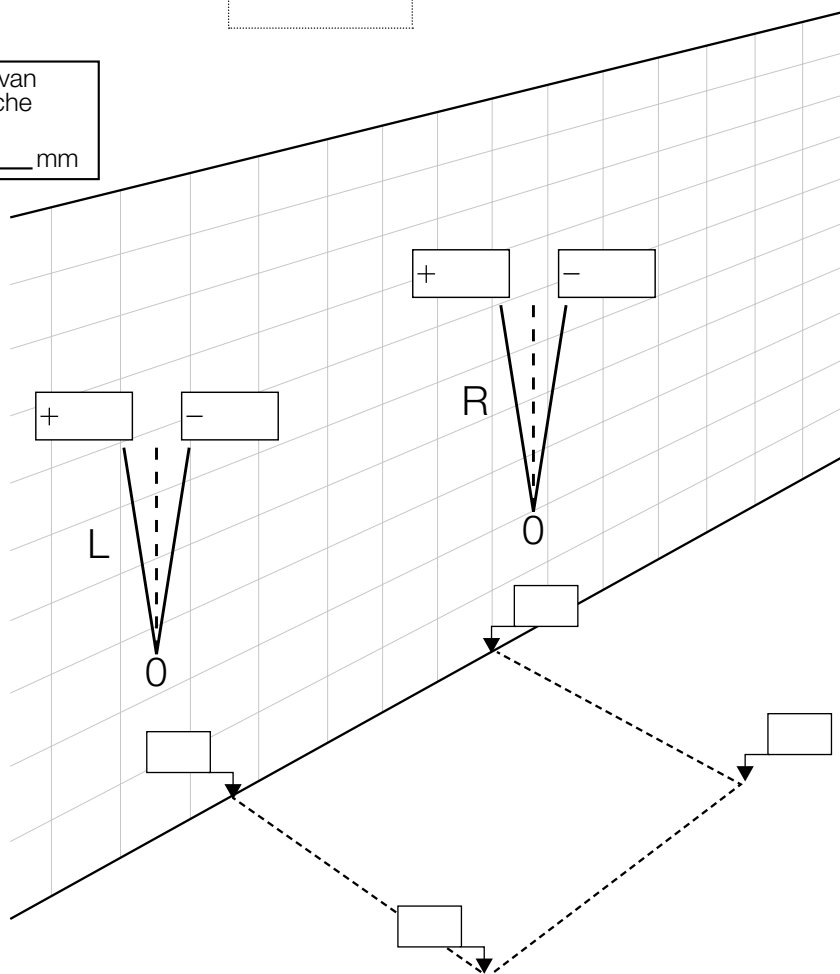

Debiteurnr.: _____ Naam consument.: _____

Contactpersoon m.b.t. deze bestelling: _____ Serie: _____

Bedrijf: _____ Model: _____

Plaats: _____ Glassoort: _____ Profielkleur: _____

Referentie: _____ Aanvullende informatie: _____

S.v.p. alle maten aanduiden in mm. Uitsluitend effectieve situatiematen aangeven!

Aanvullende informatie:

Douchebakmontage

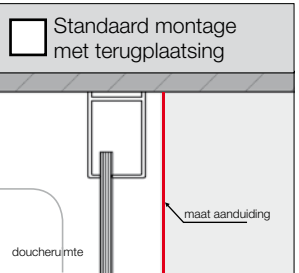

Vloermontage

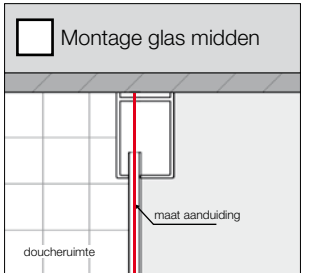

Andere positionering

Betreffende maataanduidingen die géén betrekking hebben op de glasmiddenpositie, dient dit maatblad tegelijkertijd met het bestelformulier op pagina 7 te worden ingediend bij Sealskin.

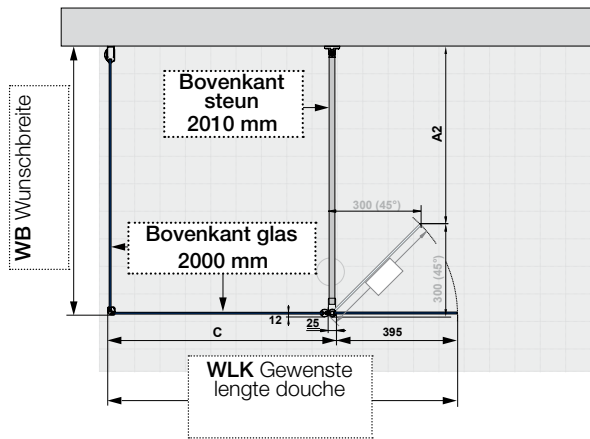

Hoogte van de douche
_____ mm

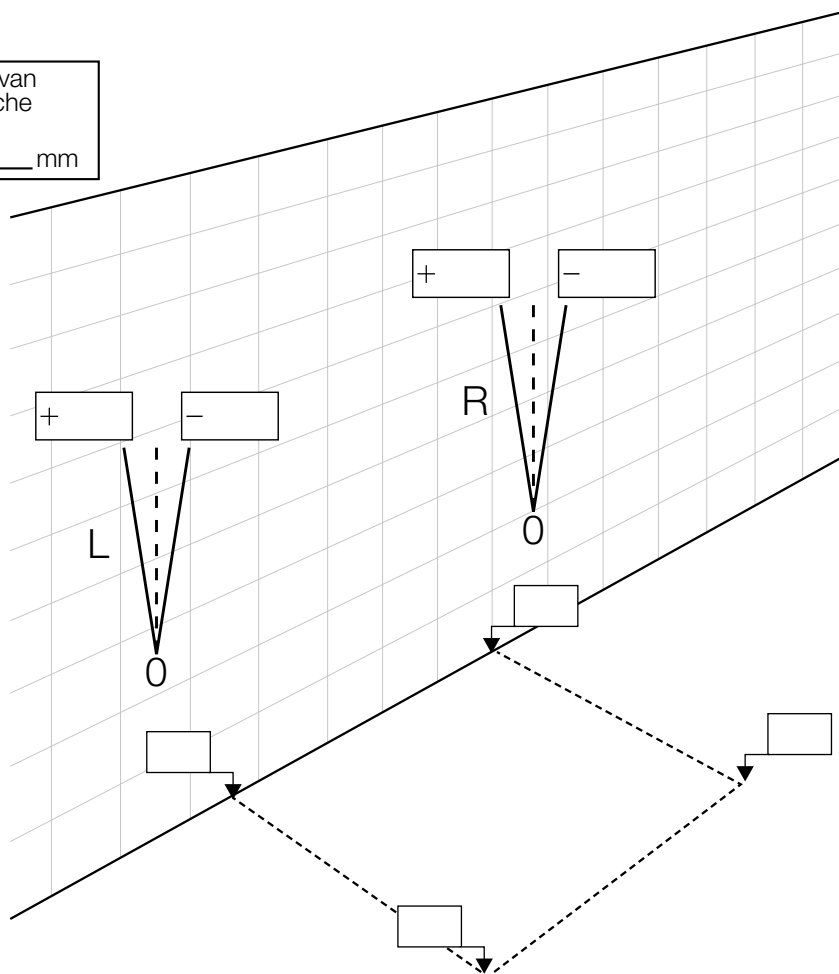

Debiteurnr.: _____ Naam consument.: _____

Contactpersoon m.b.t. deze bestelling: _____ Serie: _____

Bedrijf: _____ Model: _____

Plaats: _____ Glassoort: _____ Profielkleur: _____

Referentie: _____ Aanvullende informatie: _____

S.v.p. alle maten aanduiden in mm. Uitsluitend effectieve situatiematen aangeven!

Aanvullende informatie:

Douchebakmontage

Vloermontage

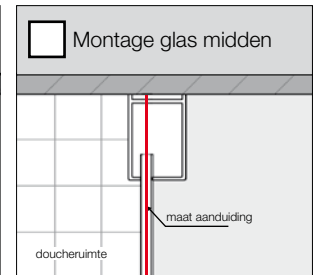
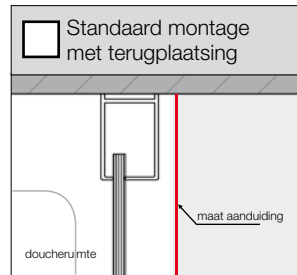

Andere positionering

Betreffende maataanduidingen die géén betrekking hebben op de glasmiddenpositie, dient dit maatblad tegelijkertijd met het bestelformulier op pagina 7 te worden ingediend bij Sealskin.

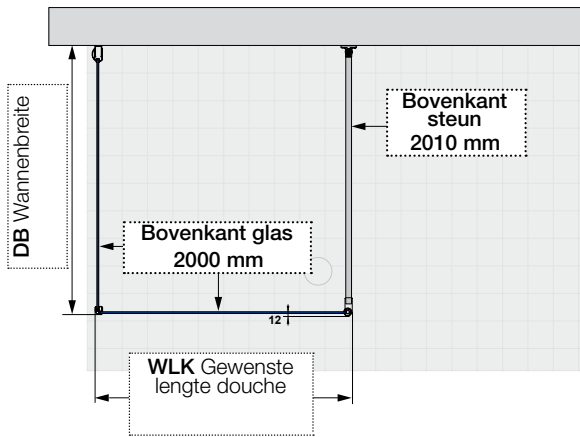

Hoogte van de douche _____ mm

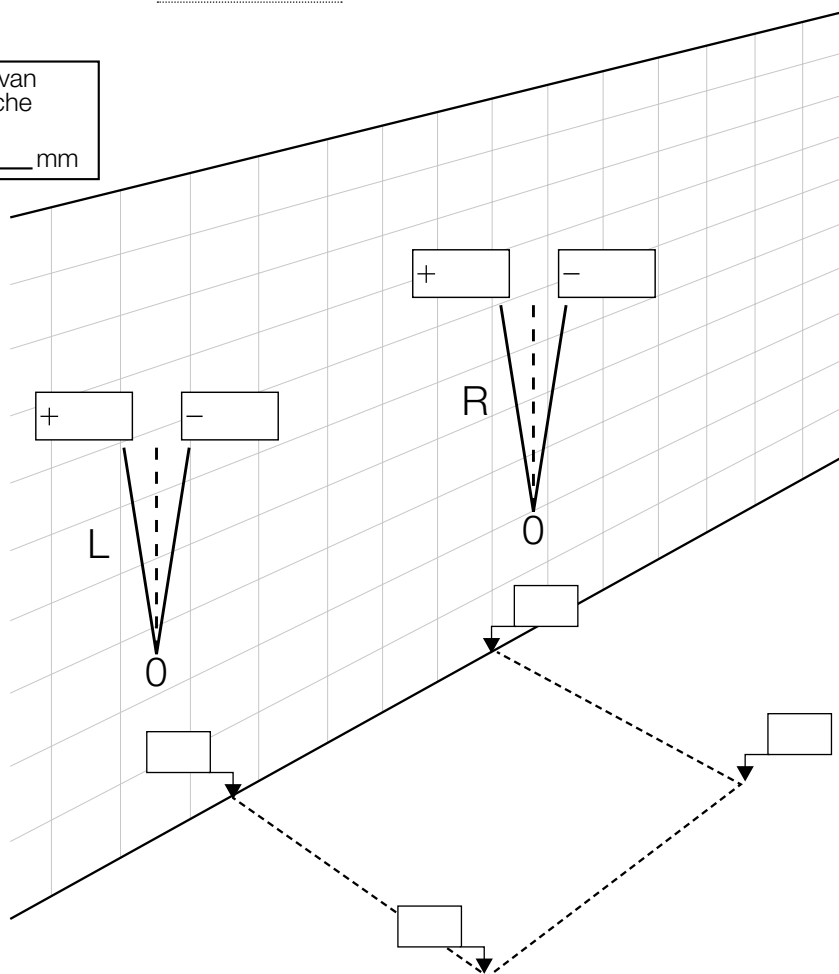

Debiteurnr.: _____ Naam consument.: _____

Contactpersoon m.b.t. deze bestelling: _____ Serie: _____

Bedrijf: _____ Model: _____

Plaats: _____ Glassoort: _____ Profielkleur: _____

Referentie: _____ Aanvullende informatie: _____

S.v.p. alle maten aanduiden in mm. Uitsluitend effectieve situatiematen aangeven!

Aanvullende informatie:

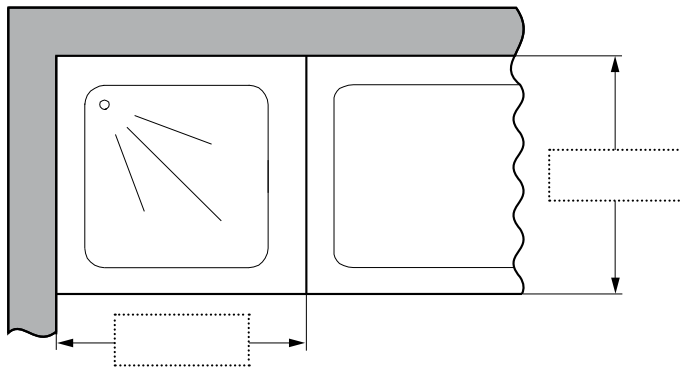

Douchebakmontage

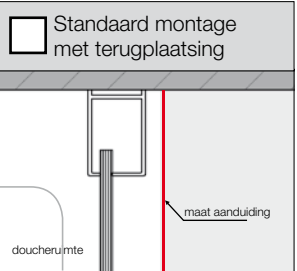

Vloermontage

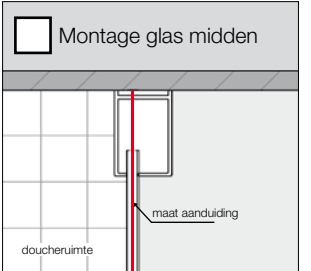

Andere positionering

Betreffende maataanduidingen die géén betrekking hebben op de glasmiddenpositie, dient dit maatblad tegelijkertijd met het bestelformulier op pagina 7 te worden ingediend bij Sealskin.

Hoogte van de douche
_____ mm

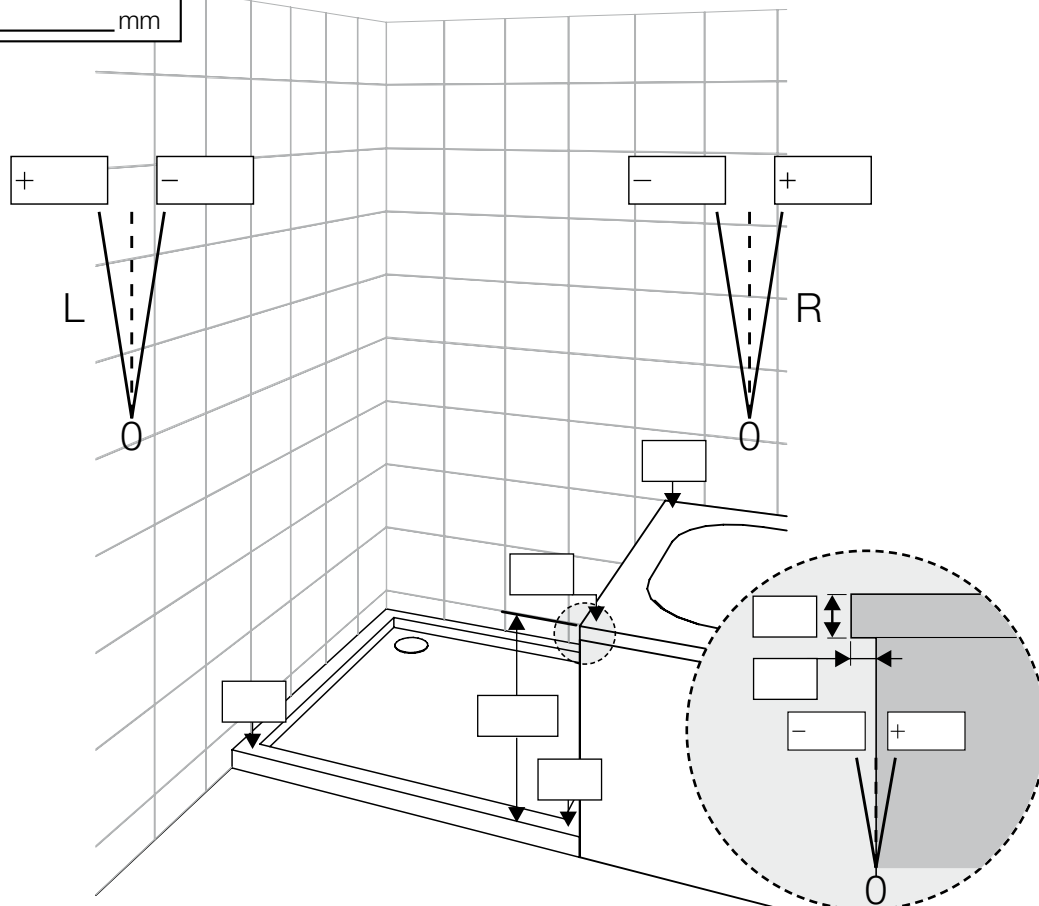

Debiteurnr.: _____ Naam consument.: _____

Contactpersoon m.b.t. deze bestelling: _____ Serie: _____

Bedrijf: _____ Model: _____

Plaats: _____ Glassoort: _____ Profielkleur: _____

Referentie: _____ Aanvullende informatie: _____

S.v.p. alle maten aanduiden in mm. Uitsluitend effectieve situatiematen aangeven!

Aanvullende informatie:

Douchebakmontage

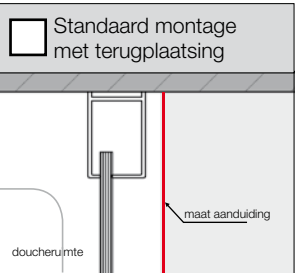

Vloermontage

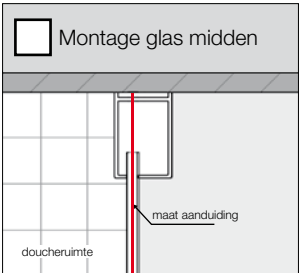

Andere positionering

Betreffende maataanduidingen die géén betrekking hebben op de glasmiddenpositie, dient dit maatblad tegelijkertijd met het bestelformulier op pagina 7 te worden ingediend bij Sealskin.

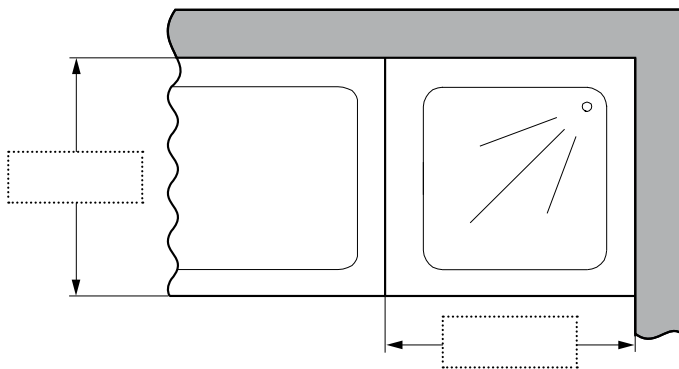

Hoogte van de douche
_____ mm

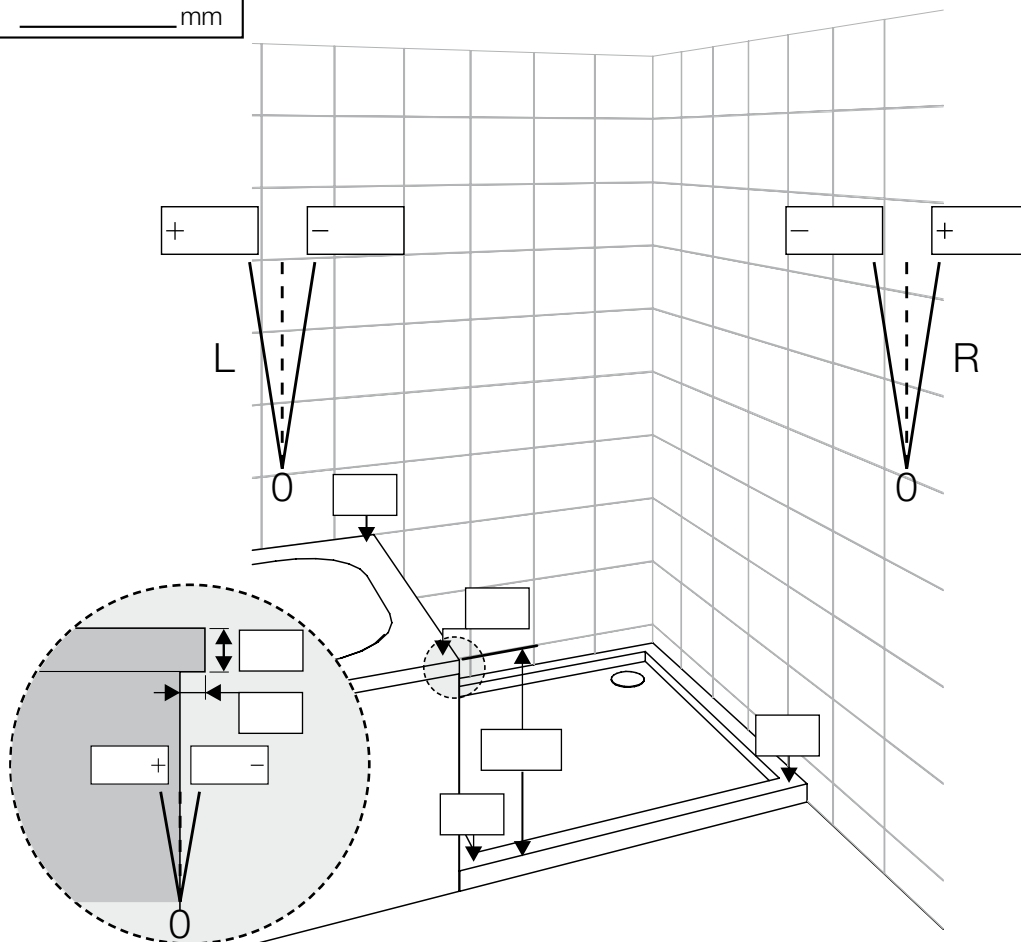

Debiteurnr.: _____ Naam consument.: _____

Contactpersoon m.b.t. deze bestelling: _____ Serie: _____

Bedrijf: _____ Model: _____

Plaats: _____ Glassoort: _____ Profielkleur: _____

Referentie: _____ Aanvullende informatie: _____

S.v.p. alle maten aanduiden in mm. Uitsluitend effectieve situatiematen aangeven!

Aanvullende informatie:

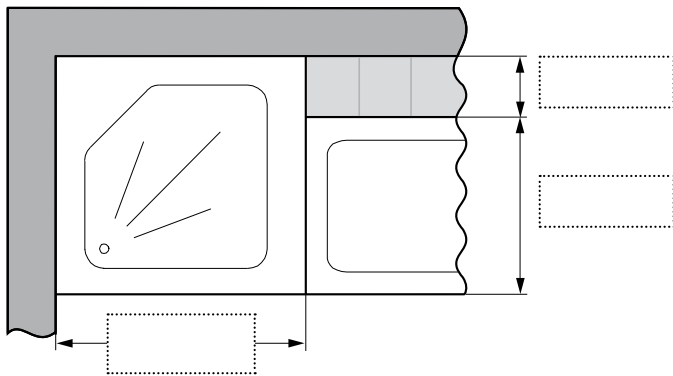

Douchebakmontage

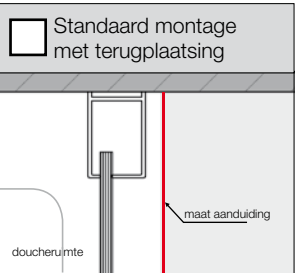

Vloermontage

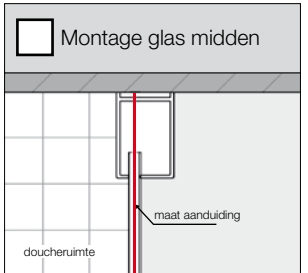

Andere positionering

Betreffende maataanduidingen die géén betrekking hebben op de glasmiddenpositie, dient dit maatblad tegelijkertijd met het bestelformulier op pagina 7 te worden ingediend bij Sealskin.

Hoogte van de douche
_____ mm

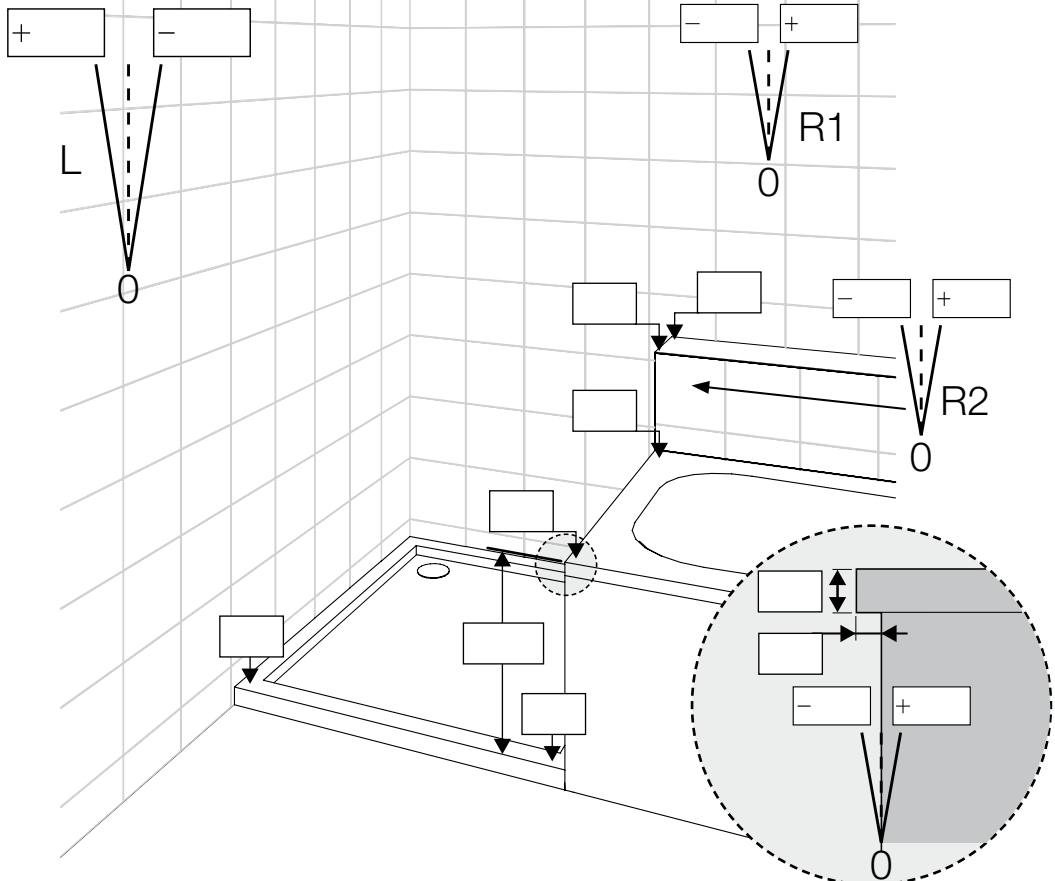

Debiteurnr.: _____ Naam consument.: _____

Contactpersoon m.b.t. deze bestelling: _____ Serie: _____

Bedrijf: _____ Model: _____

Plaats: _____ Glassoort: _____ Profielkleur: _____

Referentie: _____ Aanvullende informatie: _____

S.v.p. alle maten aanduiden in mm. Uitsluitend effectieve situatiematen aangeven!

Aanvullende informatie:

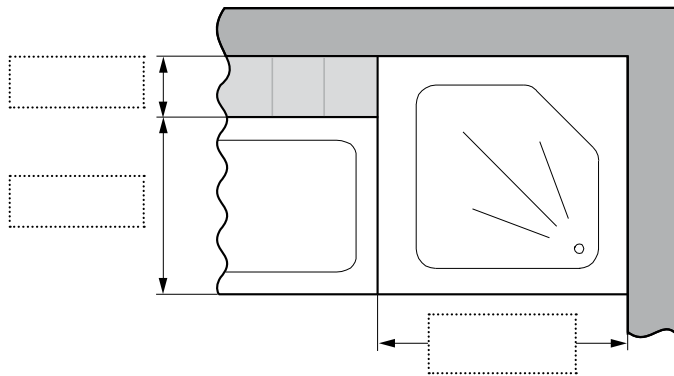

Douchebakmontage

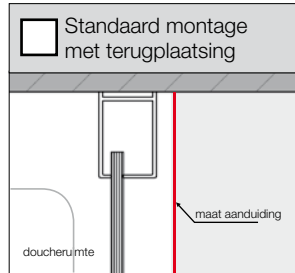

Vloermontage

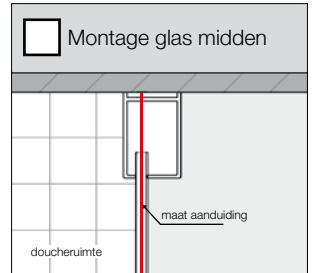

Andere positionering

Betreffende maataanduidingen die géén betrekking hebben op de glasmiddenpositie, dient dit maatblad tegelijkertijd met het bestelformulier op pagina 7 te worden ingediend bij Sealskin.

Hoogte van de douche
_____ mm

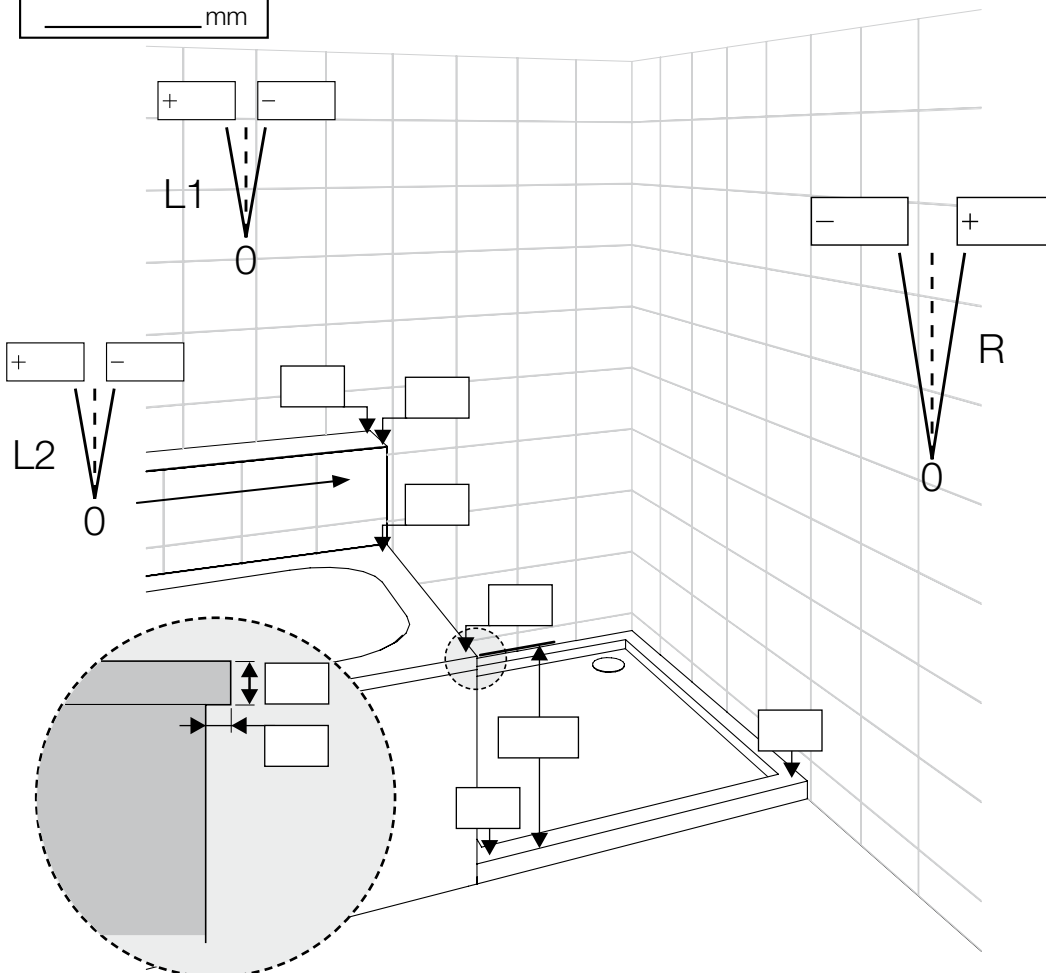

Debiteurnr.: _____ Naam consument.: _____

Contactpersoon m.b.t. deze bestelling: _____ Serie: _____

Bedrijf: _____ Model: _____

Plaats: _____ Glassoort: _____ Profielkleur: _____

Referentie: _____ Aanvullende informatie: _____

S.v.p. alle maten aanduiden in mm. Uitsluitend effectieve situatiematen aangeven!

Aanvullende informatie:

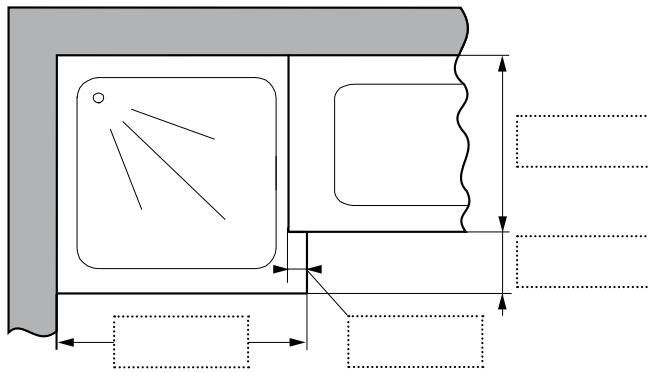

Douchebakmontage

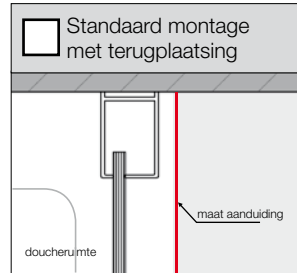

Vloermontage

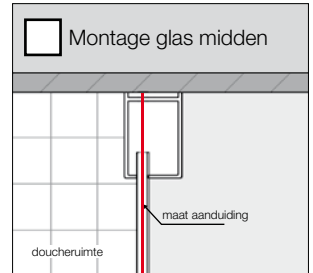

Andere positionering

Betreffende maataanduidingen die géén betrekking hebben op de glasmiddenpositie, dient dit maatblad tegelijkertijd met het bestelformulier op pagina 7 te worden ingediend bij Sealskin.

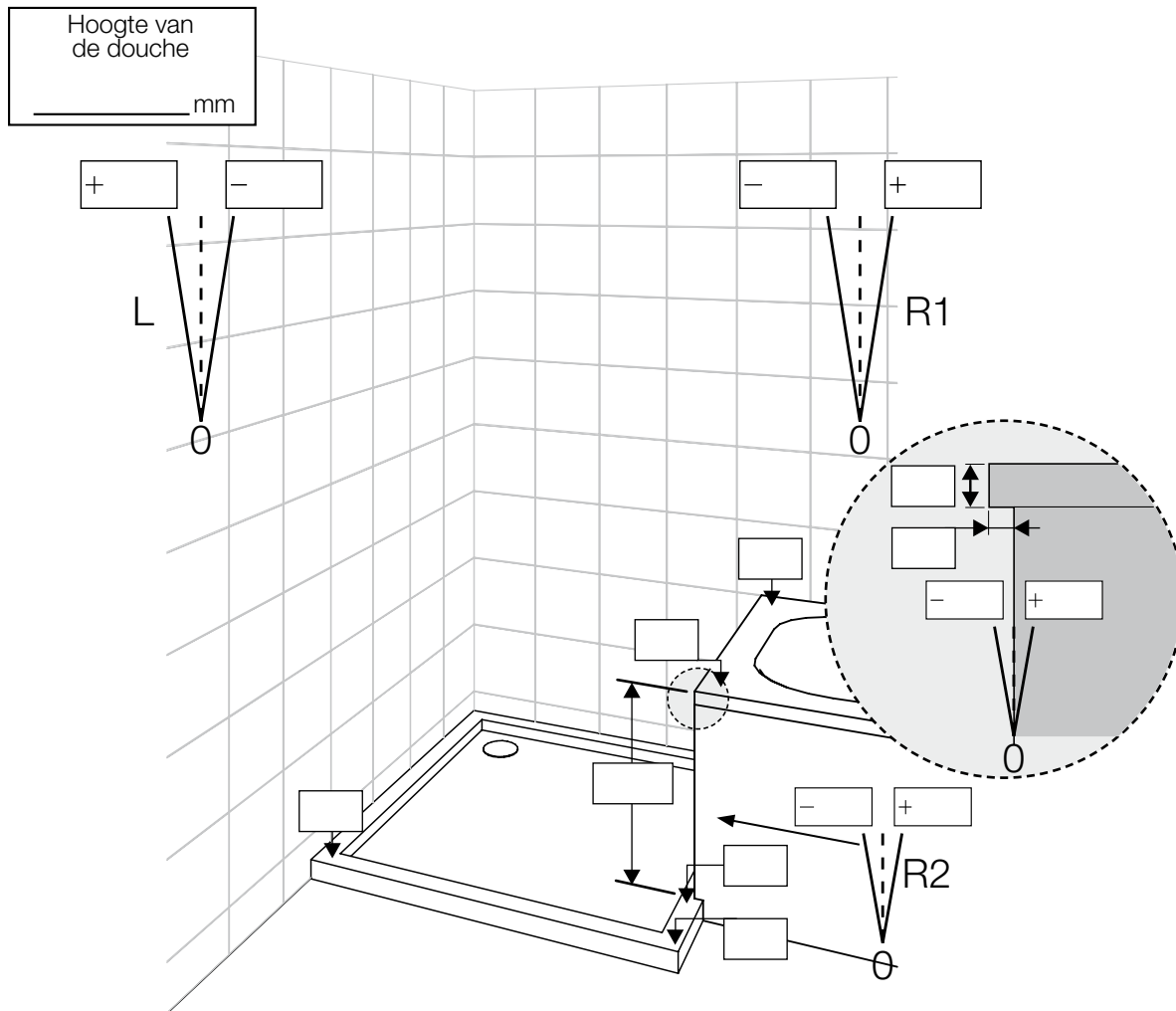

Debiteurnr.: _____ Naam consument.: _____

Contactpersoon m.b.t. deze bestelling: _____ Serie: _____

Bedrijf: _____ Model: _____

Plaats: _____ Glassoort: _____ Profielkleur: _____

Referentie: _____ Aanvullende informatie: _____

S.v.p. alle maten aanduiden in mm. Uitsluitend effectieve situatiematen aangeven!

Aanvullende informatie:

Douchebakmontage

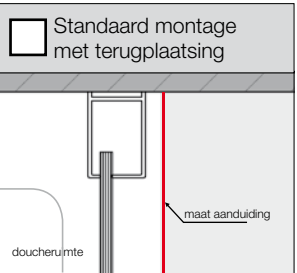

Vloermontage

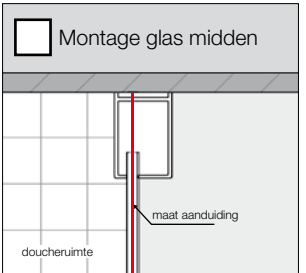

Andere positionering

Betreffende maataanduidingen die géén betrekking hebben op de glasmiddenpositie, dient dit maatblad tegelijkertijd met het bestelformulier op pagina 7 te worden ingediend bij Sealskin.

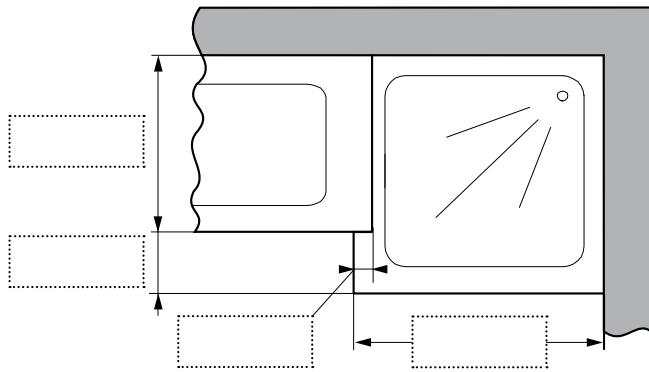

Hoogte van de douche
_____ mm

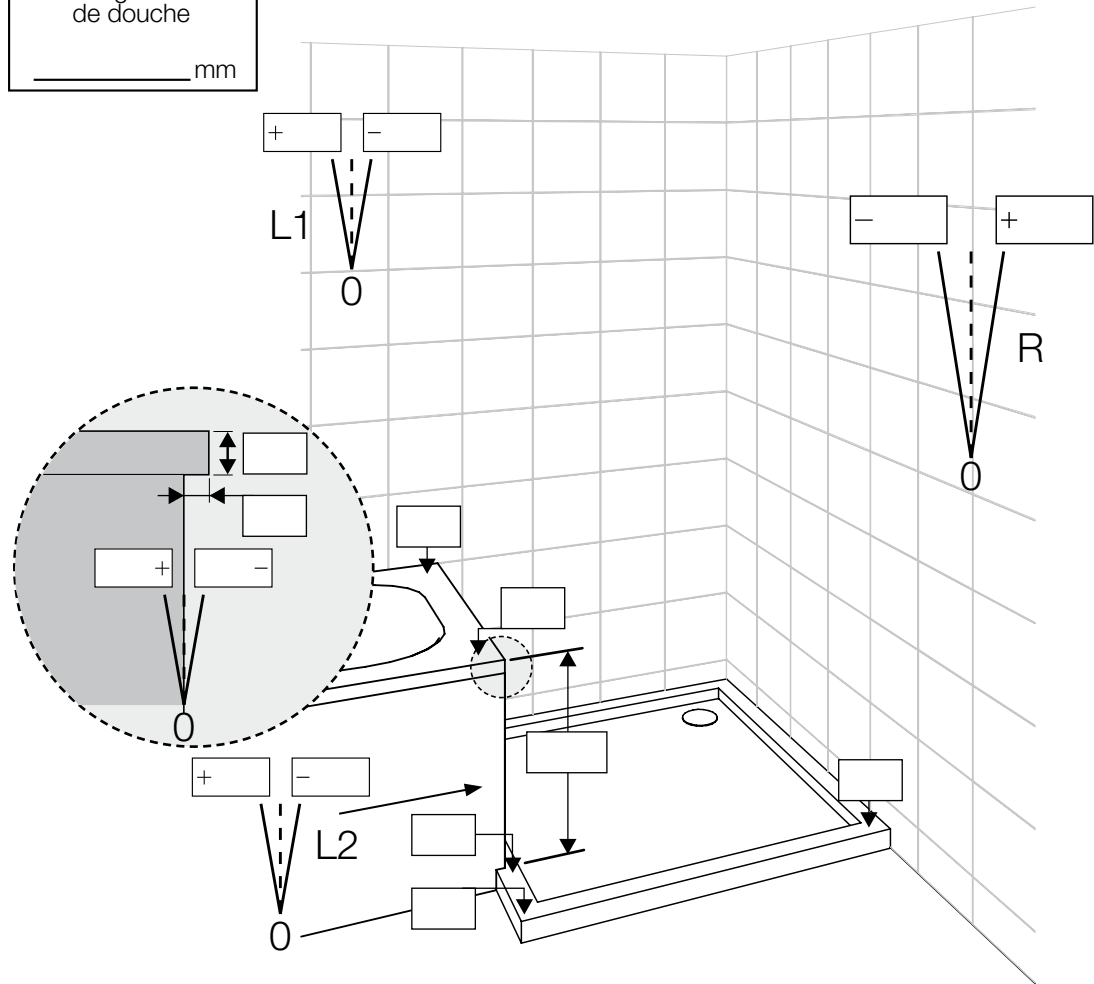

Debiteurnr.: _____ Naam consument.: _____

Contactpersoon m.b.t. deze bestelling: _____ Serie: _____

Bedrijf: _____ Model: _____

Plaats: _____ Glassoort: _____ Profielkleur: _____

Referentie: _____ Aanvullende informatie: _____

S.v.p. alle maten aanduiden in mm. Uitsluitend effectieve situatiematen aangeven!

Aanvullende informatie:

Douchebakmontage

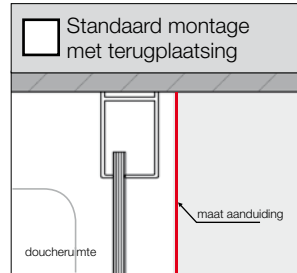

Vloermontage

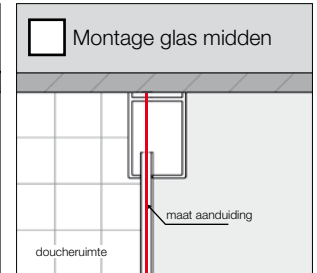

Andere positionering

Betreffende maataanduidingen die géén betrekking hebben op de glasmiddenpositie, dient dit maatblad tegelijkertijd met het bestelformulier op pagina 7 te worden ingediend bij Sealskin.

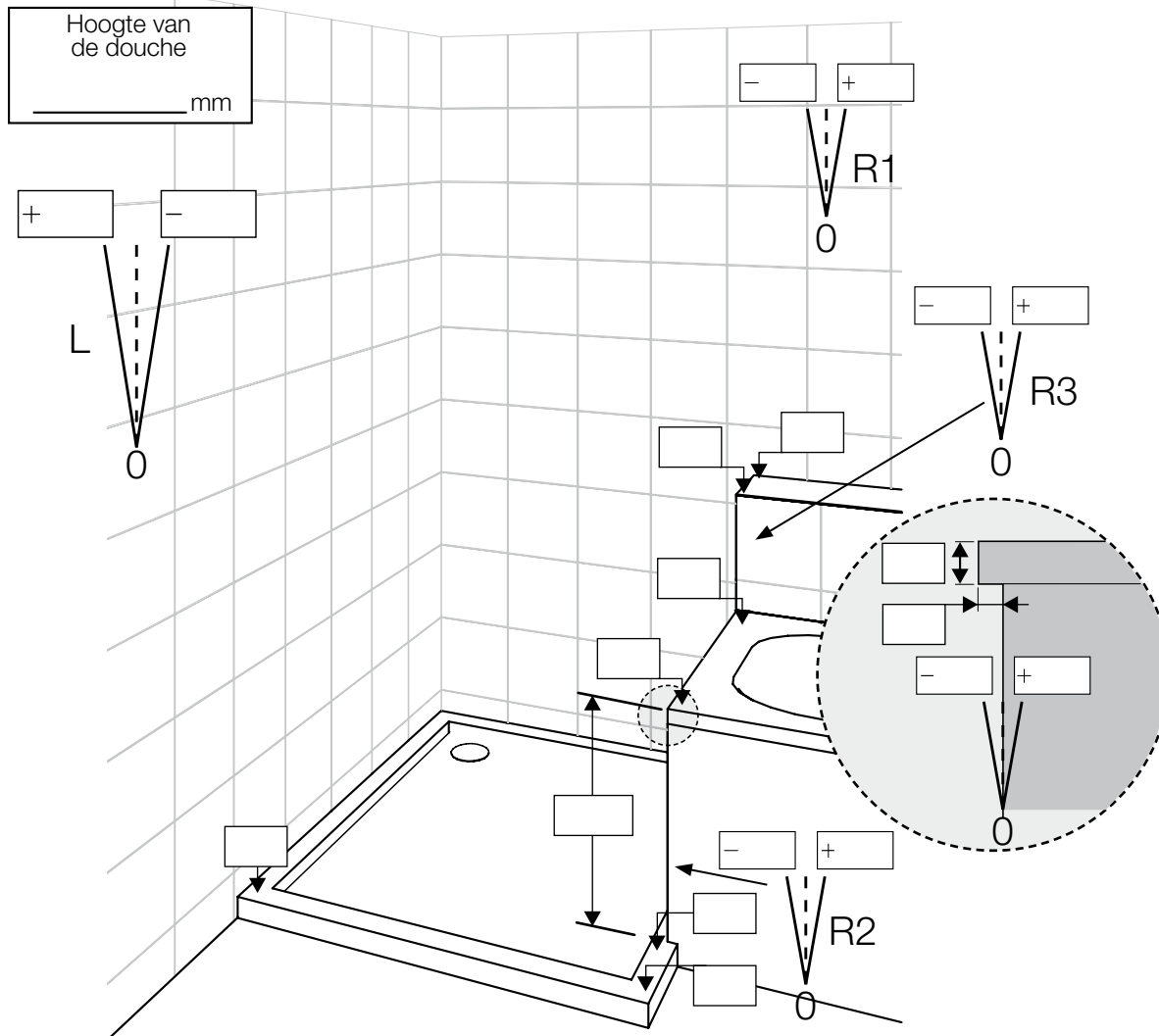
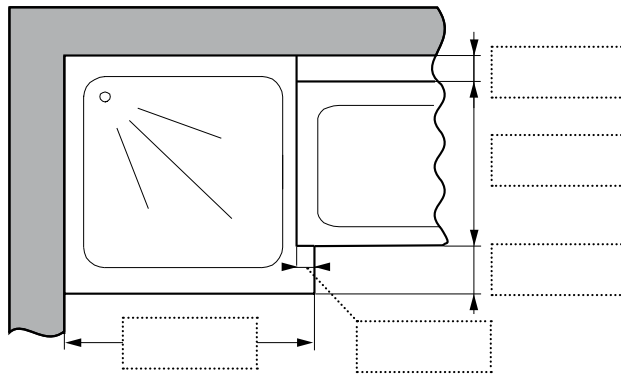

Debiteurnr.: _____ Naam consument.: _____

Contactpersoon m.b.t. deze bestelling: _____ Serie: _____

Bedrijf: _____ Model: _____

Plaats: _____ Glassoort: _____ Profielkleur: _____

Referentie: _____ Aanvullende informatie: _____

S.v.p. alle maten aanduiden in mm. Uitsluitend effectieve situatiematen aangeven!

Aanvullende informatie:

Douchebakmontage

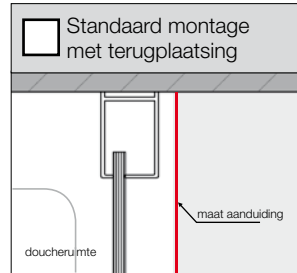

Vloermontage

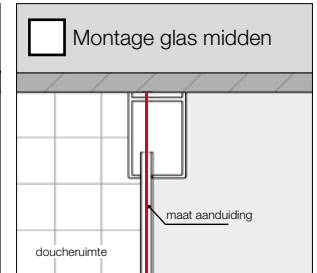

Andere positionering

Betreffende maataanduidingen die géén betrekking hebben op de glasmiddenpositie, dient dit maatblad tegelijkertijd met het bestelformulier op pagina 7 te worden ingediend bij Sealskin.

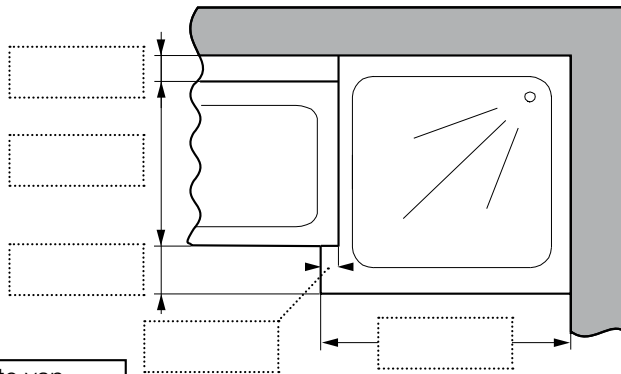

Hoogte van de douche
_____ mm

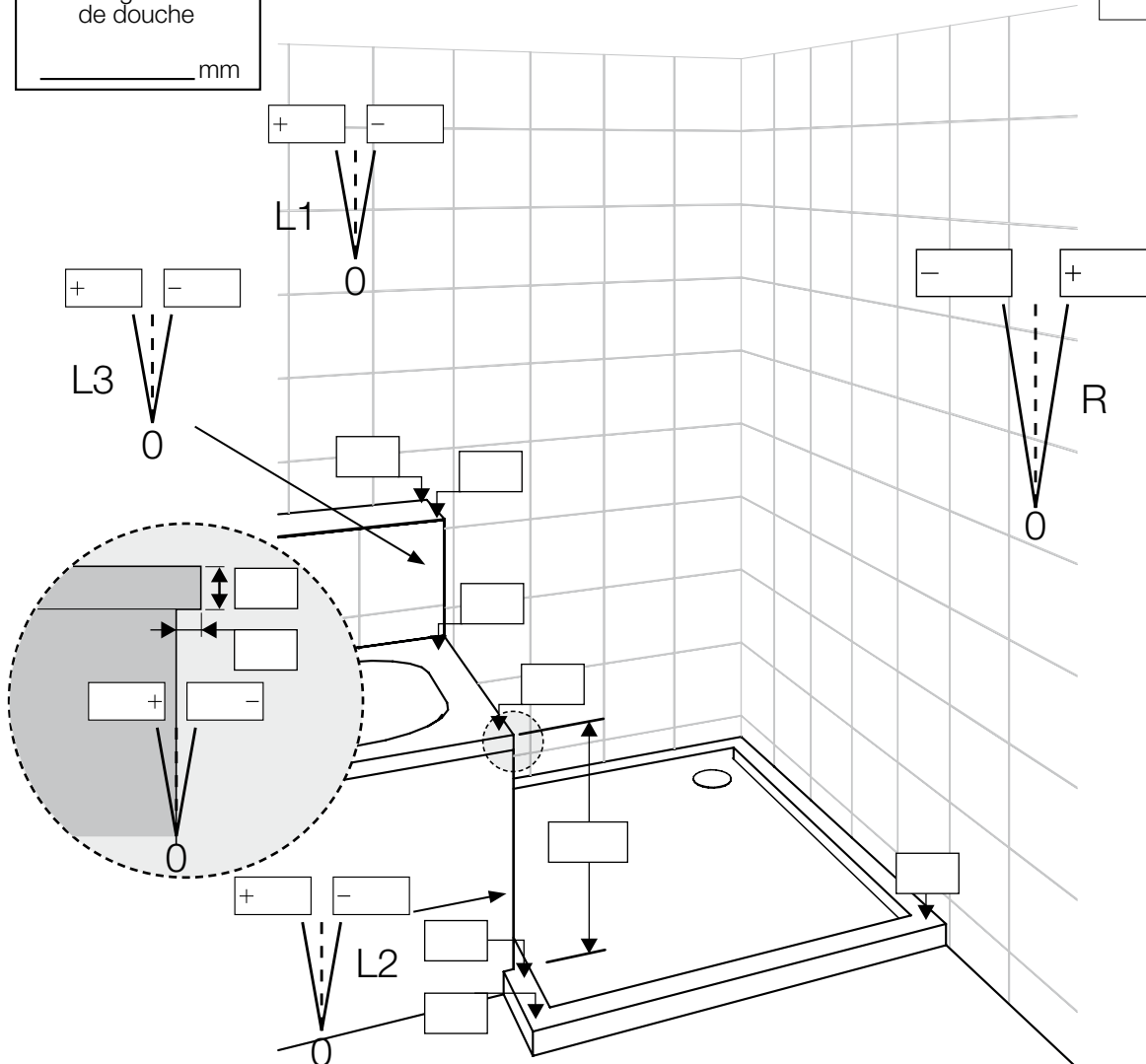

Debiteurnr.: _____ Naam consument.: _____

Contactpersoon m.b.t. deze bestelling: _____ Serie: _____

Bedrijf: _____ Model: _____

Plaats: _____ Glassoort: _____ Profielkleur: _____

Referentie: _____ Aanvullende informatie: _____

S.v.p. alle maten aanduiden in mm. Uitsluitend effectieve situatiematen aangeven!

Aanvullende informatie:

Hoogte van de douche
_____ mm

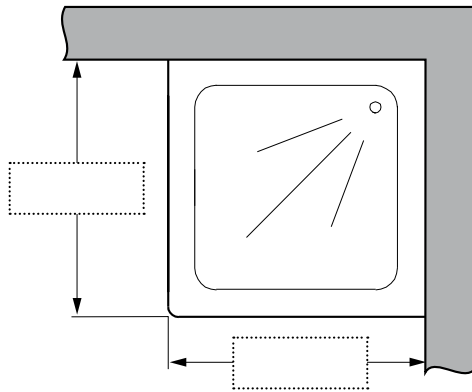

Douchebakmontage

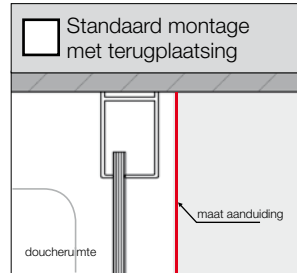

Vloermontage

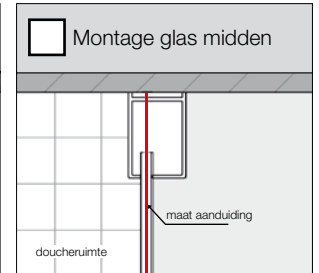

Andere positionering

Betreffende maataanduidingen die géén betrekking hebben op de glasmiddenspositie, dient dit maatblad tegelijkertijd met het bestelformulier op pagina 7 te worden ingediend bij Sealskin.

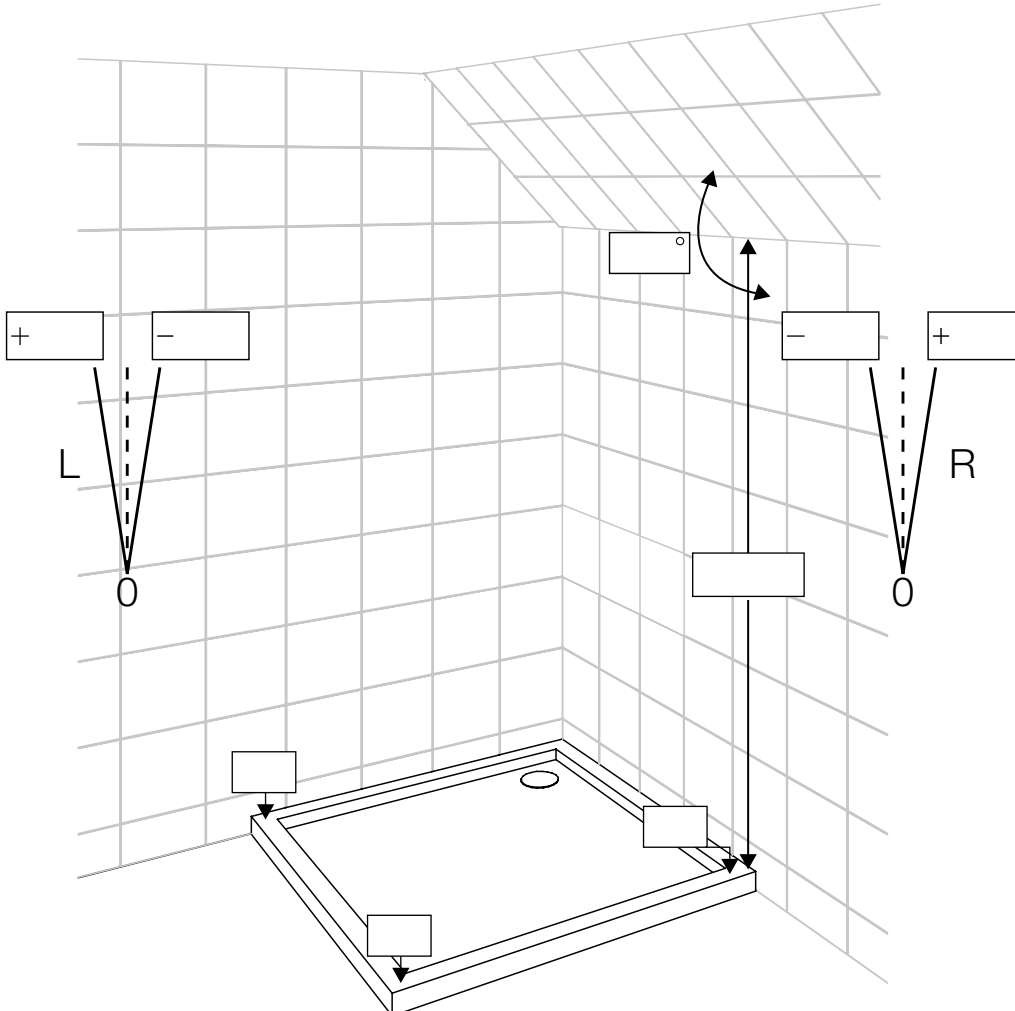

Debiteurnr.: _____ Naam consument.: _____

Contactpersoon m.b.t. deze bestelling: _____ Serie: _____

Bedrijf: _____ Model: _____

Plaats: _____ Glassoort: _____ Profielkleur: _____

Referentie: _____ Aanvullende informatie: _____

S.v.p. alle maten aanduiden in mm. Uitsluitend effectieve situatiematen aangeven!

Aanvullende informatie:

Hoogte van de douche
_____ mm

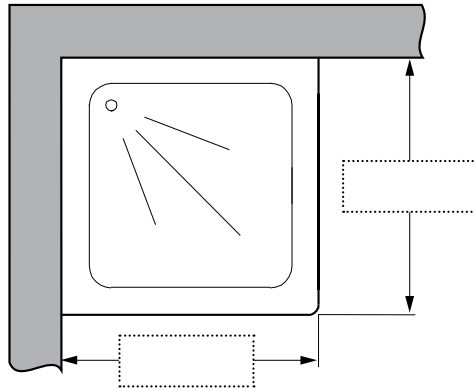

Douchebakmontage

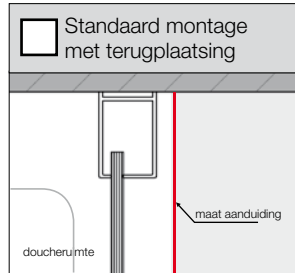

Vloermontage

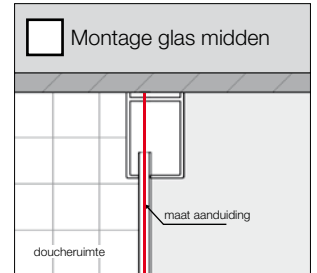

Andere positionering

Betreffende maataanduidingen die géén betrekking hebben op de glasmiddenpositie, dient dit maatblad tegelijkertijd met het bestelformulier op pagina 7 te worden ingediend bij Sealskin.

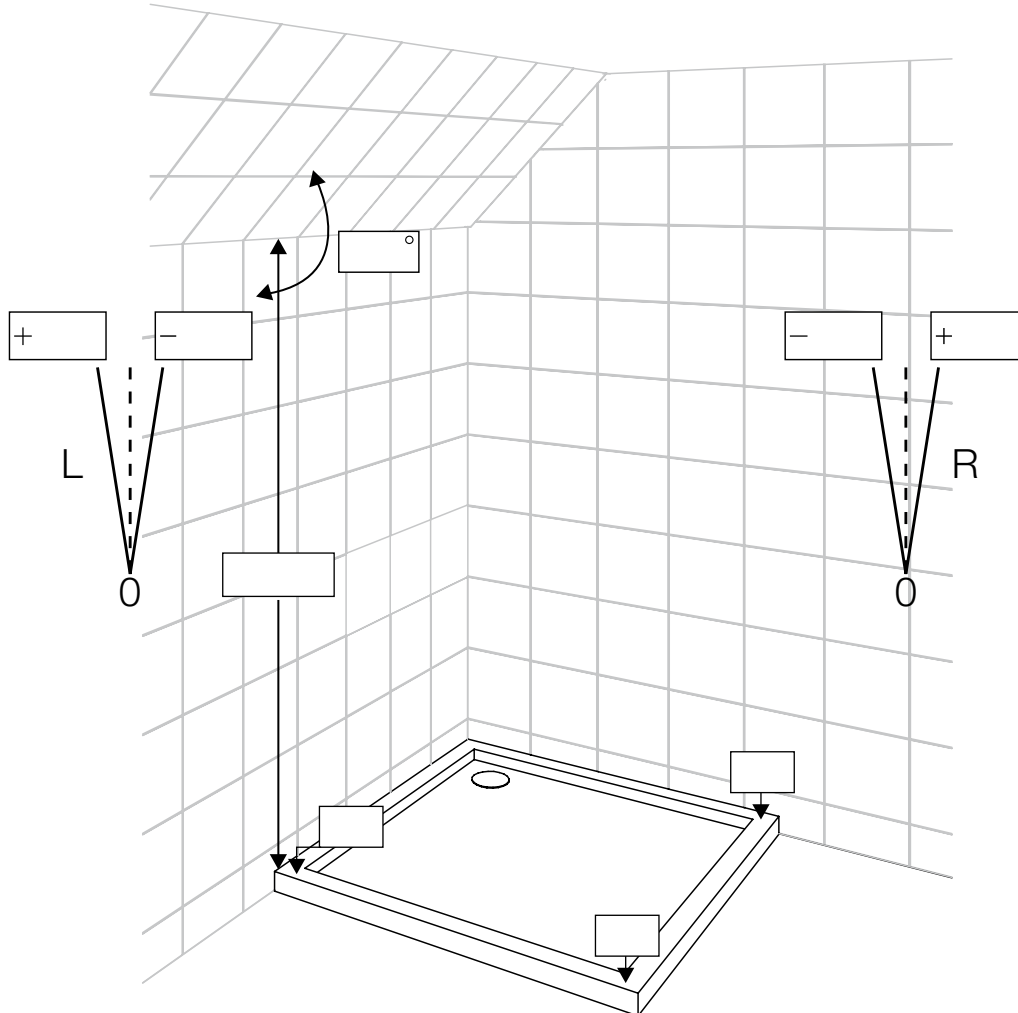

Debiteurnr.: _____ Naam consument.: _____

Contactpersoon m.b.t. deze bestelling: _____ Serie: _____

Bedrijf: _____ Model: _____

Plaats: _____ Glassoort: _____ Profielkleur: _____

Referentie: _____ Aanvullende informatie: _____

S.v.p. alle maten aanduiden in mm. Uitsluitend effectieve situatiematen aangeven!

Aanvullende informatie:

Douchebakmontage

Vloermontage

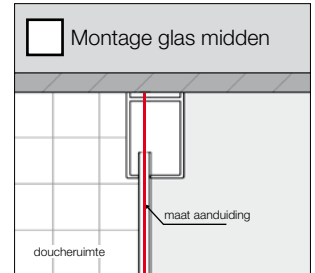
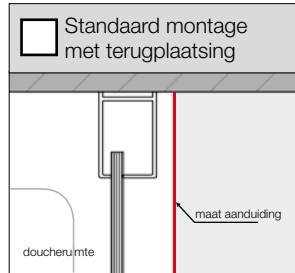

Andere positionering

Betreffende maataanduidingen die géén betrekking hebben op de glasmiddenpositie, dient dit maatblad tegelijkertijd met het bestelformulier op pagina 7 te worden ingediend bij Sealskin.

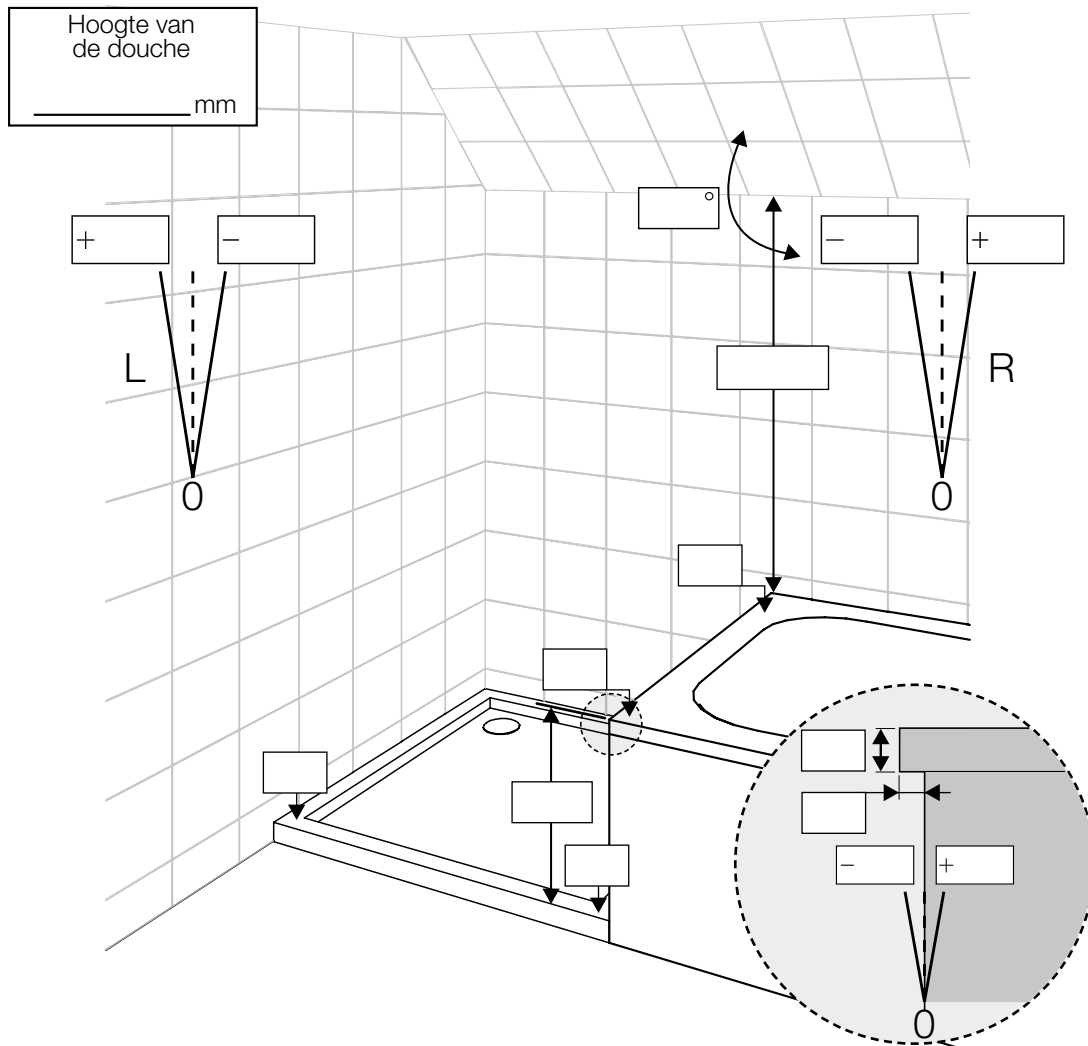
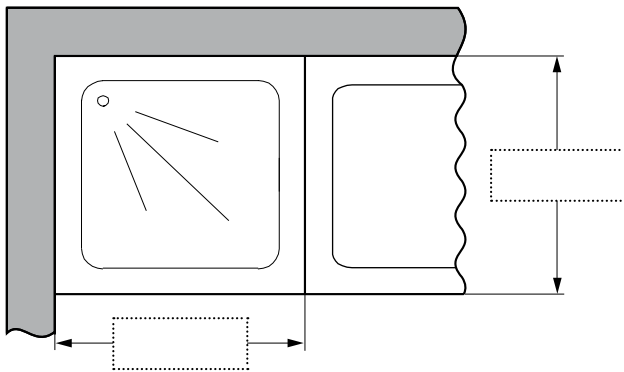

Debiteurnr.: _____ Naam consument.: _____

Contactpersoon m.b.t. deze bestelling: _____ Serie: _____

Bedrijf: _____ Model: _____

Plaats: _____ Glassoort: _____ Profielkleur: _____

Referentie: _____ Aanvullende informatie: _____

S.v.p. alle maten aanduiden in mm. Uitsluitend effectieve situatiematen aangeven!

Aanvullende informatie:

Douchebakmontage

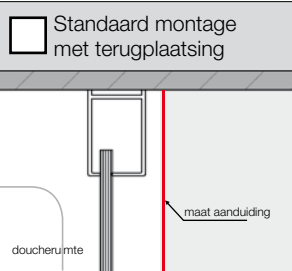

Vloermontage

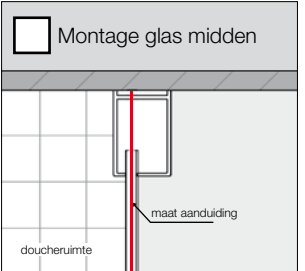

Andere positionering

Betreffende maataanduidingen die géén betrekking hebben op de glasmiddenpositie, dient dit maatblad tegelijkertijd met het bestelformulier op pagina 7 te worden ingediend bij Sealskin.

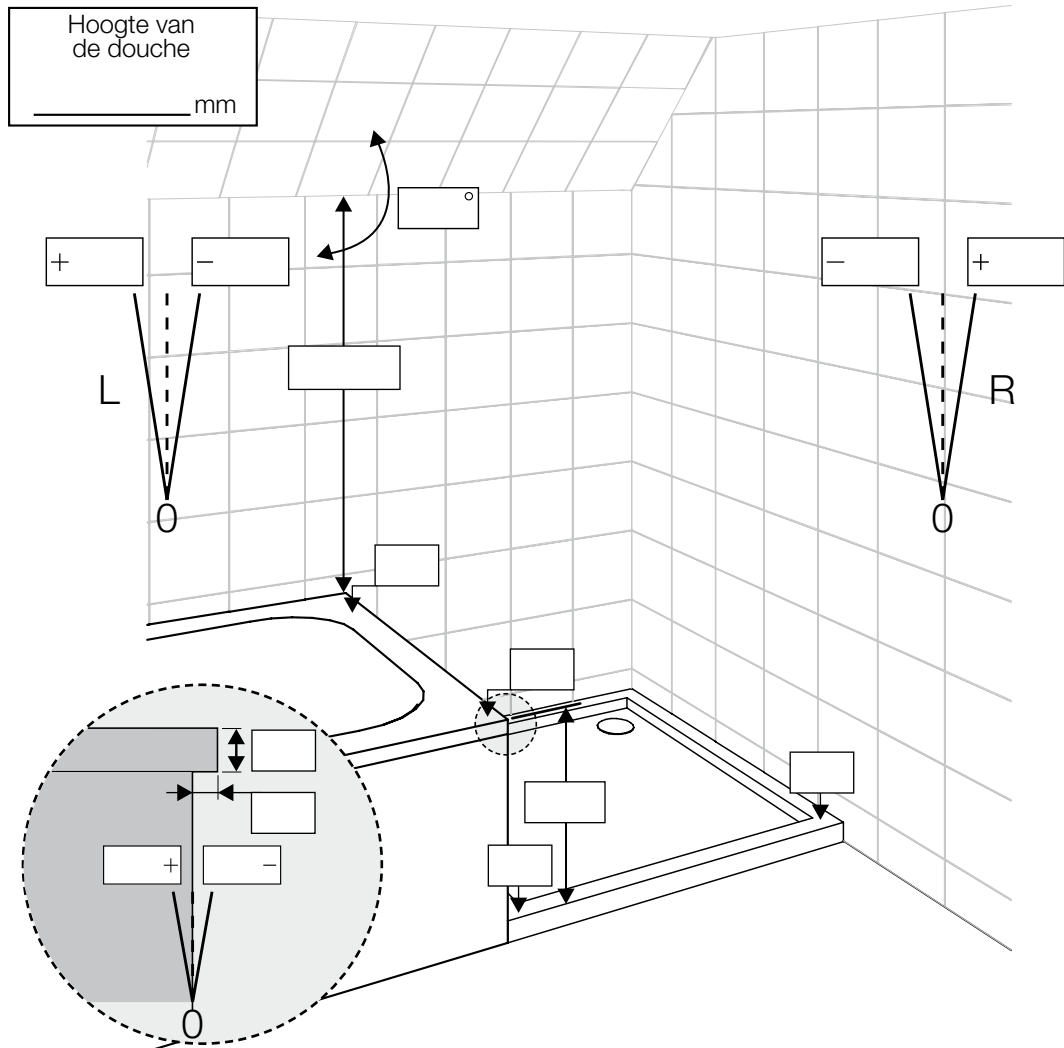
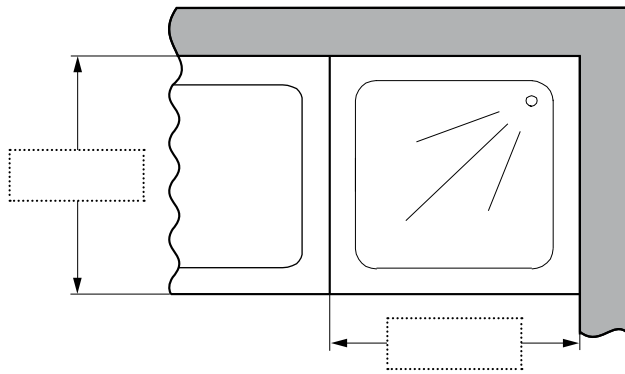

Debiteurnr.: _____ Naam consument.: _____

Contactpersoon m.b.t. deze bestelling: _____ Serie: _____

Bedrijf: _____ Model: _____

Plaats: _____ Glassoort: _____ Profielkleur: _____

Referentie: _____ Aanvullende informatie: _____

S.v.p. alle maten aanduiden in mm. Uitsluitend effectieve situatiematen aangeven!

Aanvullende informatie:

Douchebakmontage

Vloermontage

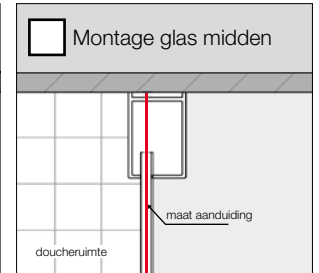
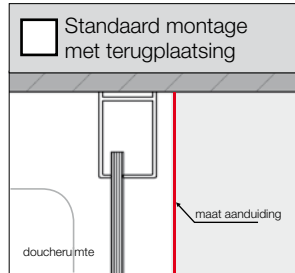

Andere positionering

Betreffende maataanduidingen die géén betrekking hebben op de glasmiddenpositie, dient dit maatblad tegelijkertijd met het bestelformulier op pagina 7 te worden ingediend bij Sealskin.

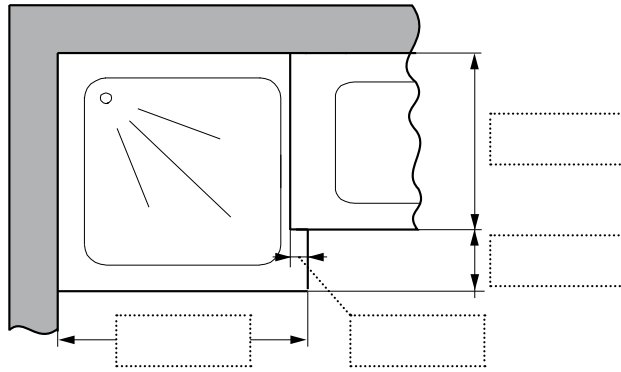

Hoogte van de douche
_____ mm

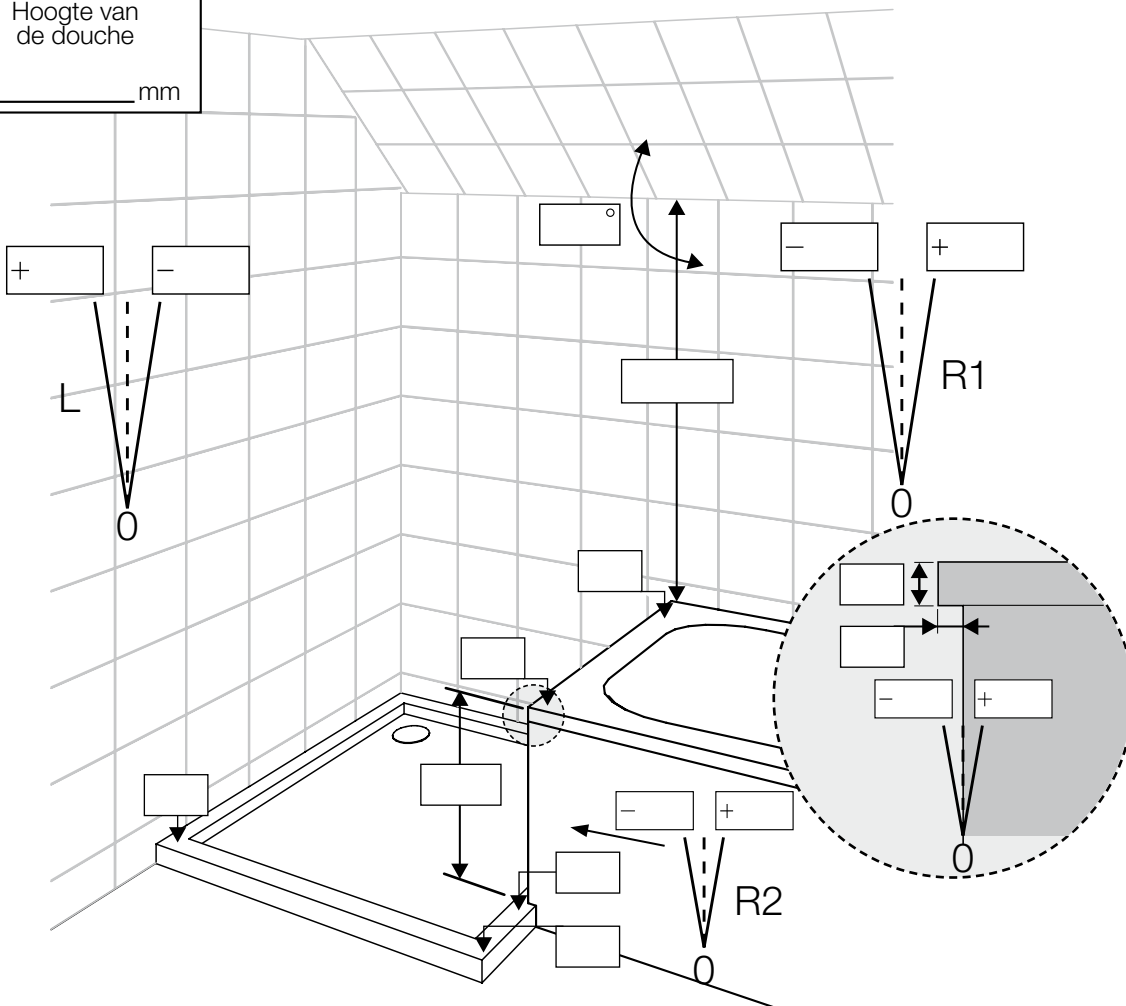

Debiteurnr.: _____ Naam consument.: _____

Contactpersoon m.b.t. deze bestelling: _____ Serie: _____

Bedrijf: _____ Model: _____

Plaats: _____ Glassoort: _____ Profielkleur: _____

Referentie: _____ Aanvullende informatie: _____

S.v.p. alle maten aanduiden in mm. Uitsluitend effectieve situatiematen aangeven!

Aanvullende informatie:

Douchebakmontage

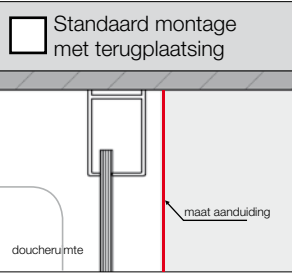

Vloermontage

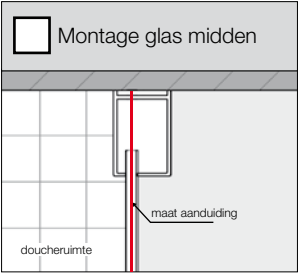

Andere positionering

Betreffende maataanduidingen die géén betrekking hebben op de glasmiddenpositie, dient dit maatblad tegelijkertijd met het bestelformulier op pagina 7 te worden ingediend bij Sealskin.

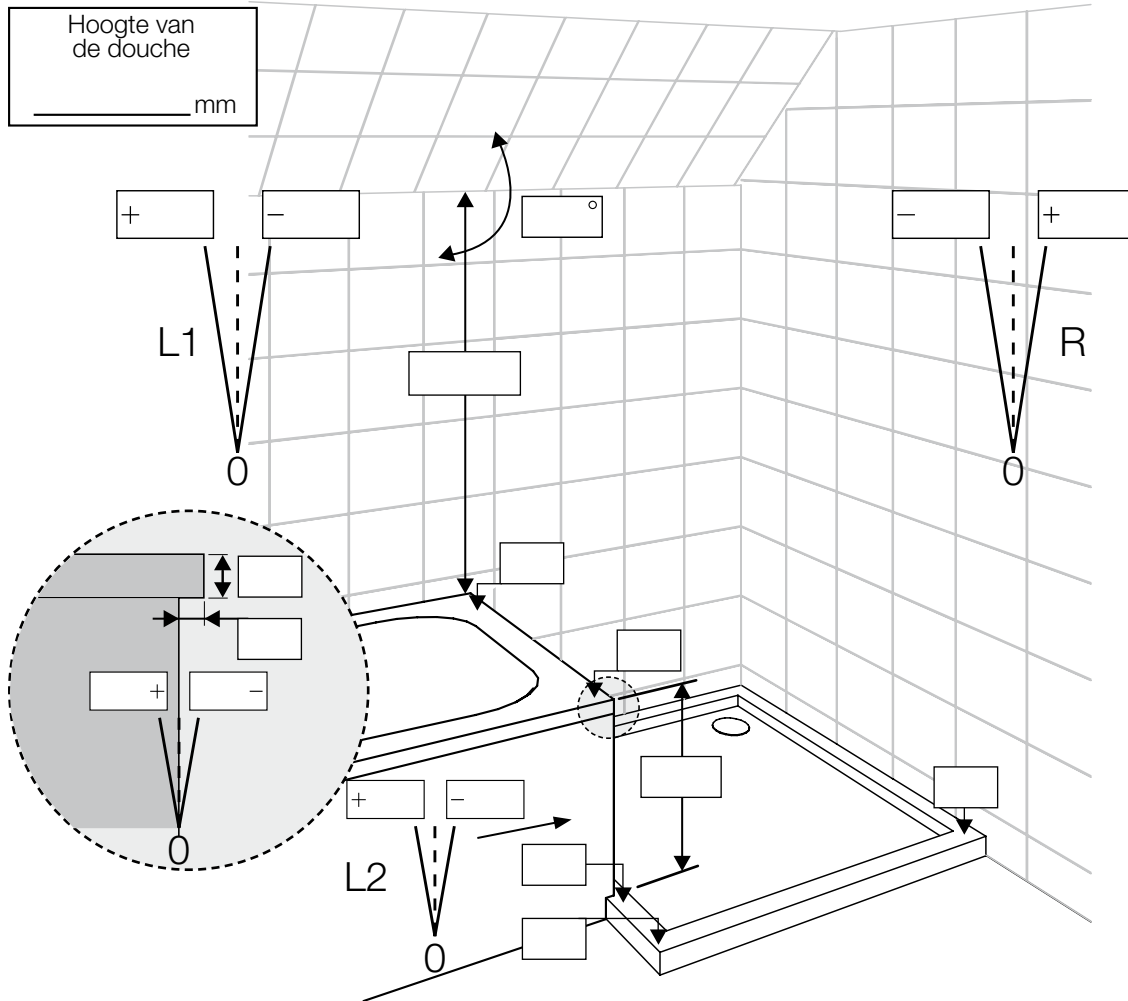
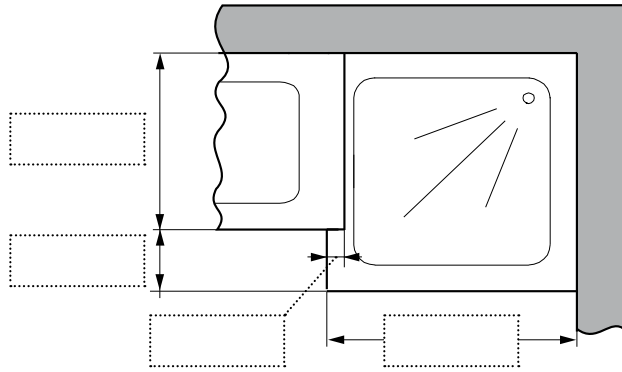

Debiteurnr.: _____ Naam consument.: _____

Contactpersoon m.b.t. deze bestelling: _____ Serie: _____

Bedrijf: _____ Model: _____

Plaats: _____ Glassoort: _____ Profielkleur: _____

Referentie: _____ Aanvullende informatie: _____

S.v.p. alle maten aanduiden in mm. Uitsluitend effectieve situatiematen aangeven!

Aanvullende informatie:

Hoogte van de douche
_____ mm

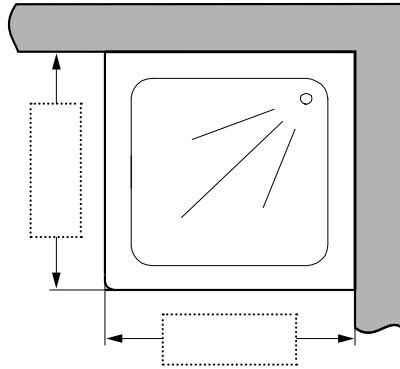

Douchebakmontage

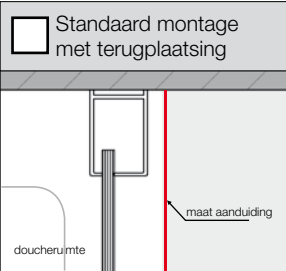

Vloermontage

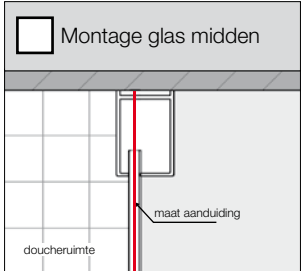

Andere positionering

Betreffende maataanduidingen die géén betrekking hebben op de glasmiddenpositie, dient dit maatblad tegelijkertijd met het bestelformulier op pagina 7 te worden ingediend bij Sealskin.

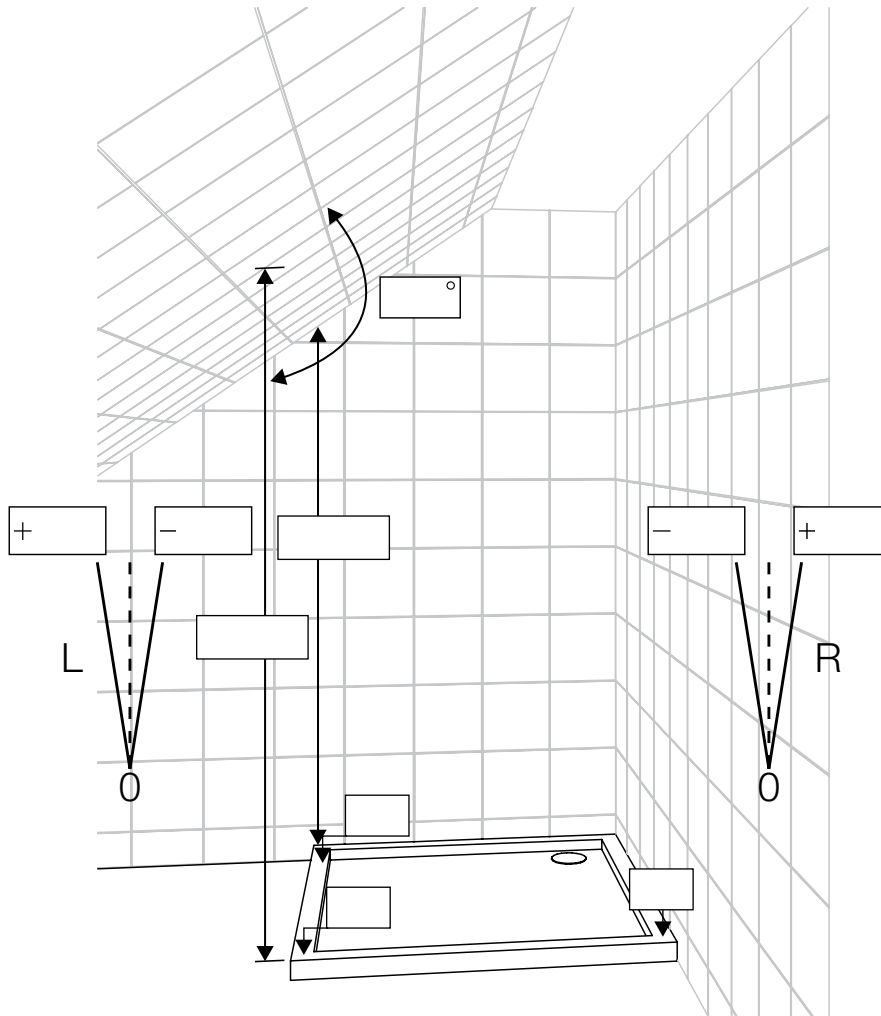

Debiteurnr.: _____ Naam consument.: _____

Contactpersoon m.b.t. deze bestelling: _____ Serie: _____

Bedrijf: _____ Model: _____

Plaats: _____ Glassoort: _____ Profielkleur: _____

Referentie: _____ Aanvullende informatie: _____

S.v.p. alle maten aanduiden in mm. Uitsluitend effectieve situatiematen aangeven!

Aanvullende informatie:

Hoogte van de douche
_____ mm

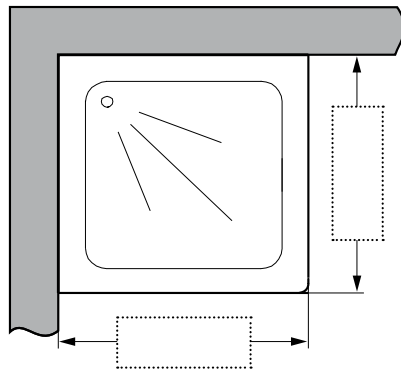

Douchebakmontage

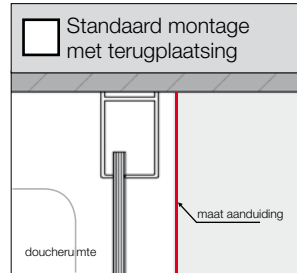

Vloermontage

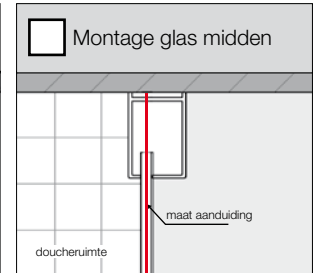

Andere positionering

Betreffende maataanduidingen die géén betrekking hebben op de glasmiddenpositie, dient dit maatblad tegelijkertijd met het bestelformulier op pagina 7 te worden ingediend bij Sealskin.

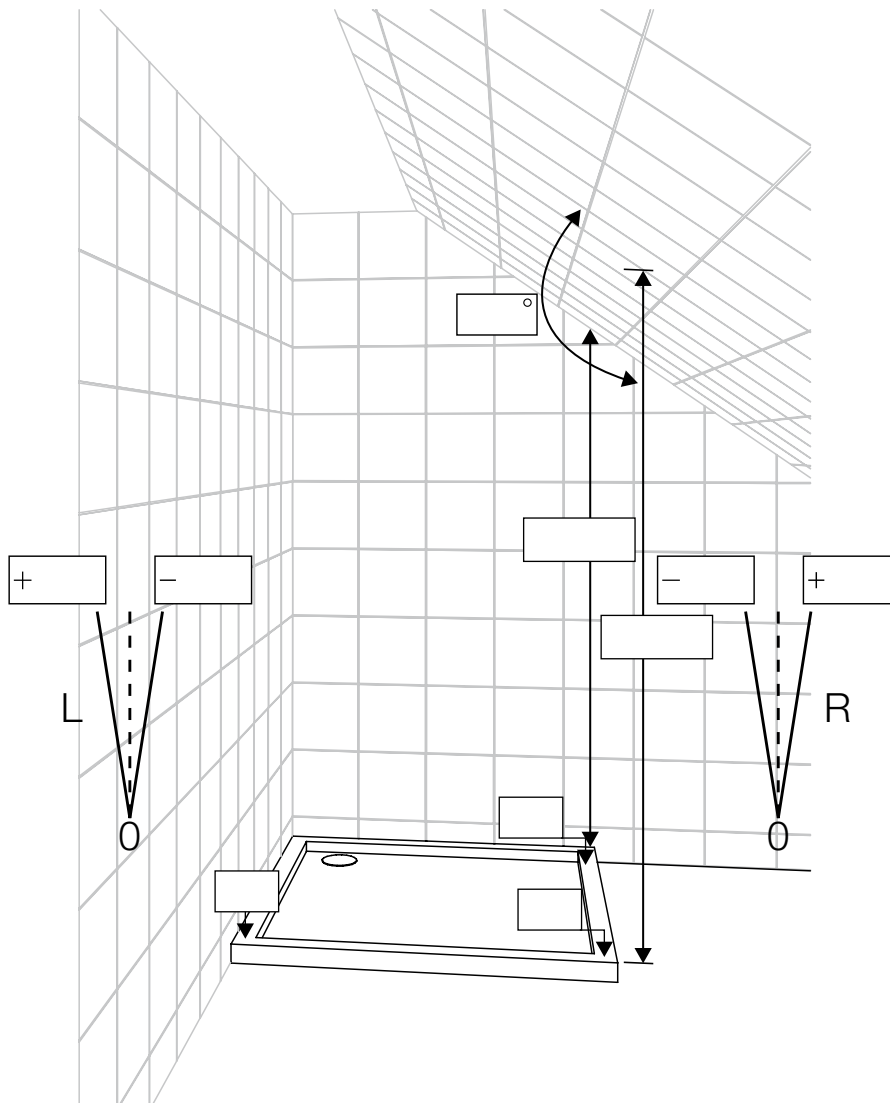

Debiteurnr.: _____ Naam consument.: _____

Contactpersoon m.b.t. deze bestelling: _____ Serie: _____

Bedrijf: _____ Model: _____

Plaats: _____ Glassoort: _____ Profielkleur: _____

Referentie: _____ Aanvullende informatie: _____

S.v.p. alle maten aanduiden in mm. Uitsluitend effectieve situatiematen aangeven!

Aanvullende informatie:

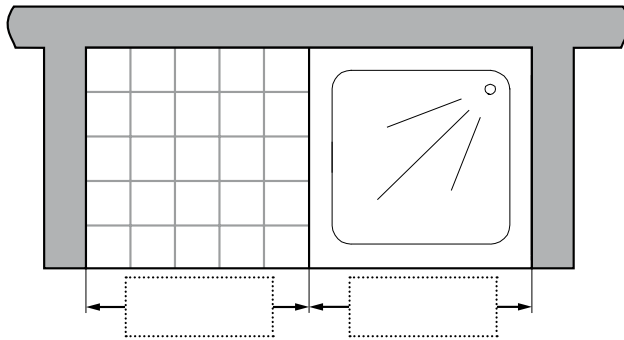

Douchebakmontage

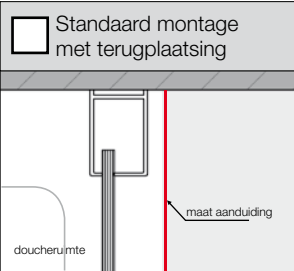

Vloermontage

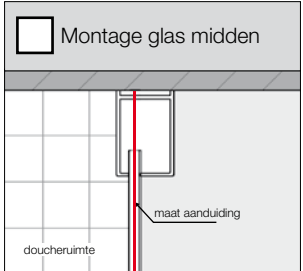

Andere positionering

Betreffende maataanduidingen die géén betrekking hebben op de glasmiddenpositie, dient dit maatblad tegelijkertijd met het bestelformulier op pagina 7 te worden ingediend bij Sealskin.

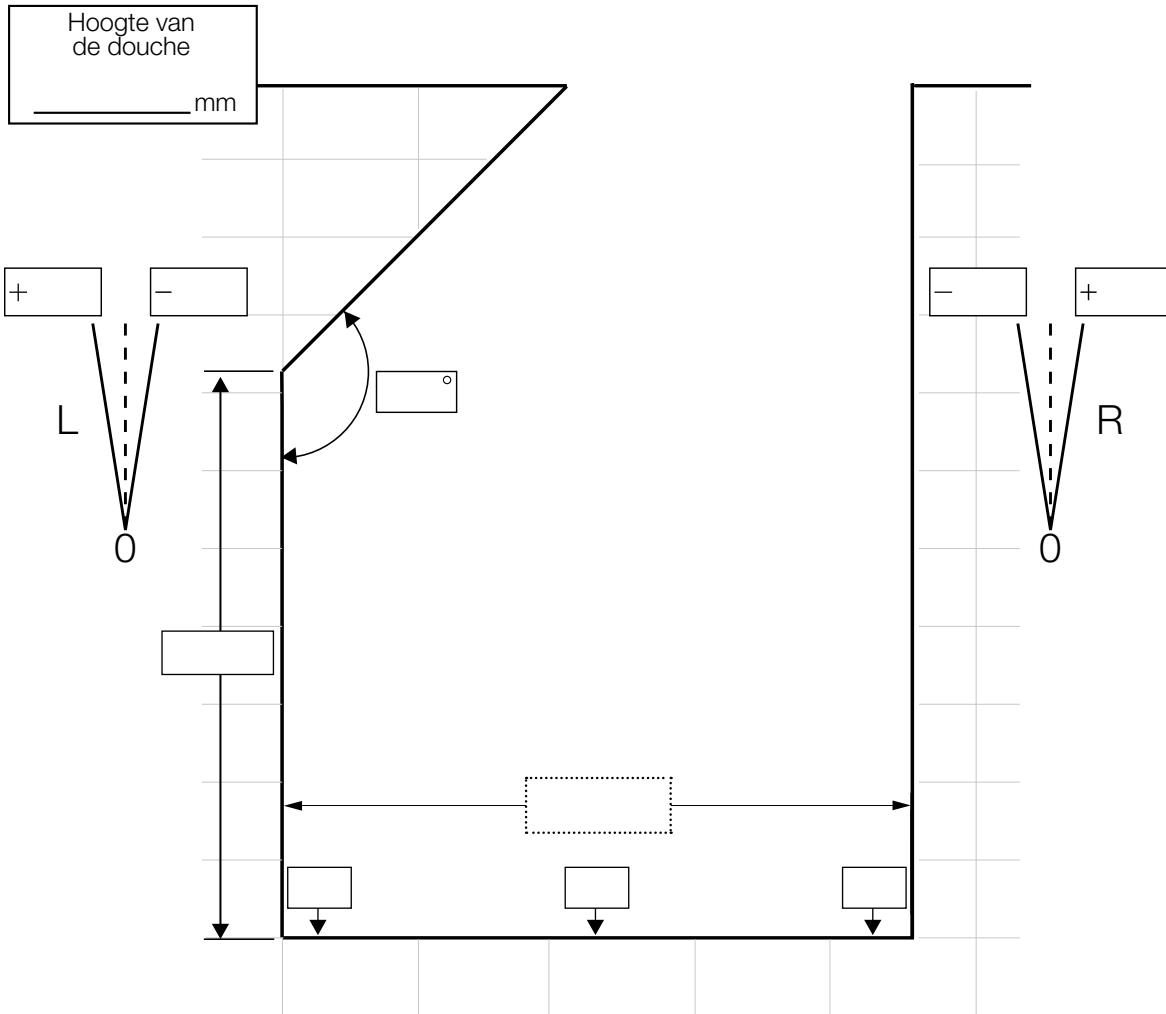

Debiteurnr.: _____ Naam consument.: _____

Contactpersoon m.b.t. deze bestelling: _____ Serie: _____

Bedrijf: _____ Model: _____

Plaats: _____ Glassoort: _____ Profielkleur: _____

Referentie: _____ Aanvullende informatie: _____

S.v.p. alle maten aanduiden in mm. Uitsluitend effectieve situatiematen aangeven!

Aanvullende informatie:

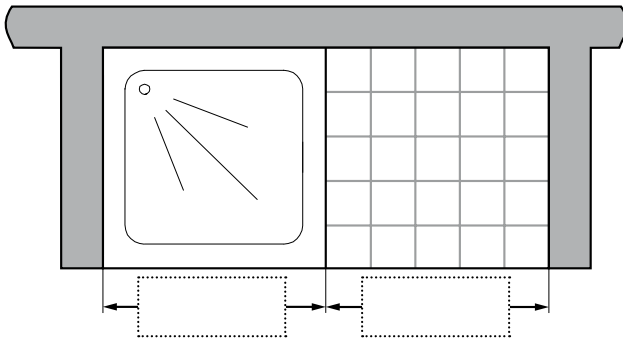

Douchebakmontage

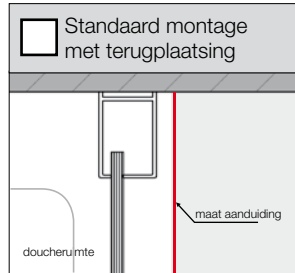

Vloermontage

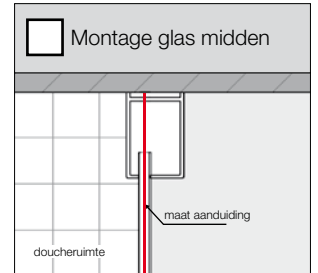

Andere positionering

Betreffende maataanduidingen die géén betrekking hebben op de glasmiddenpositie, dient dit maatblad tegelijkertijd met het bestelformulier op pagina 7 te worden ingediend bij Sealskin.

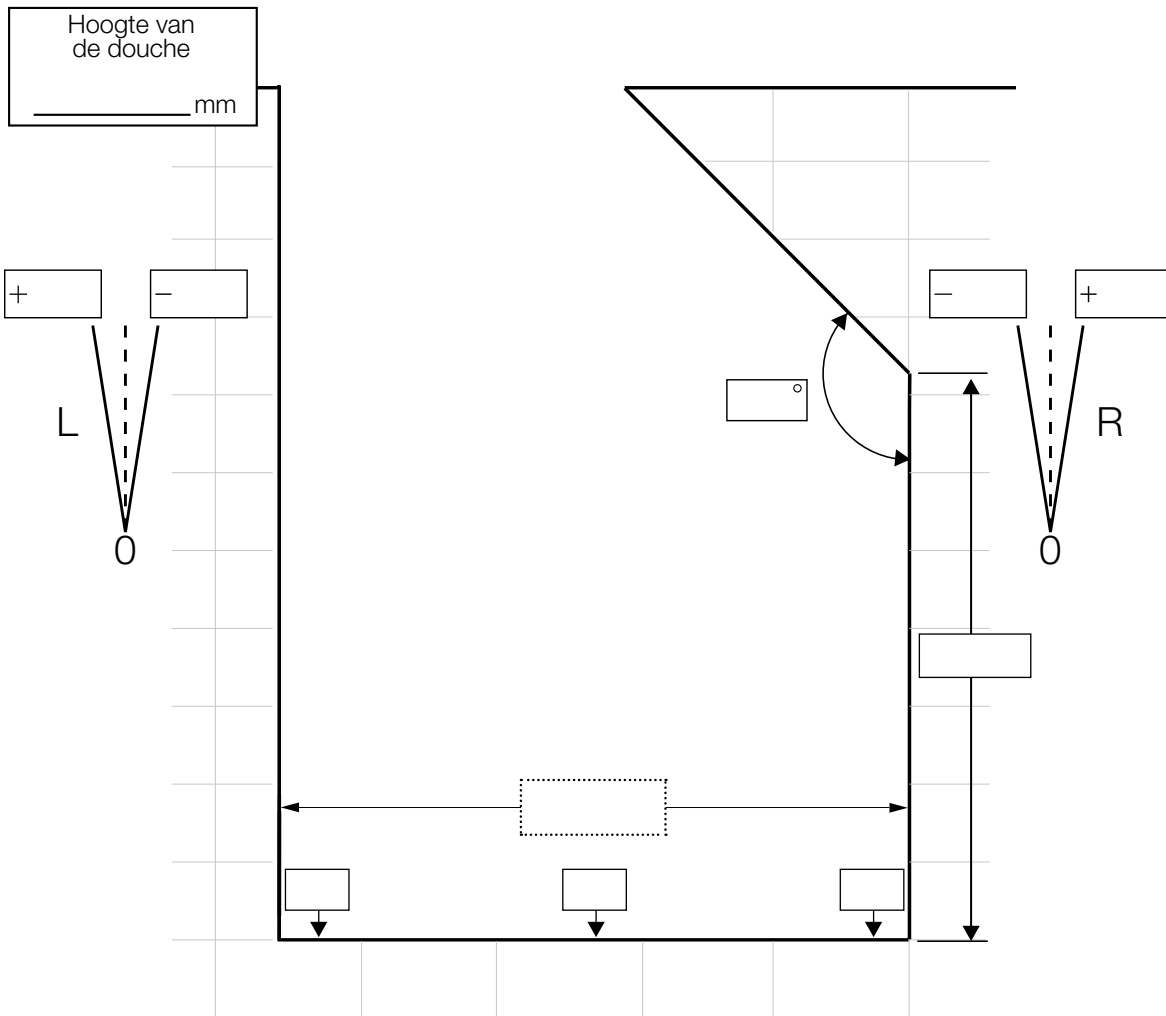

Debiteurnr.: _____ Naam consument.: _____

Contactpersoon m.b.t. deze bestelling: _____ Serie: _____

Bedrijf: _____ Model: _____

Plaats: _____ Glassoort: _____ Profielkleur: _____

Referentie: _____ Aanvullende informatie: _____

S.v.p. alle maten aanduiden in mm. Uitsluitend effectieve situatiematen aangeven!

Aanvullende informatie:

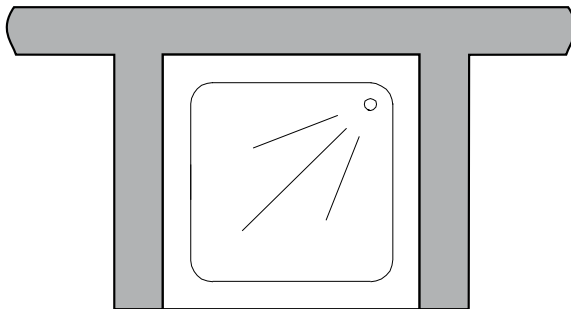

Douchebakmontage

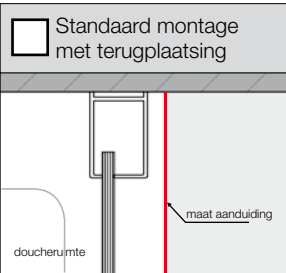

Vloermontage

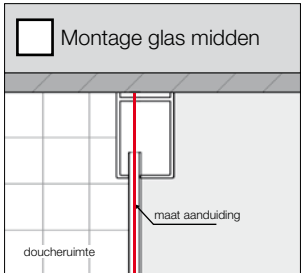

Andere positionering

Betreffende maataanduidingen die géén betrekking hebben op de glasmiddenpositie, dient dit maatblad tegelijkertijd met het bestelformulier op pagina 7 te worden ingediend bij Sealskin.

Hoogte van de douche
_____ mm

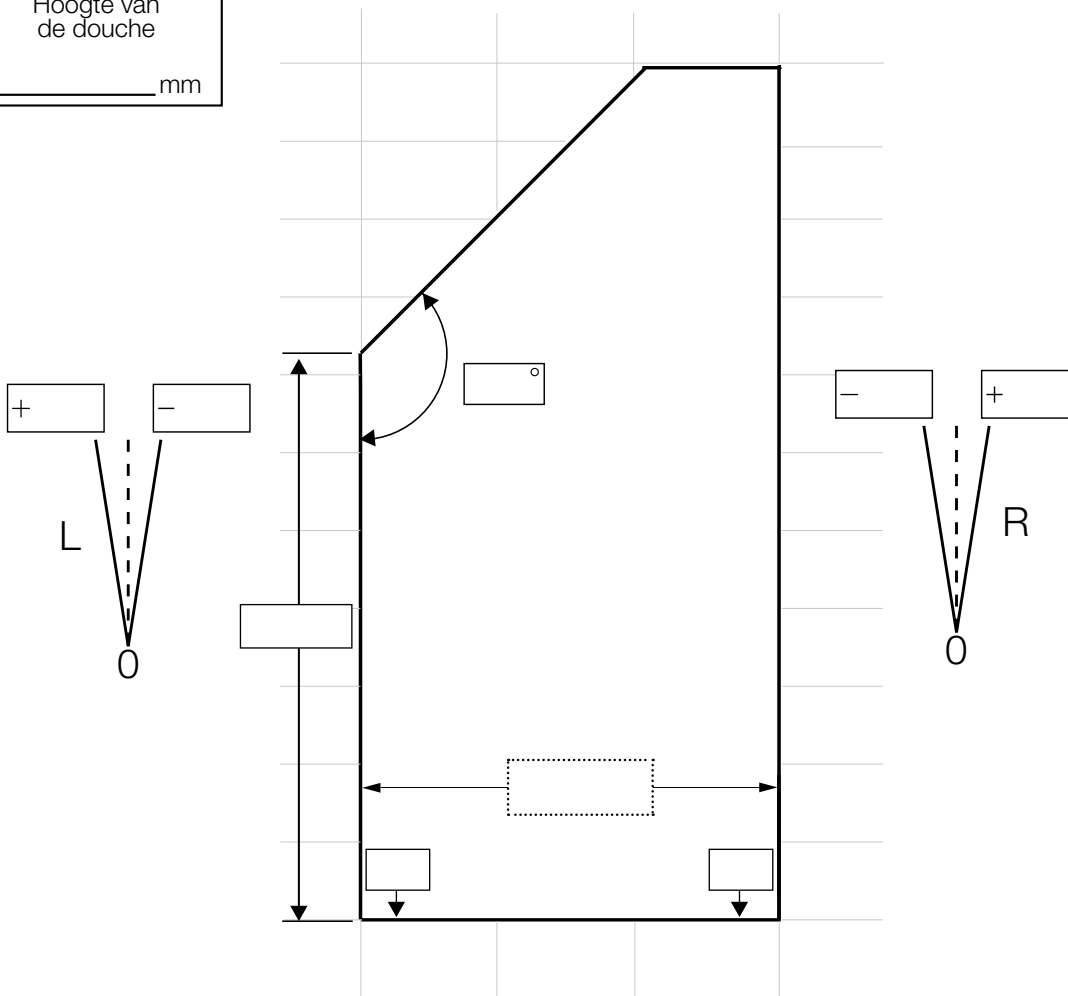

Debiteurnr.: _____ Naam consument.: _____

Contactpersoon m.b.t. deze bestelling: _____ Serie: _____

Bedrijf: _____ Model: _____

Plaats: _____ Glassoort: _____ Profielkleur: _____

Referentie: _____ Aanvullende informatie: _____

S.v.p. alle maten aanduiden in mm. Uitsluitend effectieve situatiematen aangeven!

Aanvullende informatie:

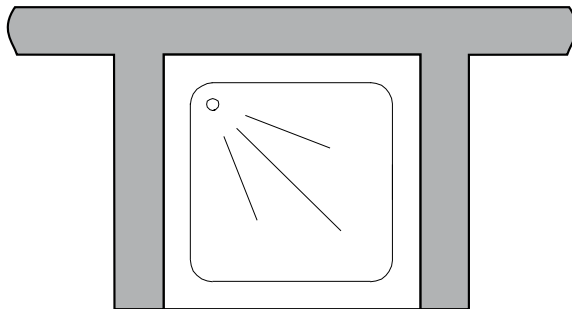

Douchebakmontage

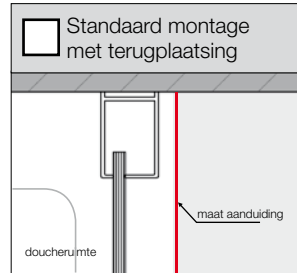

Vloermontage

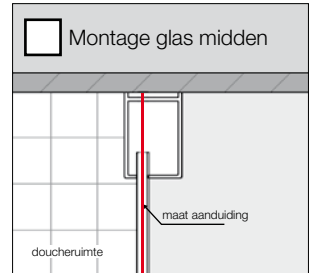

Andere positionering

Betreffende maataanduidingen die géén betrekking hebben op de glasmiddenpositie, dient dit maatblad tegelijkertijd met het bestelformulier op pagina 7 te worden ingediend bij Sealskin.

Hoogte van de douche
_____ mm

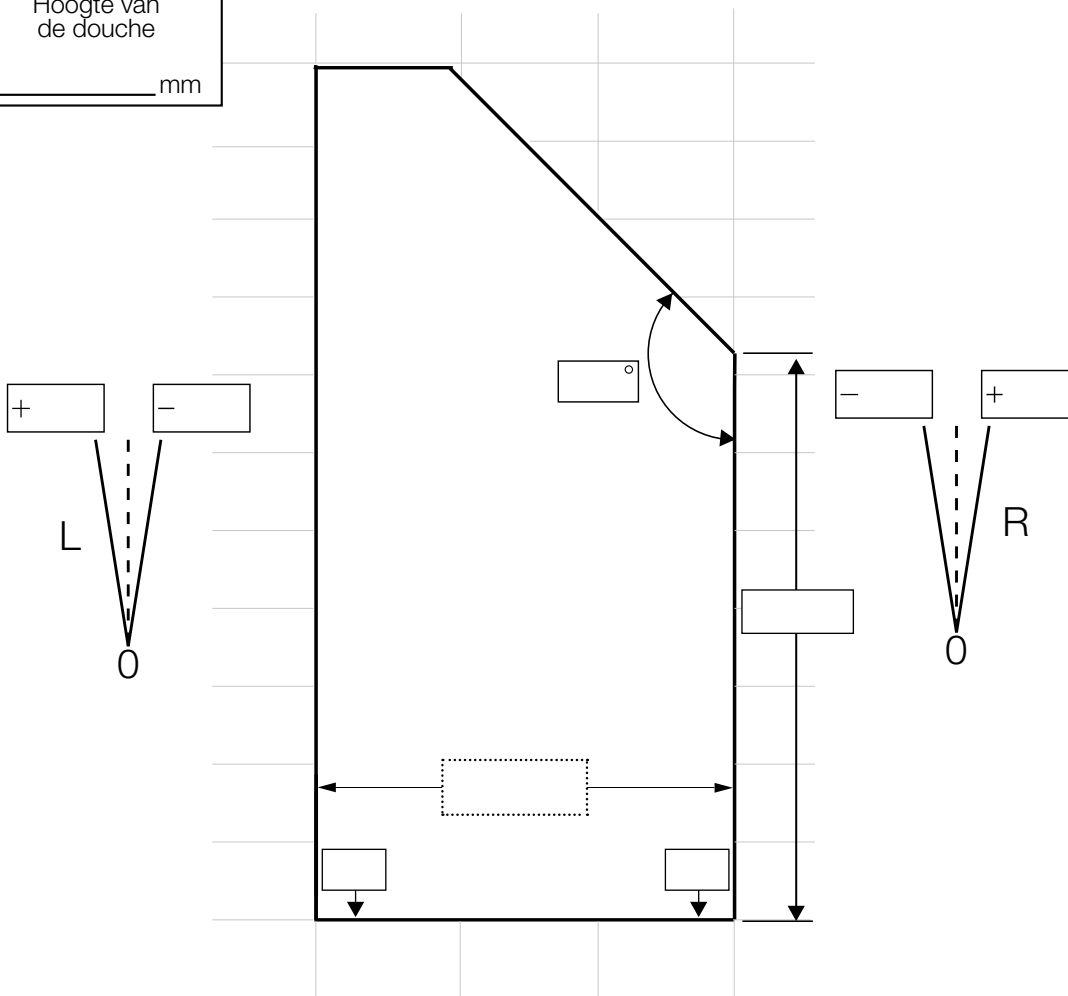

Debiteurnr.: _____ Naam consument.: _____

Contactpersoon m.b.t. deze bestelling: _____ Serie: _____

Bedrijf: _____ Model: _____

Plaats: _____ Glassoort: _____ Profielkleur: _____

Referentie: _____ Aanvullende informatie: _____

S.v.p. alle maten aanduiden in mm. Uitsluitend effectieve situatiematen aangeven!

Aanvullende informatie:

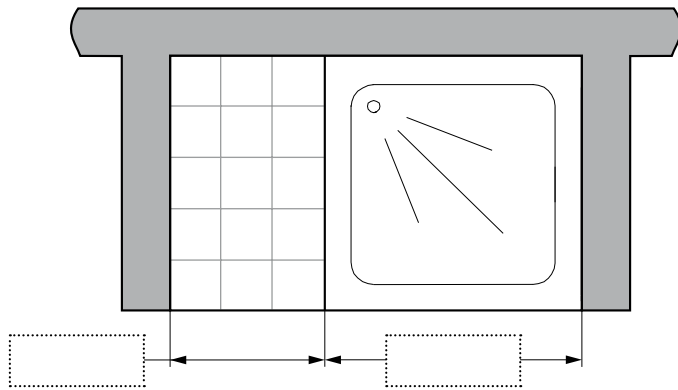

Douchebakmontage

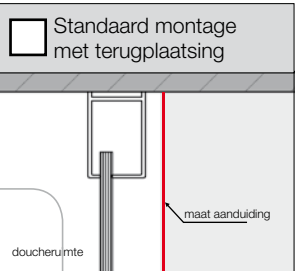

Vloermontage

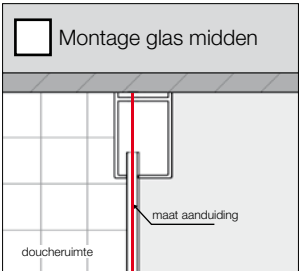

Andere positionering

Betreffende maataanduidingen die géén betrekking hebben op de glasmiddenpositie, dient dit maatblad tegelijkertijd met het bestelformulier op pagina 7 te worden ingediend bij Sealskin.

Hoogte van de douche
_____ mm

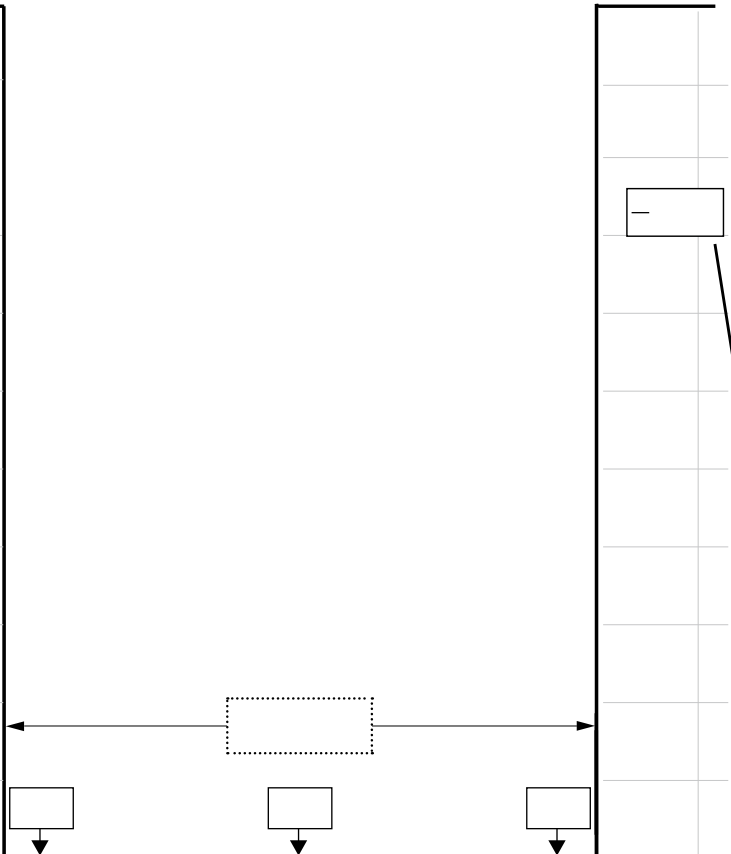
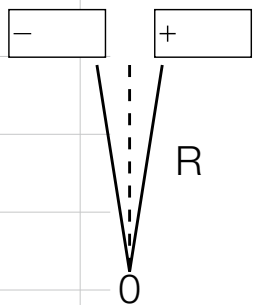
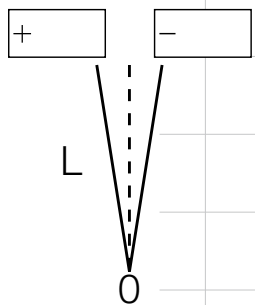

Debiteurnr.: _____ Naam consument.: _____

Contactpersoon m.b.t. deze bestelling: _____ Serie: _____

Bedrijf: _____ Model: _____

Plaats: _____ Glassoort: _____ Profielkleur: _____

Referentie: _____ Aanvullende informatie: _____

S.v.p. alle maten aanduiden in mm. Uitsluitend effectieve situatiematen aangeven!

Aanvullende informatie:

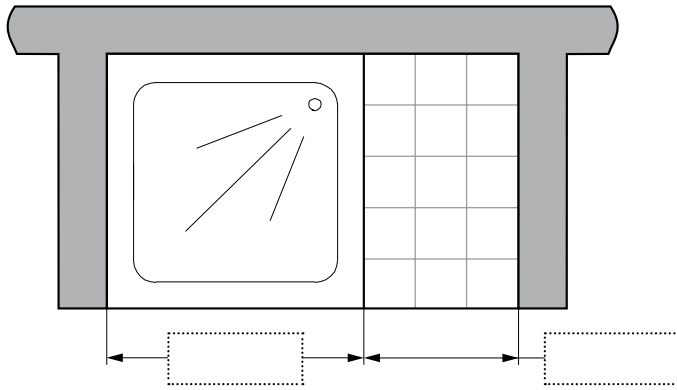

Douchebakmontage

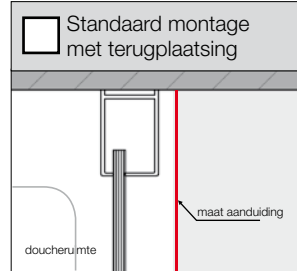

Vloermontage

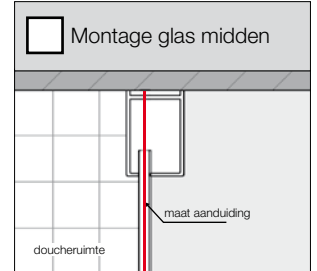

Andere positionering

Betreffende maataanduidingen die géén betrekking hebben op de glasmiddenpositie, dient dit maatblad tegelijkertijd met het bestelformulier op pagina 7 te worden ingediend bij Sealskin.

Hoogte van de douche
_____ mm

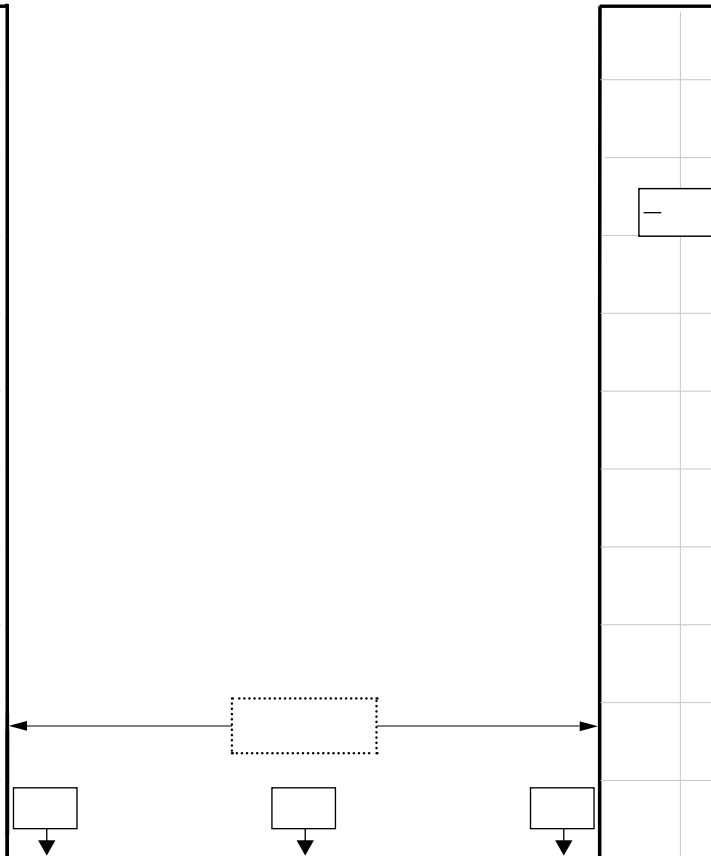
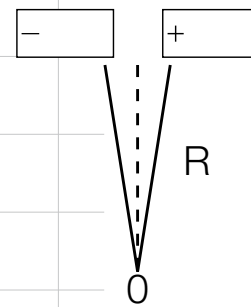
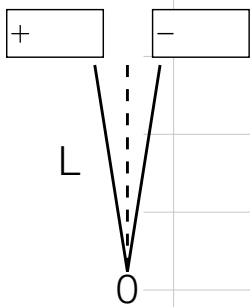

Debiteurnr.: _____ Naam consument.: _____

Contactpersoon m.b.t. deze bestelling: _____ Serie: _____

Bedrijf: _____ Model: _____

Plaats: _____ Glassoort: _____ Profielkleur: _____

Referentie: _____ Aanvullende informatie: _____

S.v.p. alle maten aanduiden in mm. Uitsluitend effectieve situatiematen aangeven!

Aanvullende informatie:

Douchebakmontage

Vloermontage

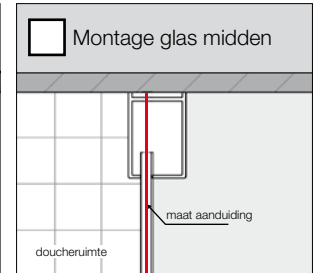
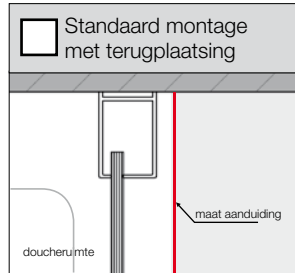

Andere positionering

Betreffende maataanduidingen die géén betrekking hebben op de glasmiddenpositie, dient dit maatblad tegelijkertijd met het bestelformulier op pagina 7 te worden ingediend bij Sealskin.

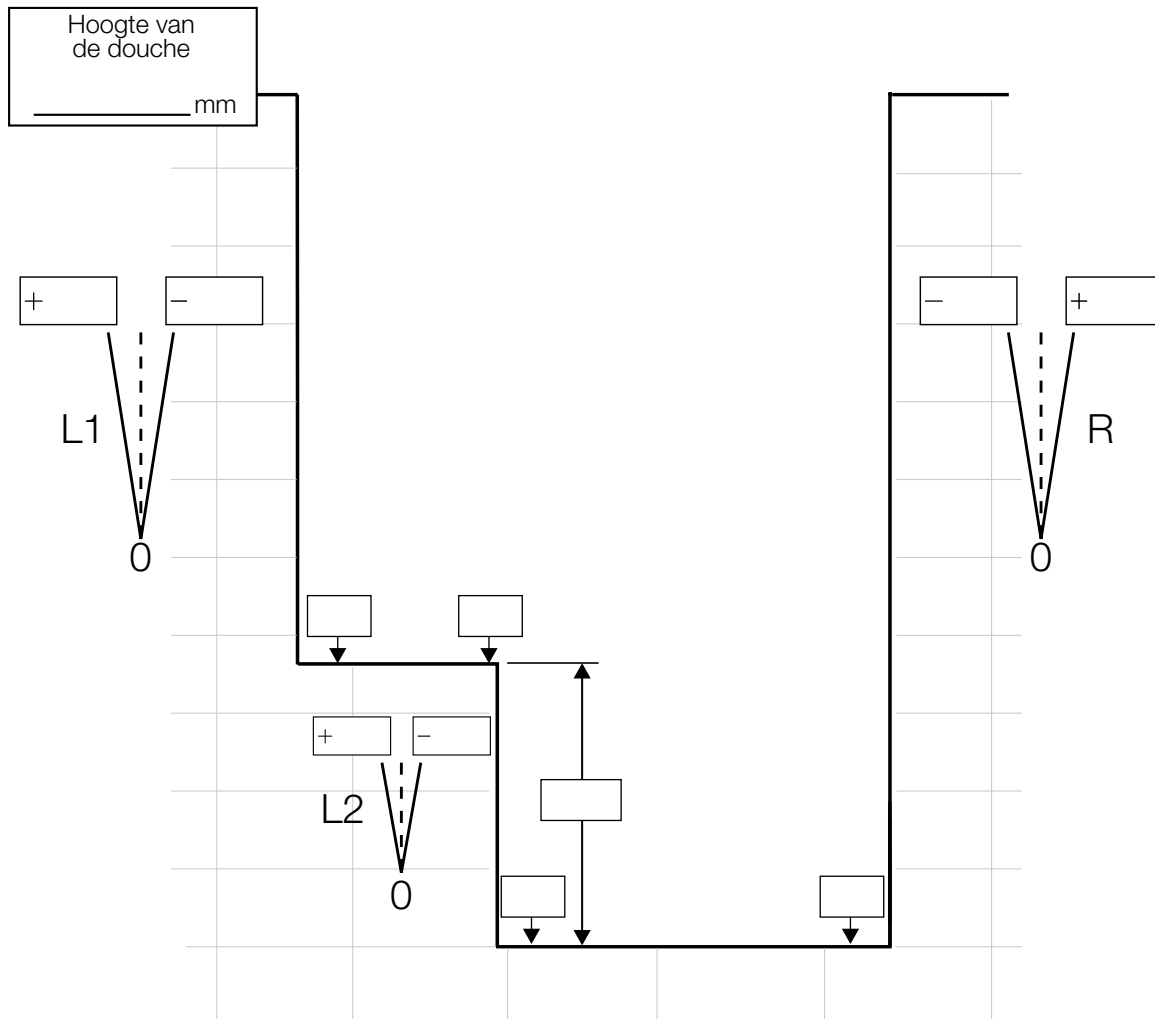
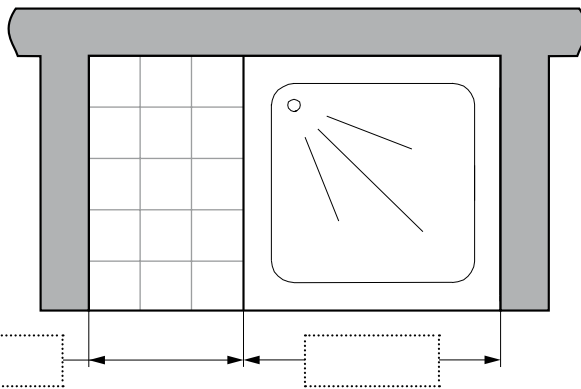

Debiteurnr.: _____ Naam consument.: _____

Contactpersoon m.b.t. deze bestelling: _____ Serie: _____

Bedrijf: _____ Model: _____

Plaats: _____ Glassoort: _____ Profielkleur: _____

Referentie: _____ Aanvullende informatie: _____

S.v.p. alle maten aanduiden in mm. Uitsluitend effectieve situatiematen aangeven!

Aanvullende informatie:

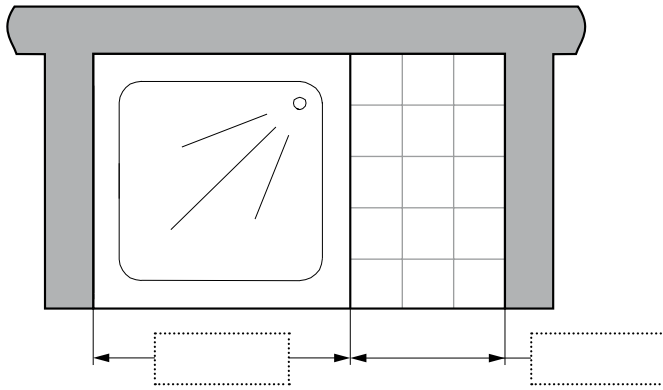

Douchebakmontage

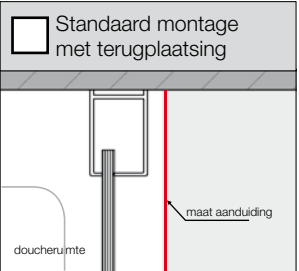

Vloermontage

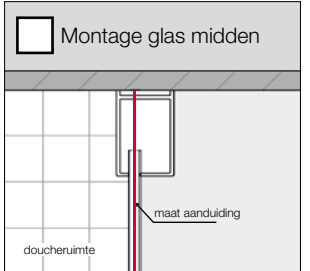

Andere positionering

Betreffende maataanduidingen die géén betrekking hebben op de glasmiddenpositie, dient dit maatblad tegelijkertijd met het bestelformulier op pagina 7 te worden ingediend bij Sealskin.

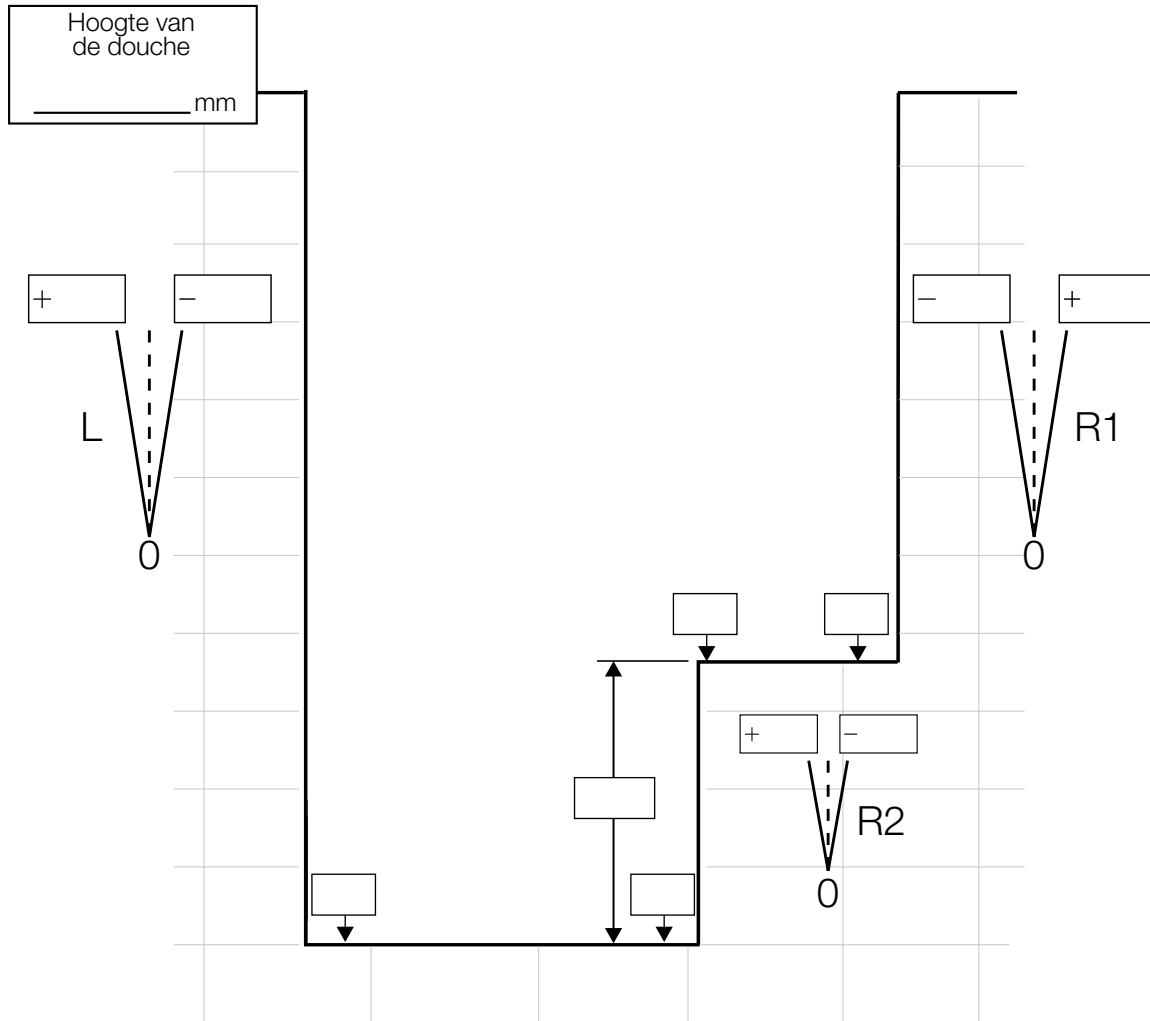

Debiteurnr.: _____ Naam consument.: _____

Contactpersoon m.b.t. deze bestelling: _____ Serie: _____

Bedrijf: _____ Model: _____

Plaats: _____ Glassoort: _____ Profielkleur: _____

Referentie: _____ Aanvullende informatie: _____

S.v.p. alle maten aanduiden in mm. Uitsluitend effectieve situatiematen aangeven!

Aanvullende informatie:

Douchebakmontage

Vloermontage

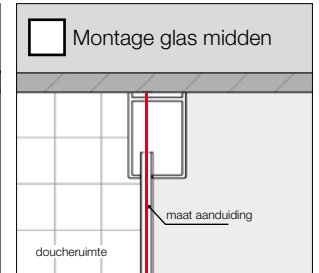
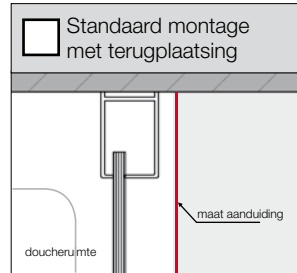

Andere positionering

Betreffende maataanduidingen die géén betrekking hebben op de glasmiddenpositie, dient dit maatblad tegelijkertijd met het bestelformulier op pagina 7 te worden ingediend bij Sealskin.

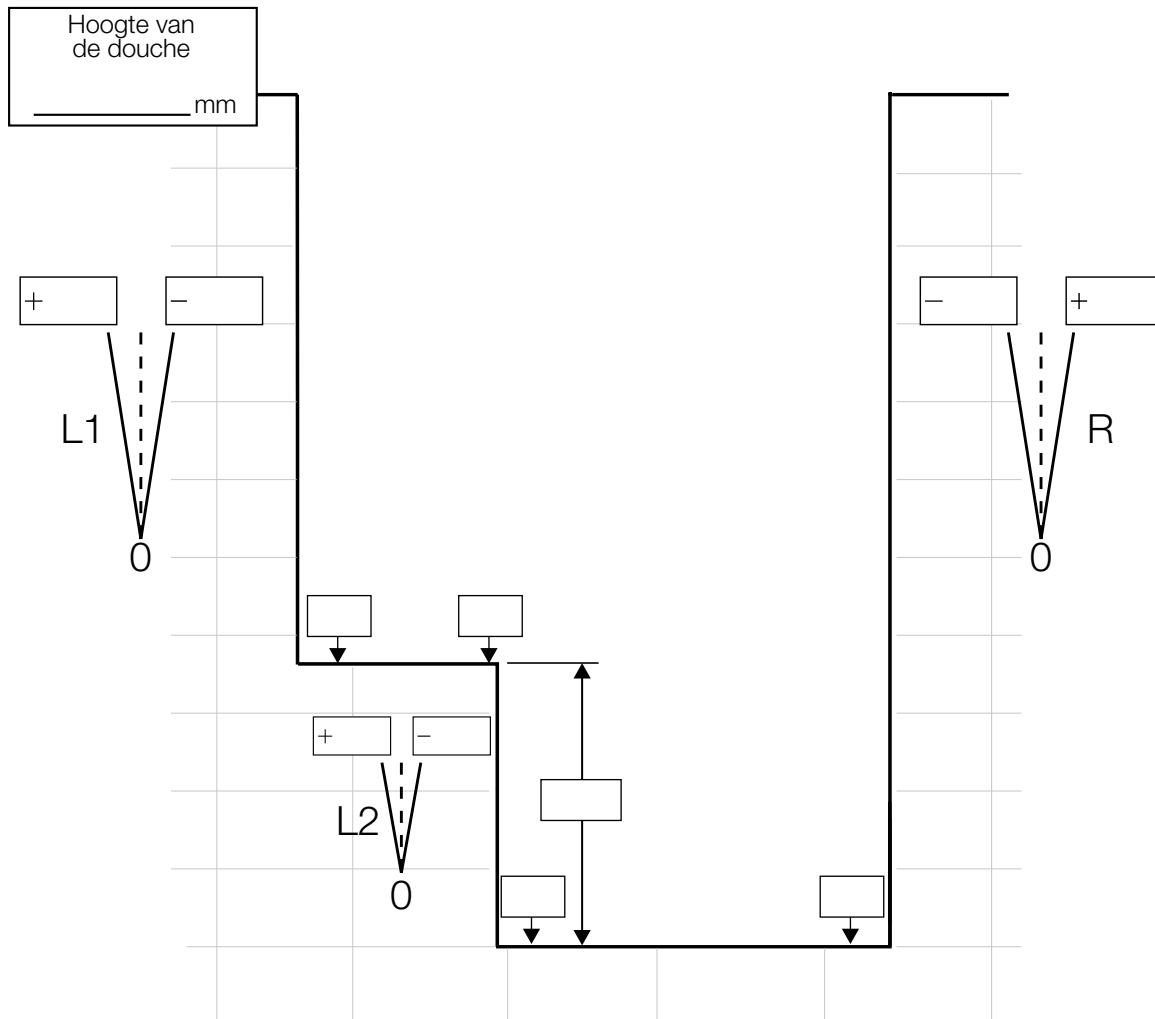
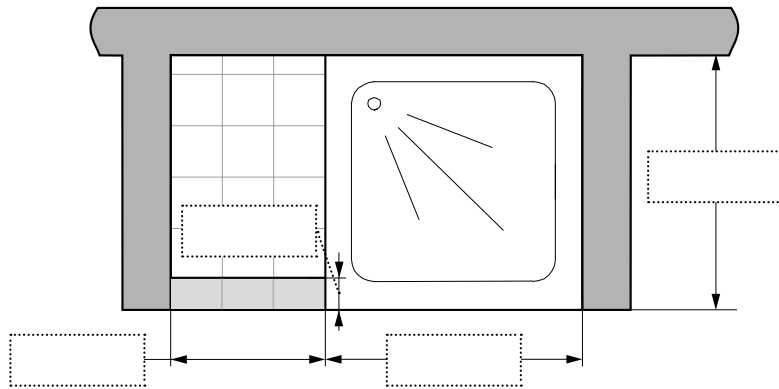

Debiteurnr.: _____ Naam consument.: _____

Contactpersoon m.b.t. deze bestelling: _____ Serie: _____

Bedrijf: _____ Model: _____

Plaats: _____ Glassoort: _____ Profielkleur: _____

Referentie: _____ Aanvullende informatie: _____

S.v.p. alle maten aanduiden in mm. Uitsluitend effectieve situatiematen aangeven!

Aanvullende informatie:

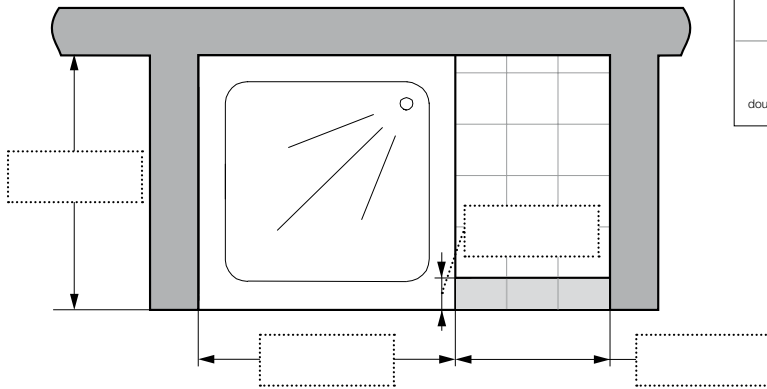

Douchebakmontage

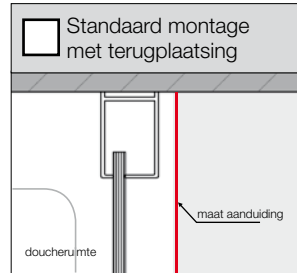

Vloermontage

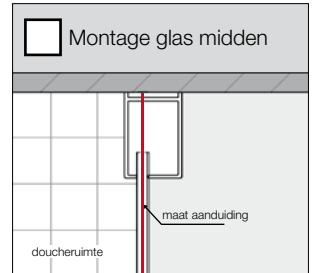

Andere positionering

Betreffende maataanduidingen die géén betrekking hebben op de glasmiddenpositie, dient dit maatblad tegelijkertijd met het bestelformulier op pagina 7 te worden ingediend bij Sealskin.

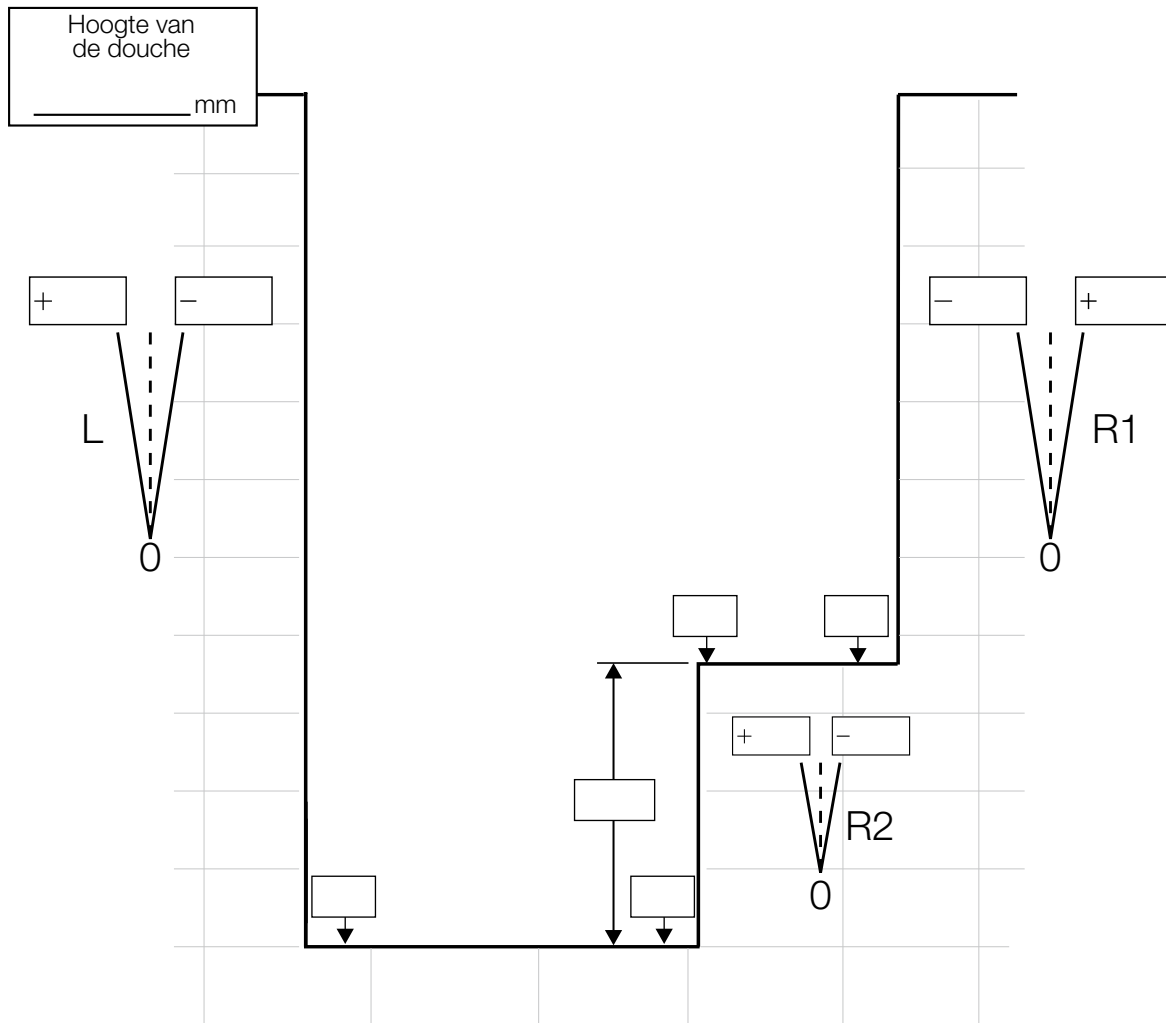

Debiteurnr.: _____ Naam consument.: _____

Contactpersoon m.b.t. deze bestelling: _____ Serie: _____

Bedrijf: _____ Model: _____

Plaats: _____ Glassoort: _____ Profielkleur: _____

Referentie: _____ Aanvullende informatie: _____

S.v.p. alle maten aanduiden in mm. Uitsluitend effectieve situatiematen aangeven!

Aanvullende informatie:

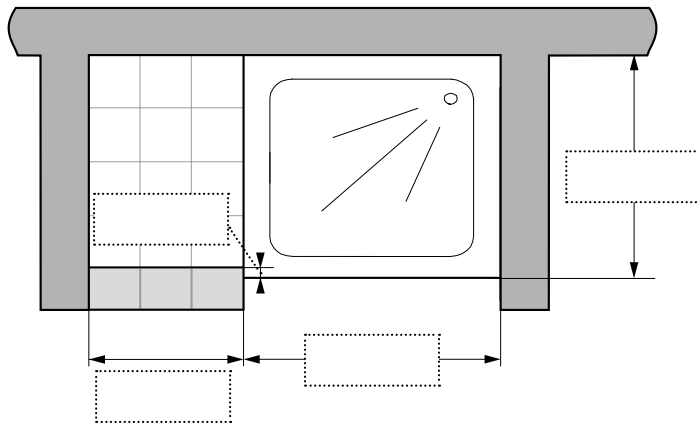

Douchebakmontage

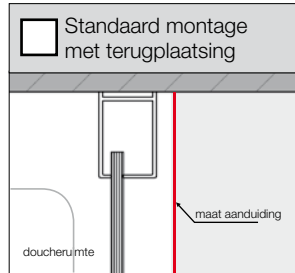

Vloermontage

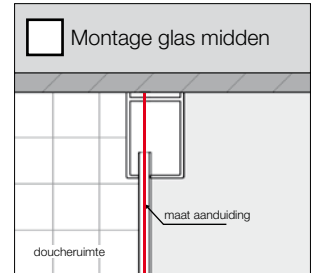

Andere positionering

Betreffende maataanduidingen die géén betrekking hebben op de glasmiddenpositie, dient dit maatblad tegelijkertijd met het bestelformulier op pagina 7 te worden ingediend bij Sealskin.

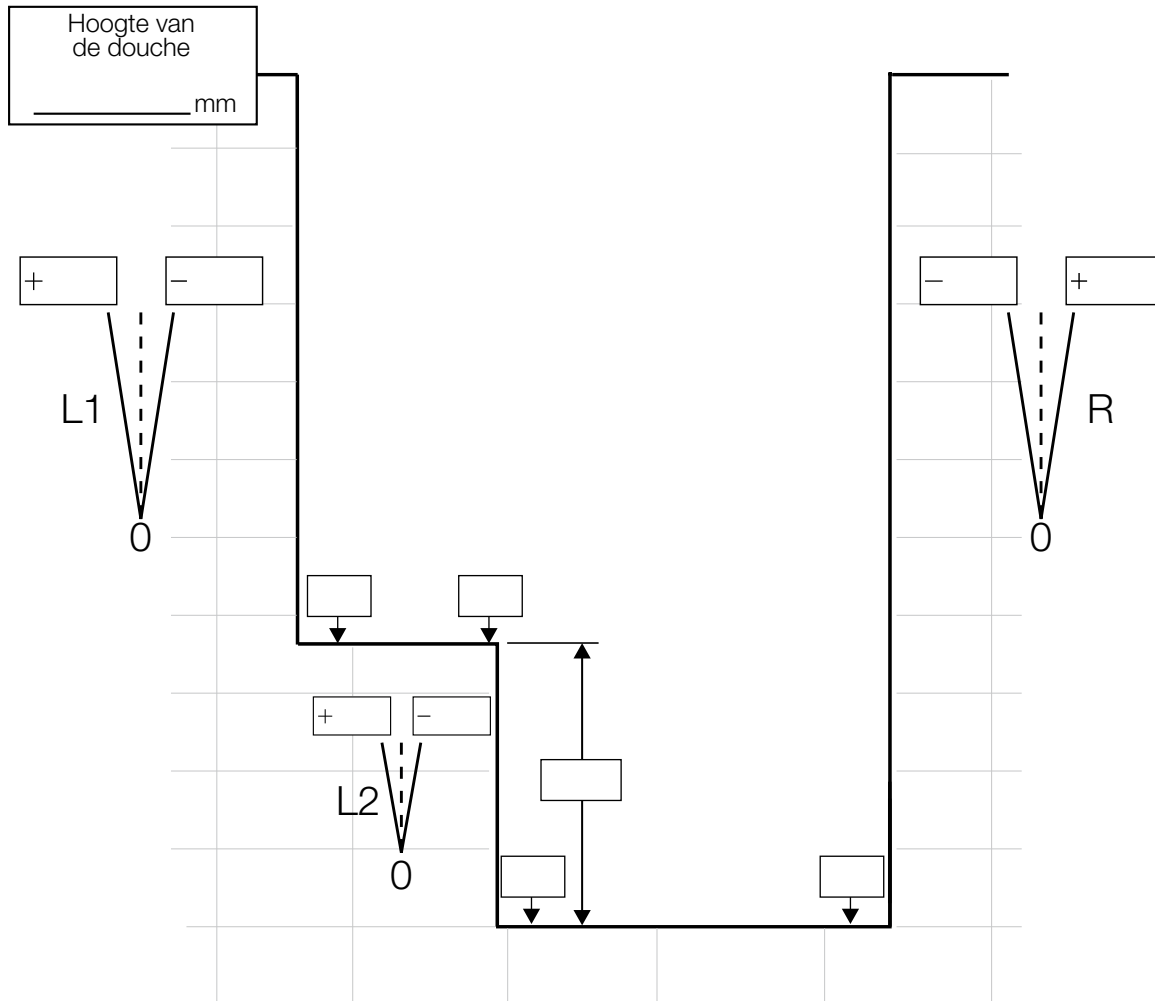

Debiteurnr.: _____ Naam consument.: _____

Contactpersoon m.b.t. deze bestelling: _____ Serie: _____

Bedrijf: _____ Model: _____

Plaats: _____ Glassoort: _____ Profielkleur: _____

Referentie: _____ Aanvullende informatie: _____

S.v.p. alle maten aanduiden in mm. Uitsluitend effectieve situatiematen aangeven!

Aanvullende informatie:

Douchebakmontage

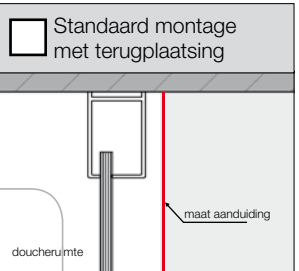

Vloermontage

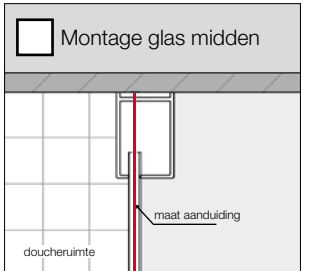

Andere positionering

Betreffende maataanduidingen die géén betrekking hebben op de glasmiddenpositie, dient dit maatblad tegelijkertijd met het bestelformulier op pagina 7 te worden ingediend bij Sealskin.

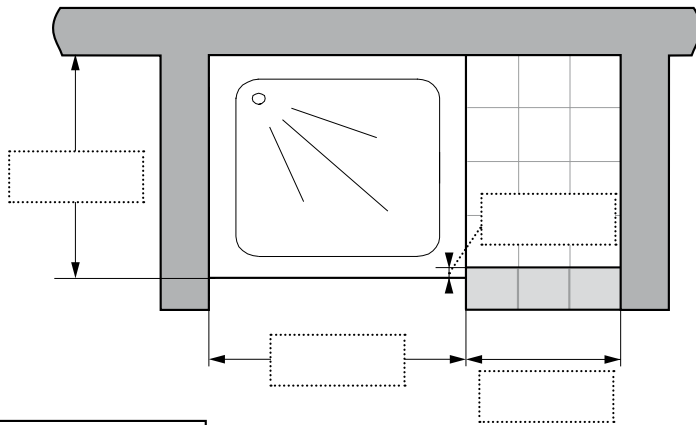

Hoogte van de douche
_____ mm

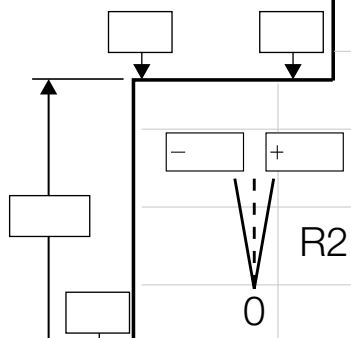
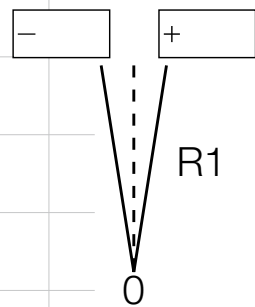
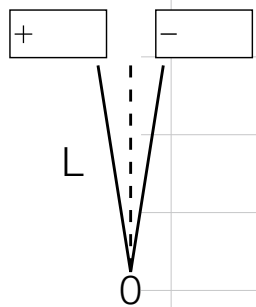

Debiteurnr.: _____ Naam consument.: _____

Contactpersoon m.b.t. deze bestelling: _____ Serie: _____

Bedrijf: _____ Model: _____

Plaats: _____ Glassoort: _____ Profielkleur: _____

Referentie: _____ Aanvullende informatie: _____

S.v.p. alle maten aanduiden in mm. Uitsluitend effectieve situatiematen aangeven!

Aanvullende informatie:

Douchebakmontage

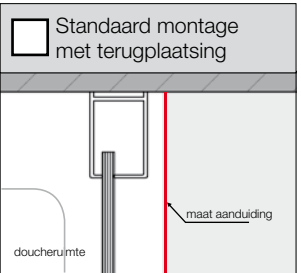

Vloermontage

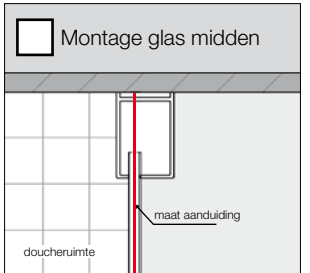

Andere positionering

Betreffende maataanduidingen die géén betrekking hebben op de glasmiddenpositie, dient dit maatblad tegelijkertijd met het bestelformulier op pagina 7 te worden ingediend bij Sealskin.

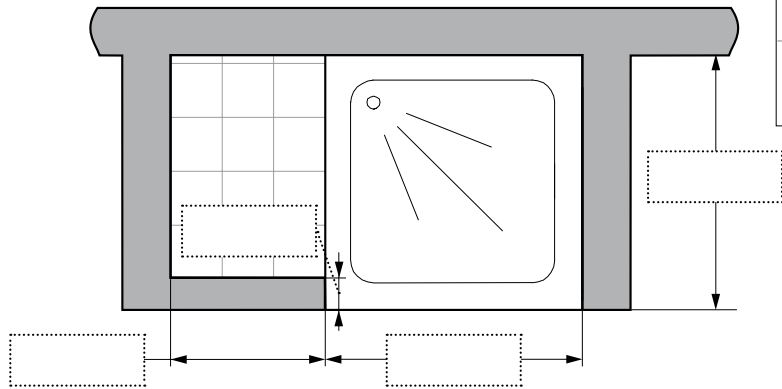

Hoogte van de douche
_____ mm

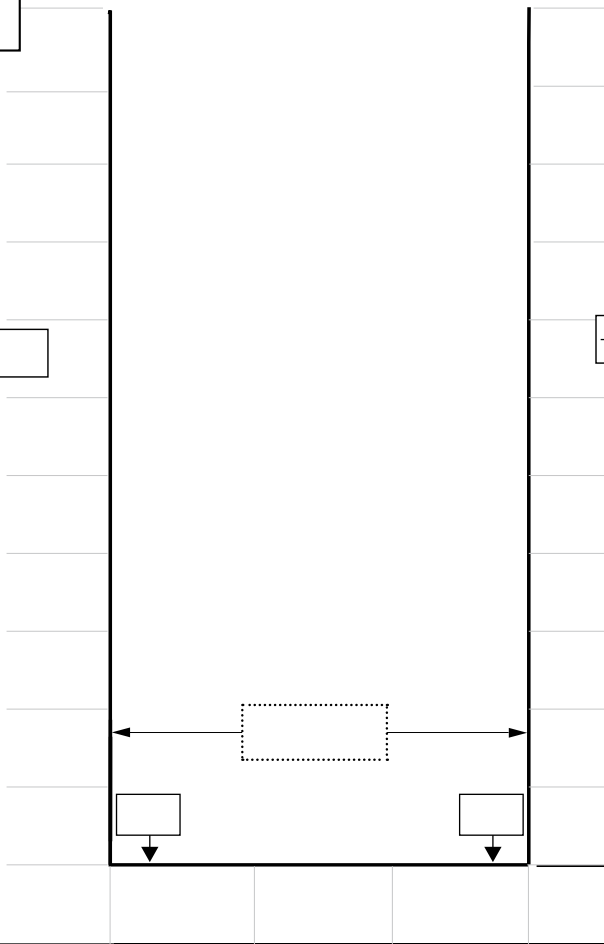
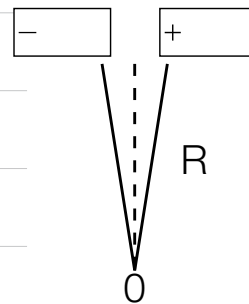
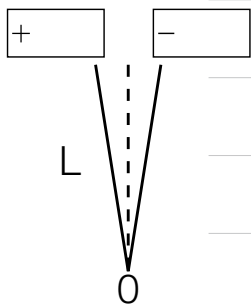

Debiteurnr.: _____ Naam consument.: _____

Contactpersoon m.b.t. deze bestelling: _____ Serie: _____

Bedrijf: _____ Model: _____

Plaats: _____ Glassoort: _____ Profielkleur: _____

Referentie: _____ Aanvullende informatie: _____

S.v.p. alle maten aanduiden in mm. Uitsluitend effectieve situatiematen aangeven!

Aanvullende informatie:

Douchebakmontage

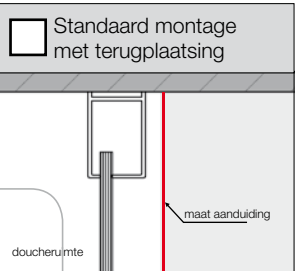

Vloermontage

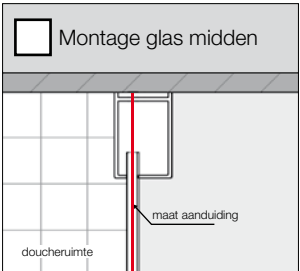

Andere positionering

Betreffende maataanduidingen die géén betrekking hebben op de glasmiddenpositie, dient dit maatblad tegelijkertijd met het bestelformulier op pagina 7 te worden ingediend bij Sealskin.

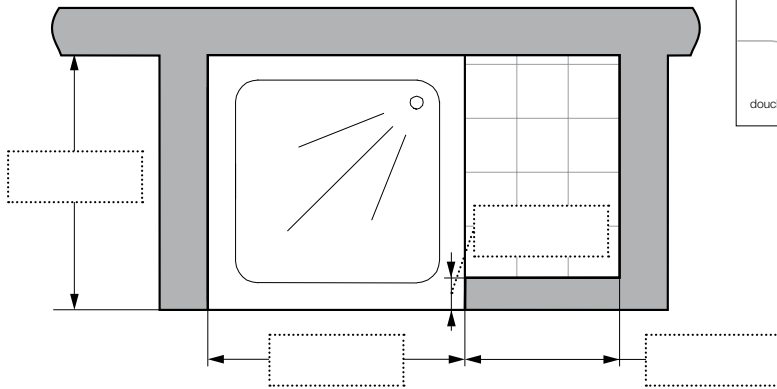

Hoogte van de douche
_____ mm

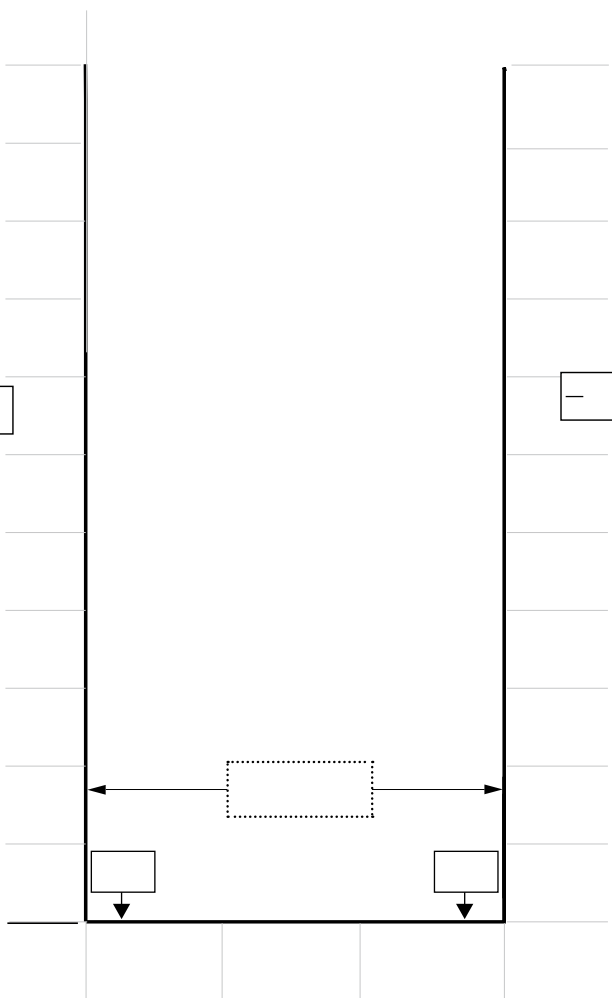
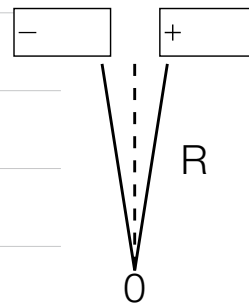
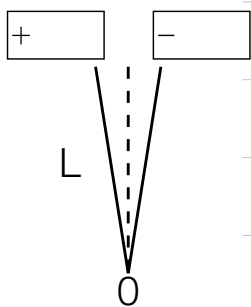

Debiteurnr.: _____ Naam consument.: _____

Contactpersoon m.b.t. deze bestelling: _____ Serie: _____

Bedrijf: _____ Model: _____

Plaats: _____ Glassoort: _____ Profielkleur: _____

Referentie: _____ Aanvullende informatie: _____

S.v.p. alle maten aanduiden in mm. Uitsluitend effectieve situatiematen aangeven!

Aanvullende informatie:

Douchebakmontage

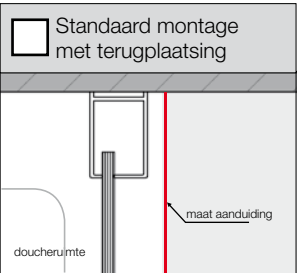

Vloermontage

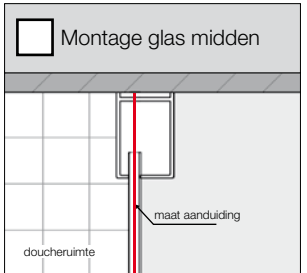

Andere positionering

Betreffende maataanduidingen die géén betrekking hebben op de glasmiddenspositie, dient dit maatblad tegelijkertijd met het bestelformulier op pagina 7 te worden ingediend bij Sealskin.

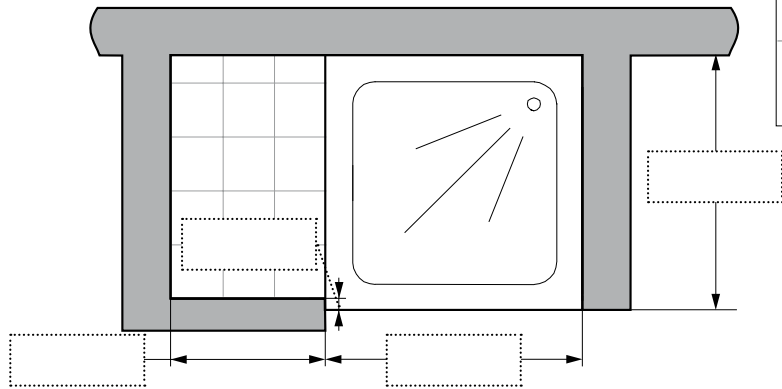

Hoogte van de douche
_____ mm

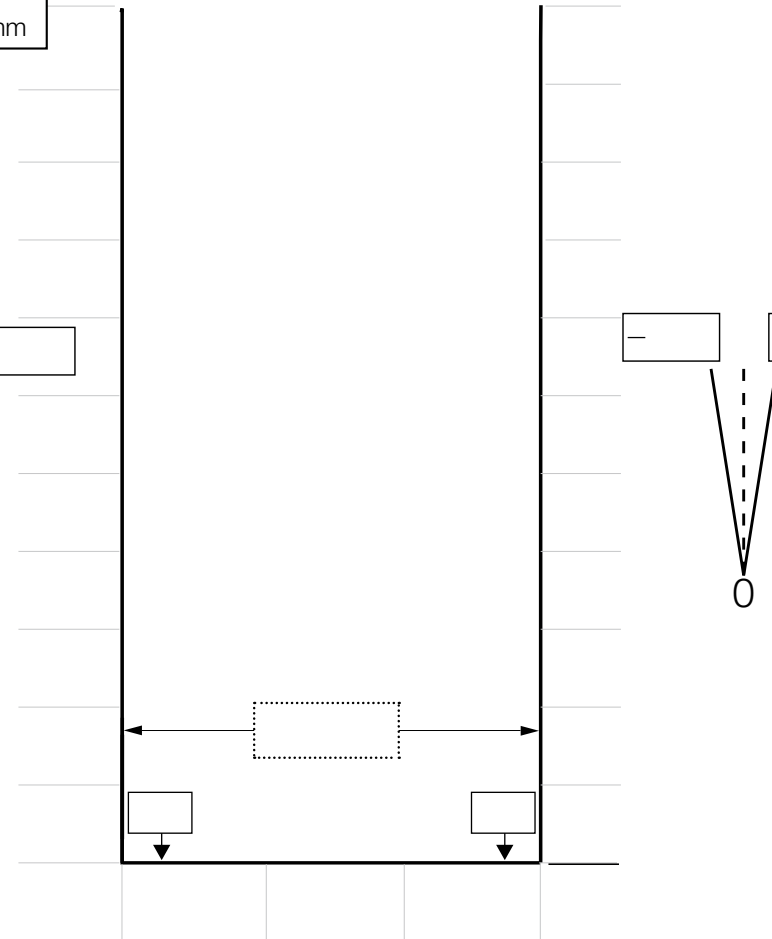
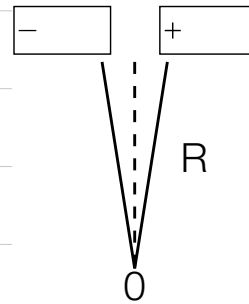
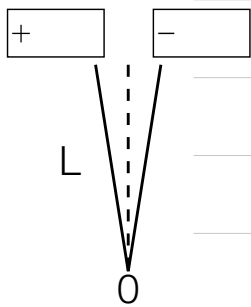

Debiteurnr.: _____ Naam consument.: _____

Contactpersoon m.b.t. deze bestelling: _____ Serie: _____

Bedrijf: _____ Model: _____

Plaats: _____ Glassoort: _____ Profielkleur: _____

Referentie: _____ Aanvullende informatie: _____

S.v.p. alle maten aanduiden in mm. Uitsluitend effectieve situatiematen aangeven!

Aanvullende informatie:

Douchebakmontage

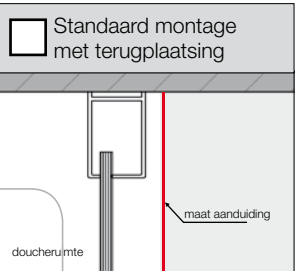

Vloermontage

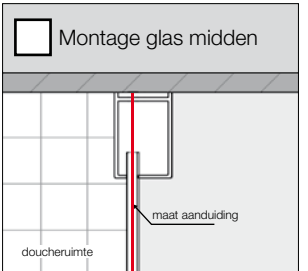

Andere positionering

Betreffende maataanduidingen die géén betrekking hebben op de glasmiddenpositie, dient dit maatblad tegelijkertijd met het bestelformulier op pagina 7 te worden ingediend bij Sealskin.

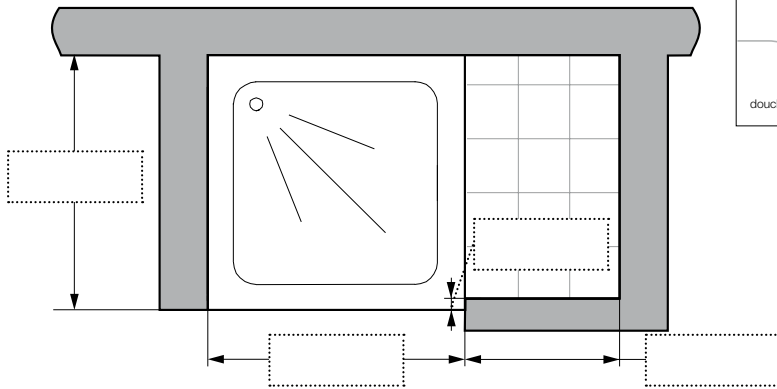

Hoogte van de douche
_____ mm

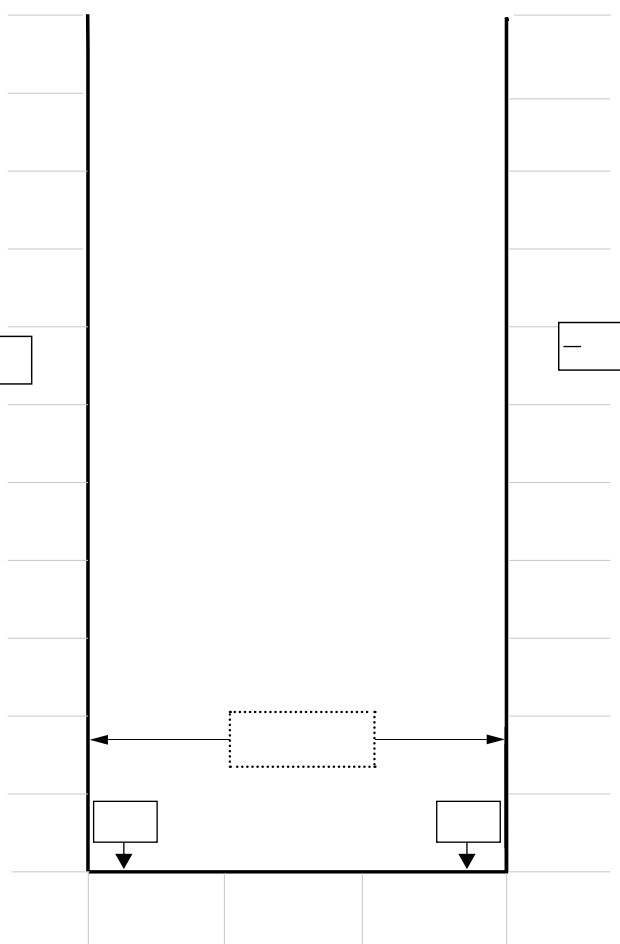
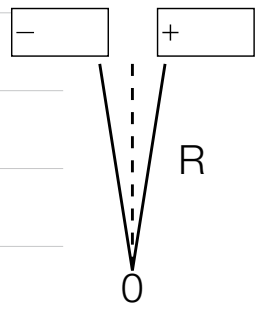
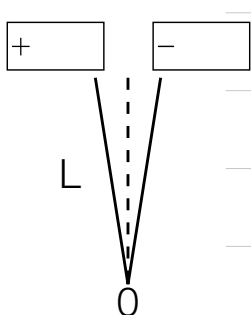

Debiteurnr.: _____ Naam consument.: _____

Contactpersoon m.b.t. deze bestelling: _____ Serie: _____

Bedrijf: _____ Model: _____

Plaats: _____ Glassoort: _____ Profielkleur: _____

Referentie: _____ Aanvullende informatie: _____

S.v.p. alle maten aanduiden in mm. Uitsluitend effectieve situatiematen aangeven!

Aanvullende informatie:

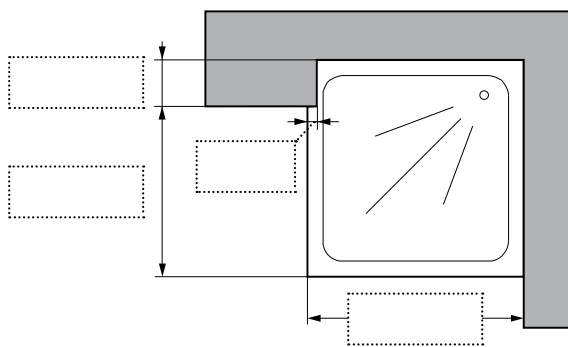

Douchebakmontage

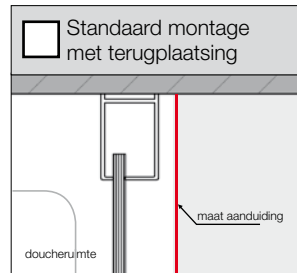

Vloermontage

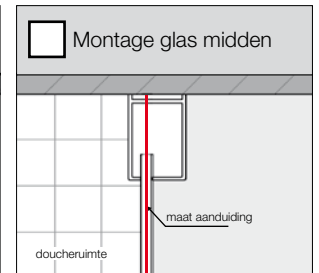

Andere positionering

Betreffende maataanduidingen die géén betrekking hebben op de glasmiddenpositie, dient dit maatblad tegelijkertijd met het bestelformulier op pagina 7 te worden ingediend bij Sealskin.

Hoogte van de douche
_____ mm

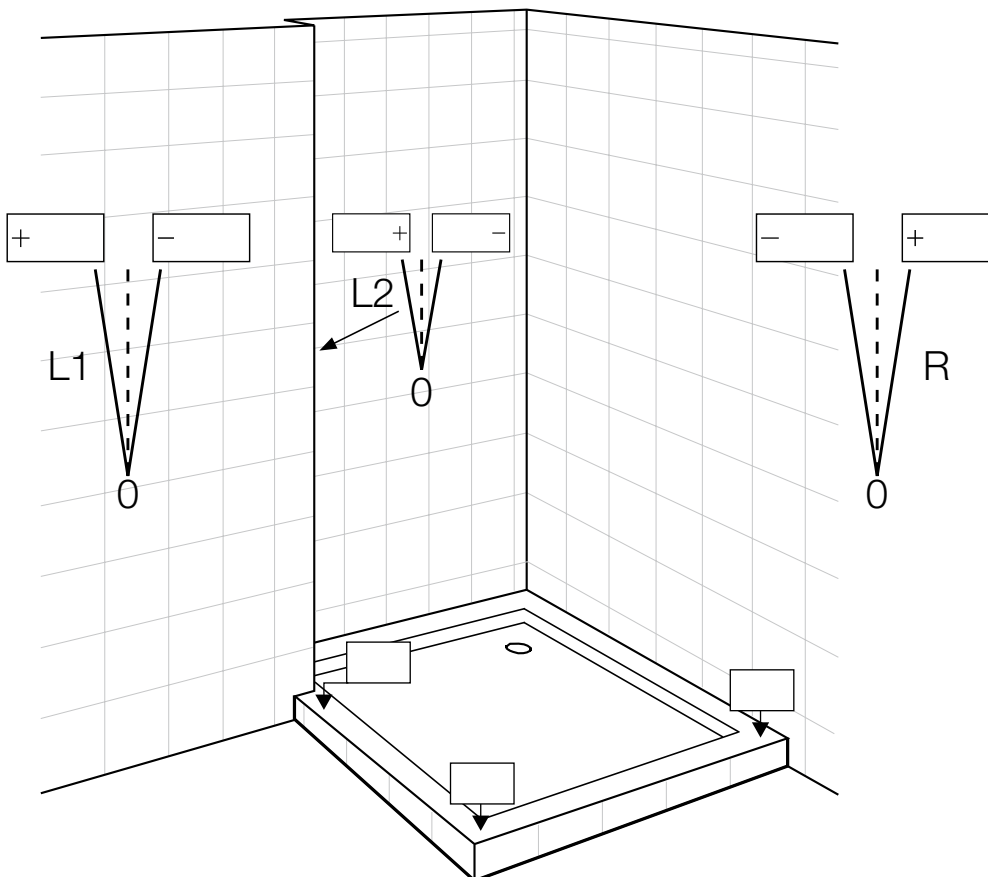

Debiteurnr.: _____ Naam consument.: _____

Contactpersoon m.b.t. deze bestelling: _____ Serie: _____

Bedrijf: _____ Model: _____

Plaats: _____ Glassoort: _____ Profielkleur: _____

Referentie: _____ Aanvullende informatie: _____

S.v.p. alle maten aanduiden in mm. Uitsluitend effectieve situatiematen aangeven!

Aanvullende informatie:

Douchebakmontage

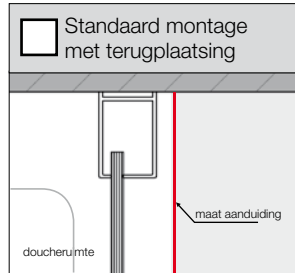

Vloermontage

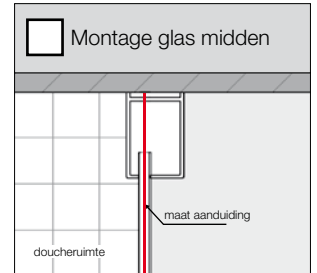

Andere positionering

Betreffende maataanduidingen die géén betrekking hebben op de glasmiddenpositie, dient dit maatblad tegelijkertijd met het bestelformulier op pagina 7 te worden ingediend bij Sealskin.

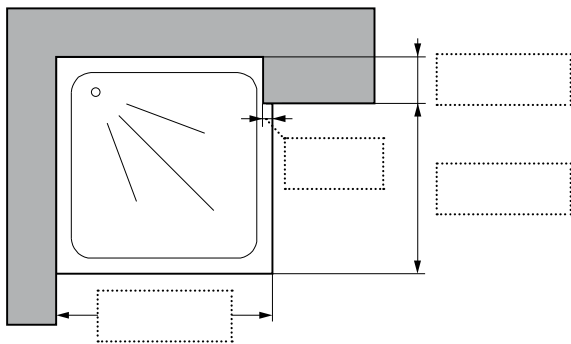

Hoogte van de douche
 _____ mm

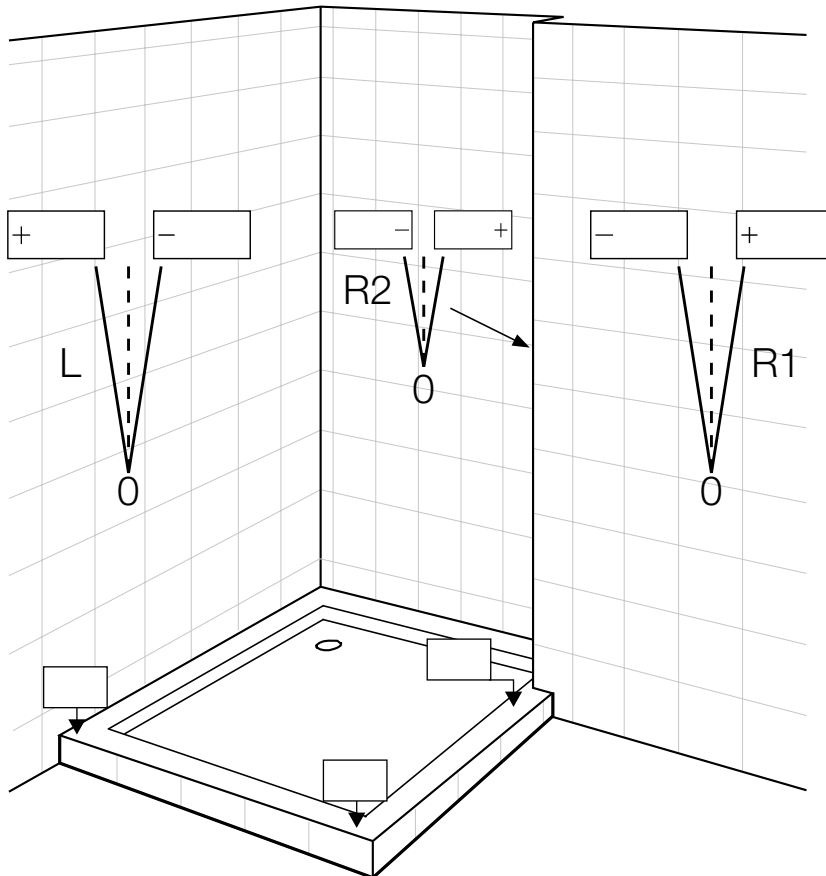

Debiteurnr.: _____ Naam consument.: _____

Contactpersoon m.b.t. deze bestelling: _____ Serie: _____

Bedrijf: _____ Model: _____

Plaats: _____ Glassoort: _____ Profielkleur: _____

Referentie: _____ Aanvullende informatie: _____

S.v.p. alle maten aanduiden in mm. Uitsluitend effectieve situatiematen aangeven!

Aanvullende informatie:

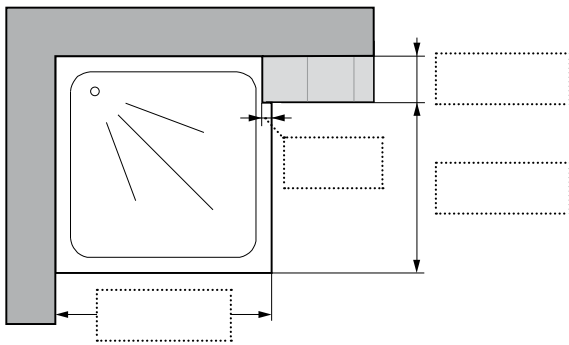

Douchebakmontage

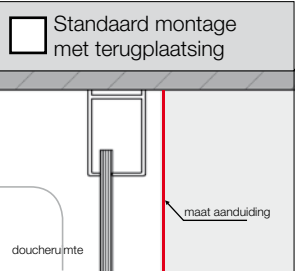

Vloermontage

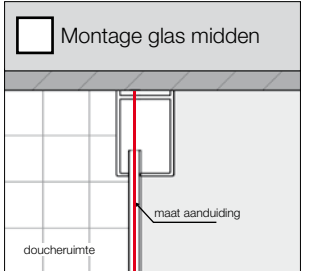

Andere positionering

Betreffende maataanduidingen die géén betrekking hebben op de glasmiddenpositie, dient dit maatblad tegelijkertijd met het bestelformulier op pagina 7 te worden ingediend bij Sealskin.

Hoogte van de douche
 _____ mm

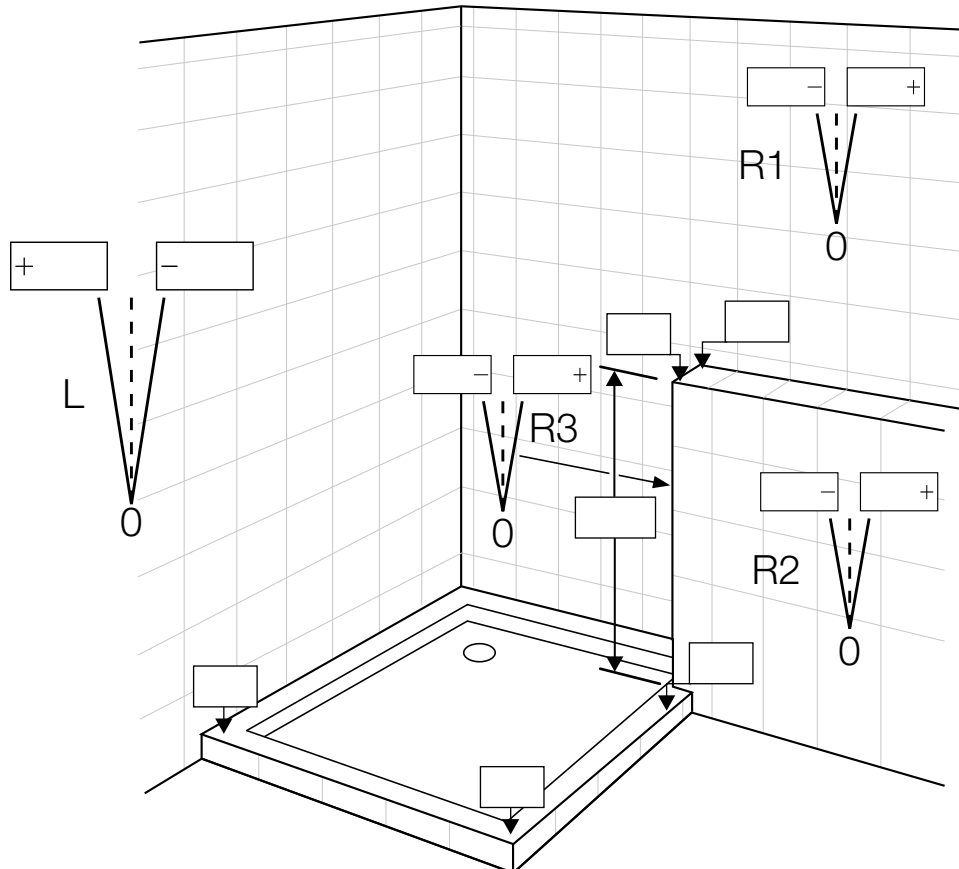

Debiteurnr.: _____ Naam consument.: _____

Contactpersoon m.b.t. deze bestelling: _____ Serie: _____

Bedrijf: _____ Model: _____

Plaats: _____ Glassoort: _____ Profielkleur: _____

Referentie: _____ Aanvullende informatie: _____

S.v.p. alle maten aanduiden in mm. Uitsluitend effectieve situatiematen aangeven!

Aanvullende informatie:

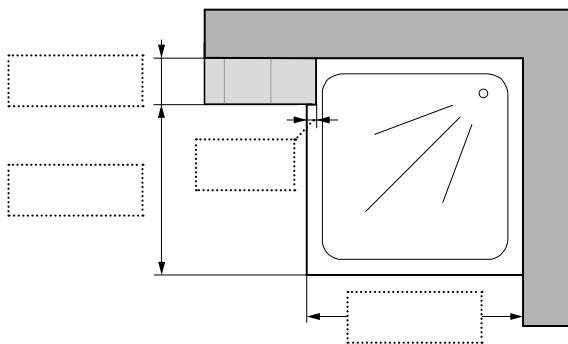

Douchebakmontage

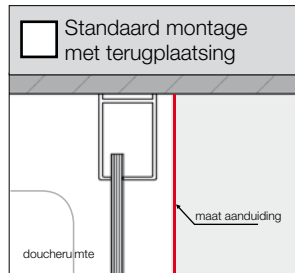

Vloermontage

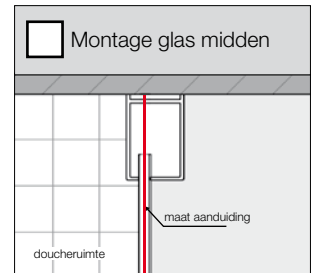

Andere positionering

Betreffende maataanduidingen die géén betrekking hebben op de glasmiddenpositie, dient dit maatblad tegelijkertijd met het bestelformulier op pagina 7 te worden ingediend bij Sealskin.

Hoogte van de douche
 _____ mm

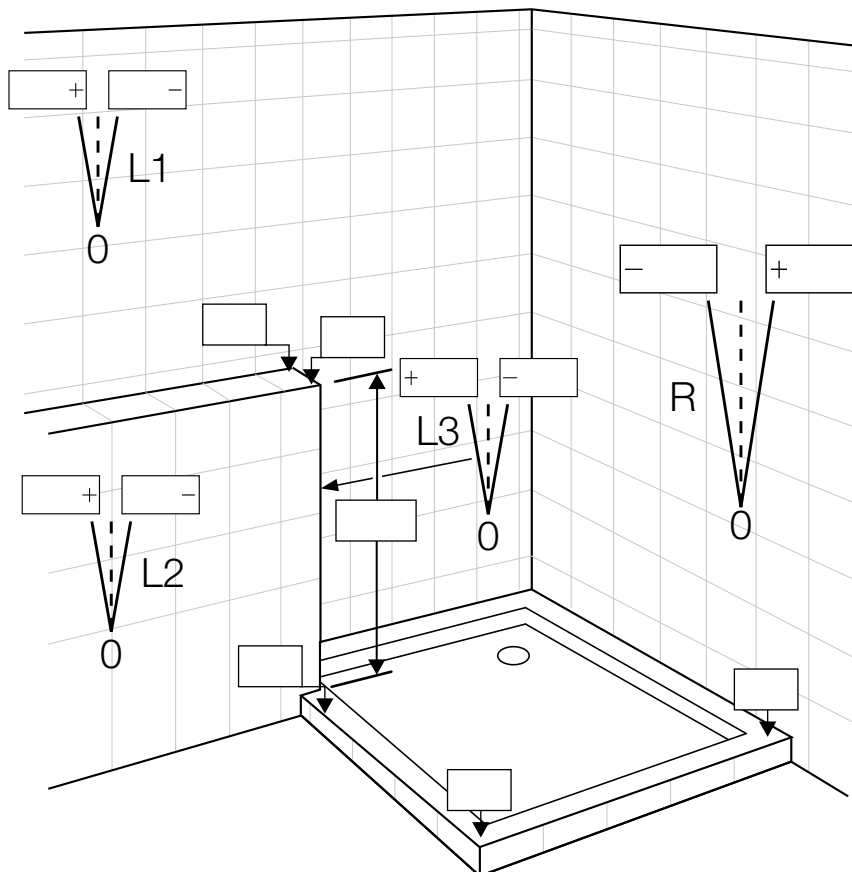

Debiteurnr.: _____ Naam consument.: _____

Contactpersoon m.b.t. deze bestelling: _____ Serie: _____

Bedrijf: _____ Model: _____

Plaats: _____ Glassoort: _____ Profielkleur: _____

Referentie: _____ Aanvullende informatie: _____

S.v.p. alle maten aanduiden in mm. Uitsluitend effectieve situatiematen aangeven!

Aanvullende informatie:

Douchebakmontage

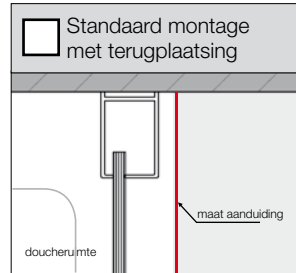

Vloermontage

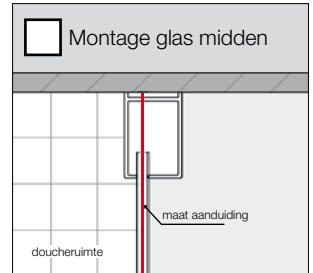

Andere positionering

Betreffende maataanduidingen die géén betrekking hebben op de glasmiddenspositie, dient dit maatblad tegelijkertijd met het bestelformulier op pagina 7 te worden ingediend bij Sealskin.

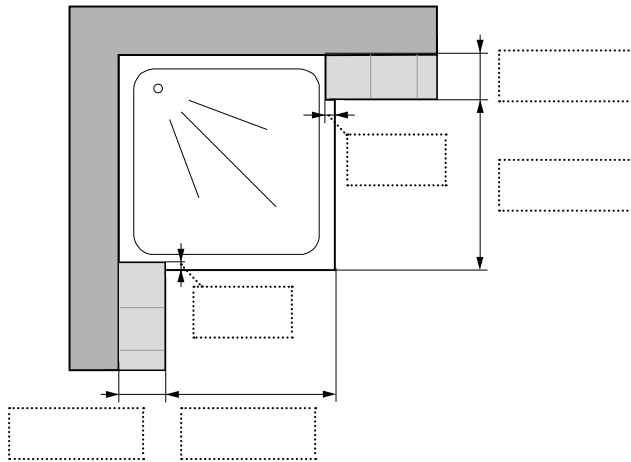

Hoogte van de douche
 _____ mm

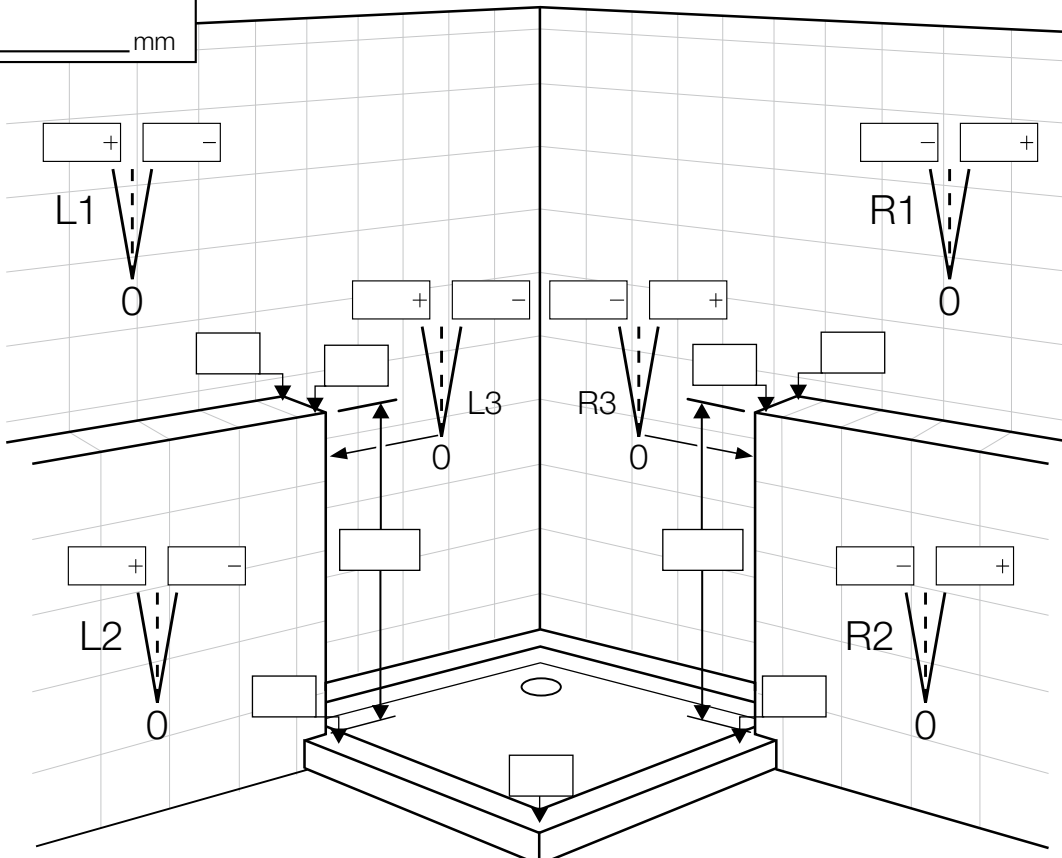

Debiteurnr.: _____ Naam consument.: _____

Contactpersoon m.b.t. deze bestelling: _____ Serie: _____

Bedrijf: _____ Model: _____

Plaats: _____ Glassoort: _____ Profielkleur: _____

Referentie: _____ Aanvullende informatie: _____

S.v.p. alle maten aanduiden in mm. Uitsluitend effectieve situatiematen aangeven!

Aanvullende informatie:

Douchebakmontage

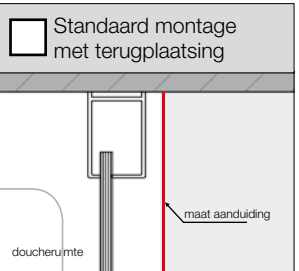

Vloermontage

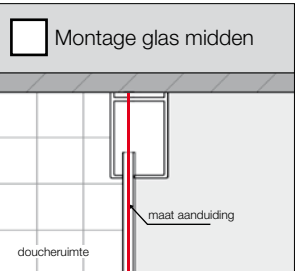

Andere positionering

Betreffende maataanduidingen die géén betrekking hebben op de glasmiddenpositie, dient dit maatblad tegelijkertijd met het bestelformulier op pagina 7 te worden ingediend bij Sealskin.

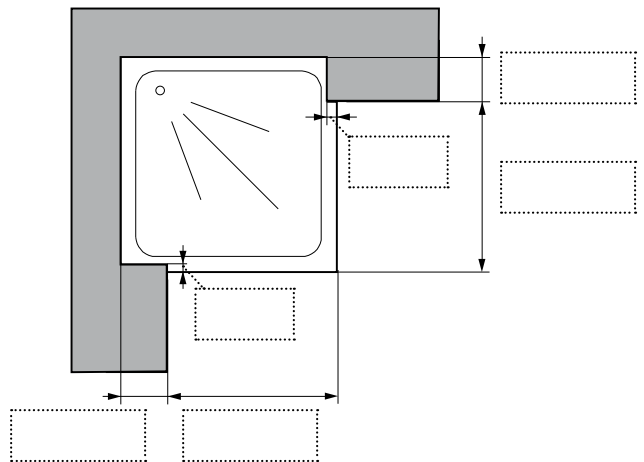

Hoogte van de douche
_____ mm

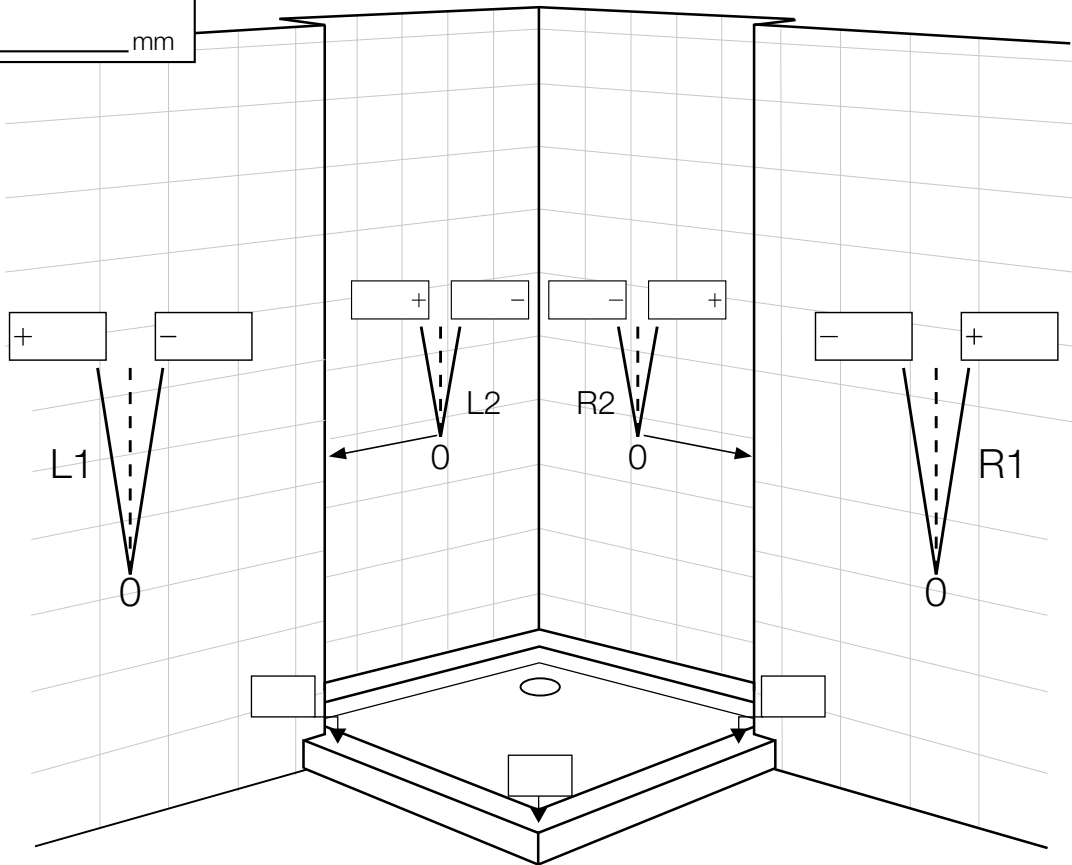

Debiteurnr.: _____ Naam consument.: _____

Contactpersoon m.b.t. deze bestelling: _____ Serie: _____

Bedrijf: _____ Model: _____

Plaats: _____ Glassoort: _____ Profielkleur: _____

Referentie: _____ Aanvullende informatie: _____

S.v.p. alle maten aanduiden in mm. Uitsluitend effectieve situatiematen aangeven!

Aanvullende informatie:

Douchebakmontage

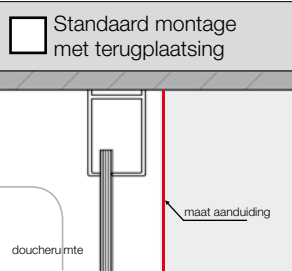

Vloermontage

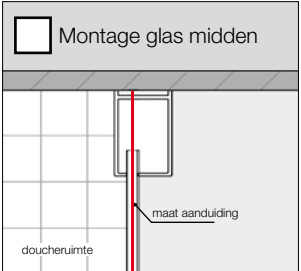

Andere positionering

Betreffende maataanduidingen die géén betrekking hebben op de glasmiddenspositie, dient dit maatblad tegelijkertijd met het bestelformulier op pagina 7 te worden ingediend bij Sealskin.

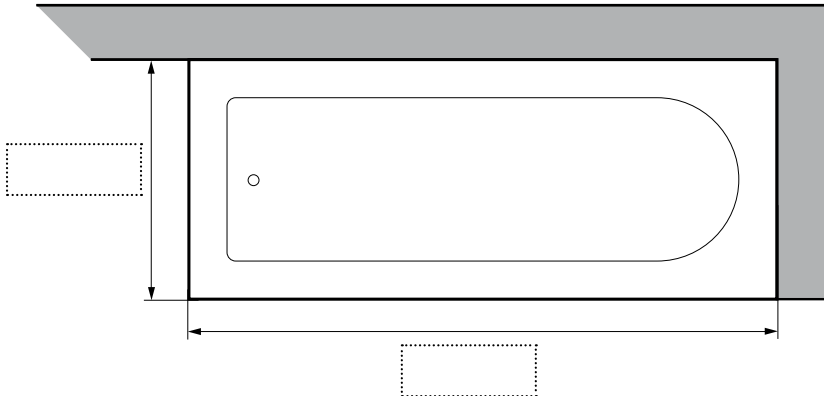

Hoogte van de douche
 _____ mm

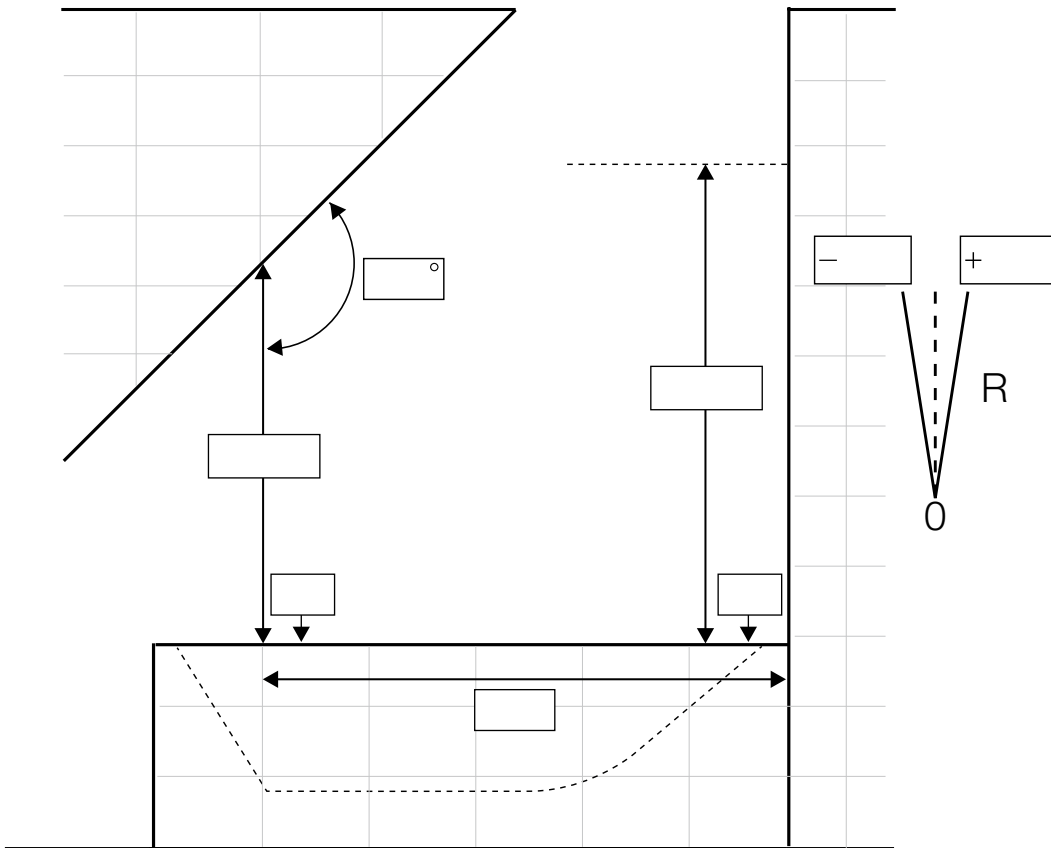

Debiteurnr.: _____ Naam consument.: _____

Contactpersoon m.b.t. deze bestelling: _____ Serie: _____

Bedrijf: _____ Model: _____

Plaats: _____ Glassoort: _____ Profielkleur: _____

Referentie: _____ Aanvullende informatie: _____

S.v.p. alle maten aanduiden in mm. Uitsluitend effectieve situatiematen aangeven!

Aanvullende informatie:

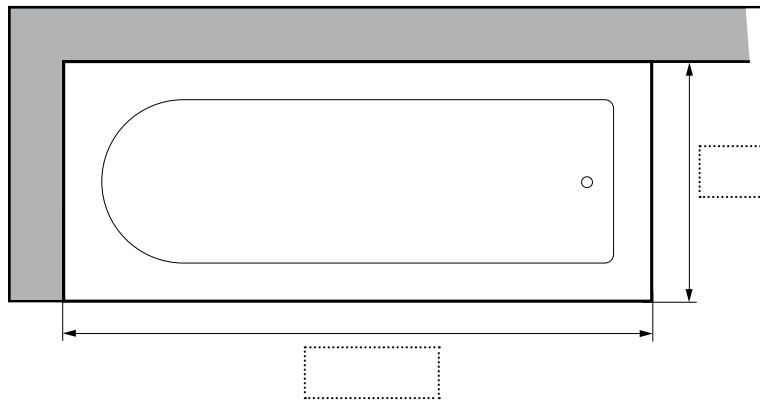

Hoogte van de douche
 _____ mm

Douchebakmontage

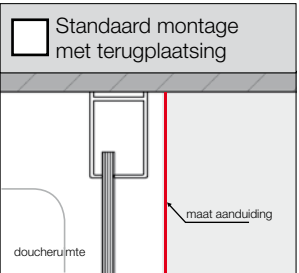

Vloermontage

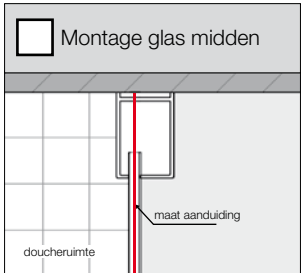

Andere positionering

Betreffende maataanduidingen die géén betrekking hebben op de glasmiddenspositie, dient dit maatblad tegelijkertijd met het bestelformulier op pagina 7 te worden ingediend bij Sealskin.

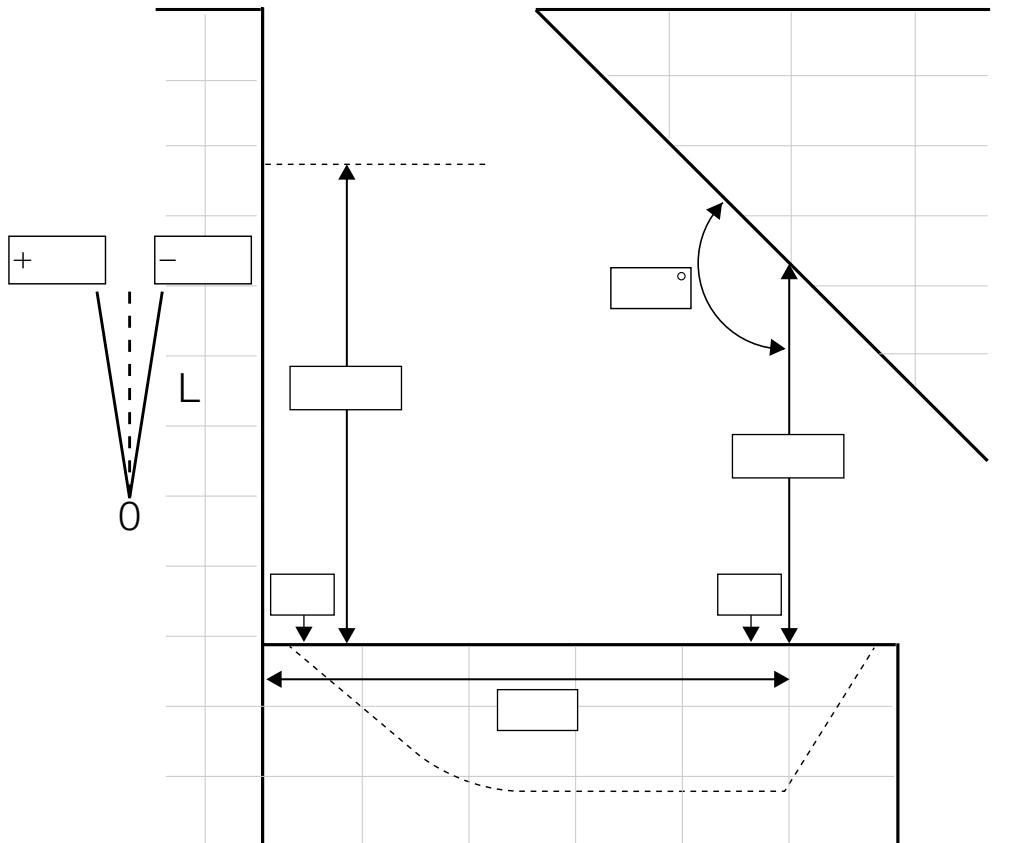

Debiteurnr.: _____ Naam consument.: _____

Contactpersoon m.b.t. deze bestelling: _____ Serie: _____

Bedrijf: _____ Model: _____

Plaats: _____ Glassoort: _____ Profielkleur: _____

Referentie: _____ Aanvullende informatie: _____

S.v.p. alle maten aanduiden in mm. Uitsluitend effectieve situatiematen aangeven!

Aanvullende informatie:

Douchebakmontage

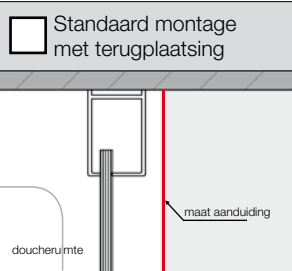

Vloermontage

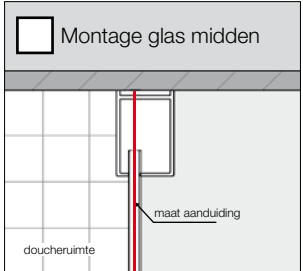

Andere positionering

Betreffende maataanduidingen die géén betrekking hebben op de glasmiddenpositie, dient dit maatblad tegelijkertijd met het bestelformulier op pagina 7 te worden ingediend bij Sealskin.

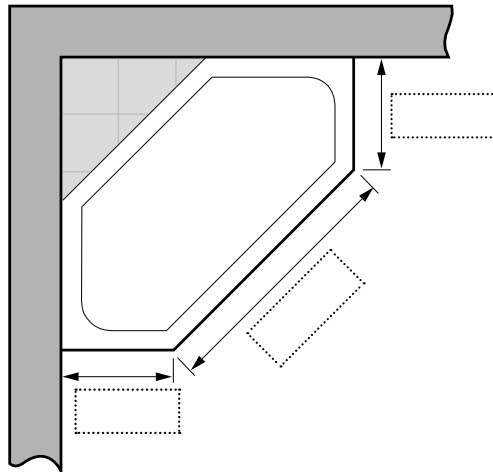

Hoogte van de douche
_____ mm

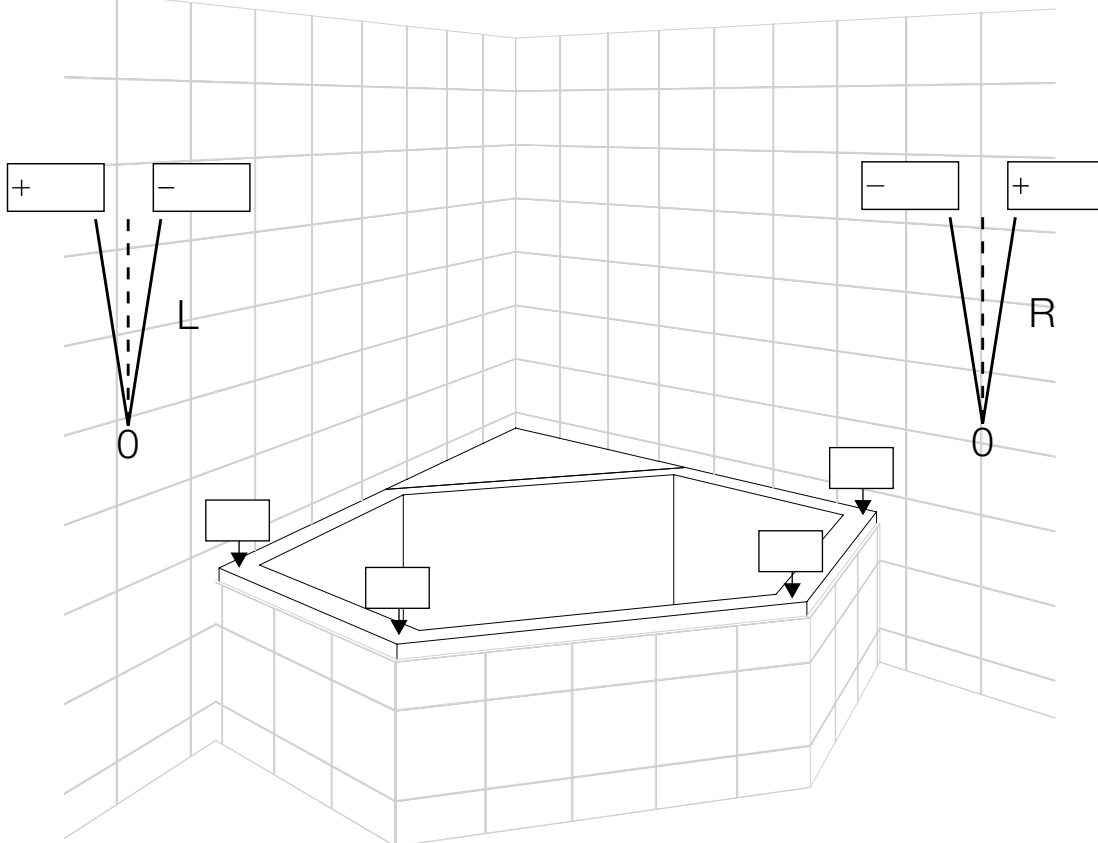

Debiteurnr.: _____ Naam consument.: _____

Contactpersoon m.b.t. deze bestelling: _____ Serie: _____

Bedrijf: _____ Model: _____

Plaats: _____ Glassoort: _____ Profielkleur: _____

Referentie: _____ Aanvullende informatie: _____

S.v.p. alle maten aanduiden in mm. Uitsluitend effectieve situatiematen aangeven!

Aanvullende informatie:

Douchebakmontage

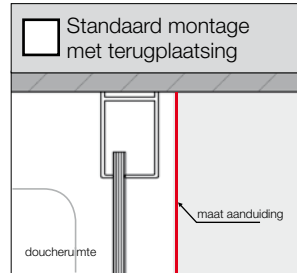

Vloermontage

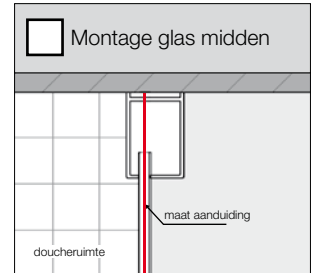

Andere positionering

Betreffende maataanduidingen die géén betrekking hebben op de glasmiddenspositie, dient dit maatblad tegelijkertijd met het bestelformulier op pagina 7 te worden ingediend bij Sealskin.

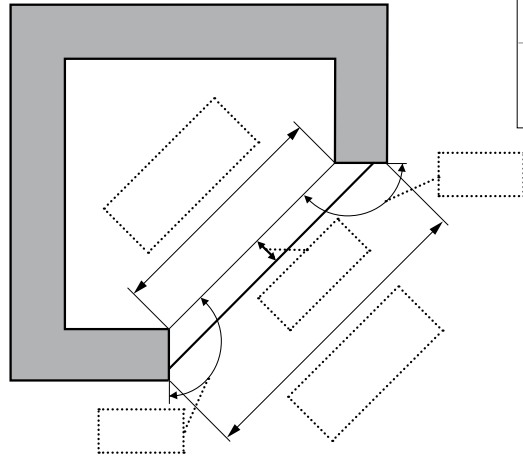

Hoogte van de douche

_____ mm

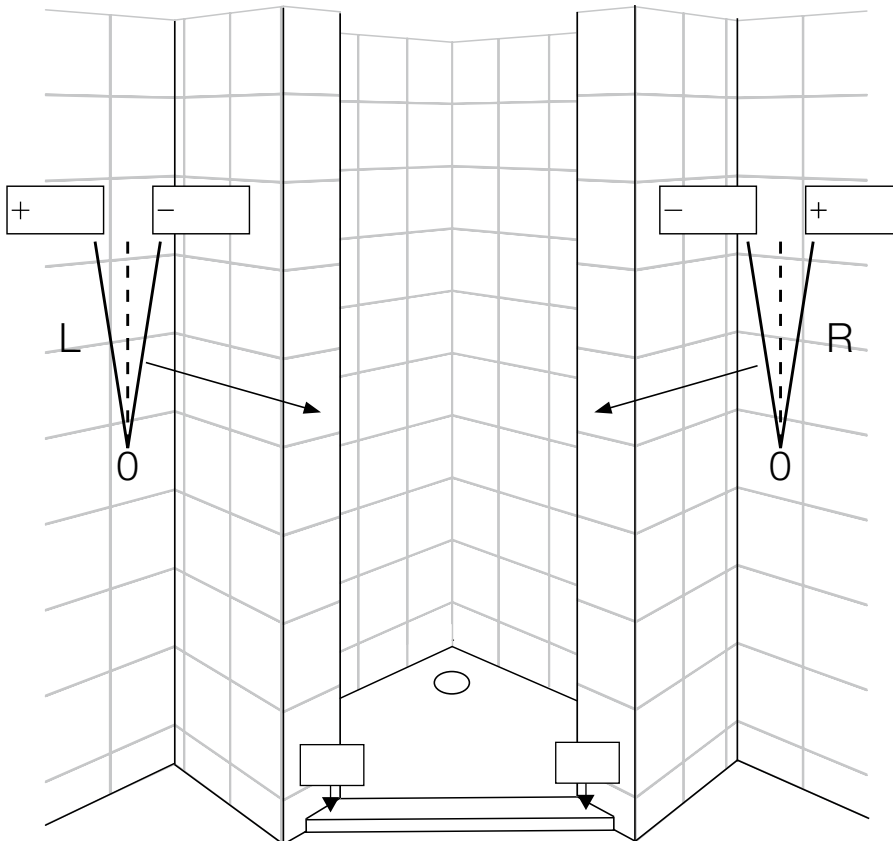

Debiteurnr.: _____ Naam consument.: _____

Contactpersoon m.b.t. deze bestelling: _____ Serie: _____

Bedrijf: _____ Model: _____

Plaats: _____ Glassoort: _____ Profielkleur: _____

Referentie: _____ Aanvullende informatie: _____

S.v.p. alle maten aanduiden in mm. Uitsluitend effectieve situatiematen aangeven!

Aanvullende informatie:

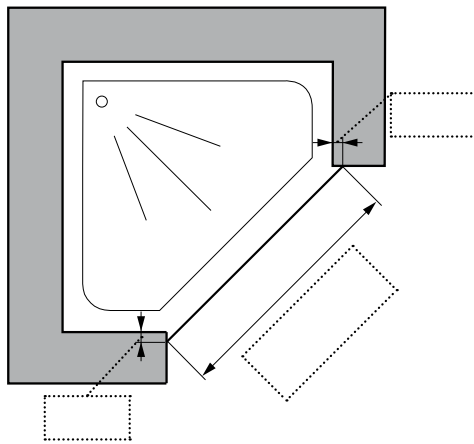

Douchebakmontage

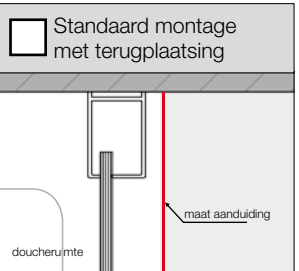

Vloermontage

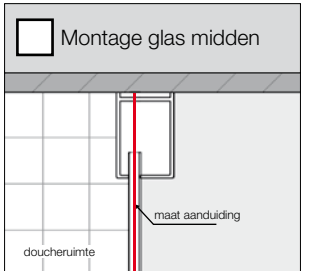

Andere positionering

Betreffende maataanduidingen die géén betrekking hebben op de glasmiddenpositie, dient dit maatblad tegelijkertijd met het bestelformulier op pagina 7 te worden ingediend bij Sealskin.

Hoogte van de douche

_____ mm

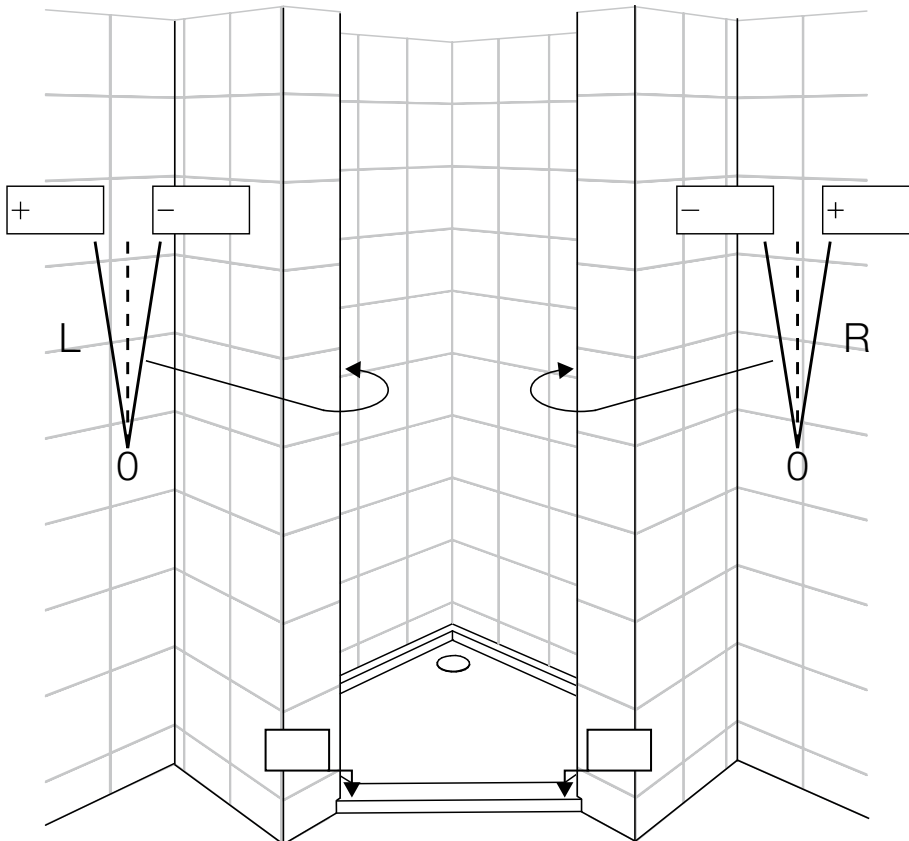

Debiteurnr.: _____ Naam consument.: _____

Contactpersoon m.b.t. deze bestelling: _____ Serie: _____

Bedrijf: _____ Model: _____

Plaats: _____ Glassoort: _____ Profielkleur: _____

Referentie: _____ Aanvullende informatie: _____

S.v.p. alle maten aanduiden in mm. Uitsluitend effectieve situatiematen aangeven!

Aanvullende informatie:

Douchebakmontage

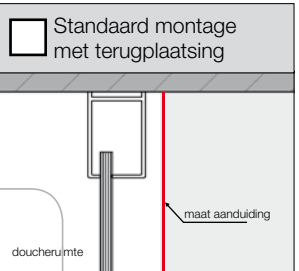

Vloermontage

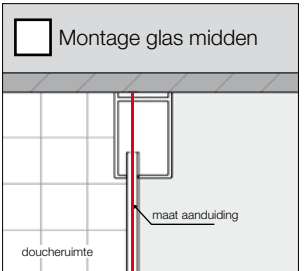

Andere positionering

Betreffende maataanduidingen die géén betrekking hebben op de glasmiddenpositie, dient dit maatblad tegelijkertijd met het bestelformulier op pagina 7 te worden ingediend bij Sealskin.

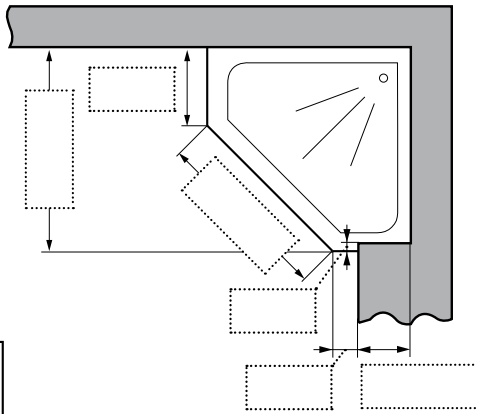

Hoogte van de douche _____ mm

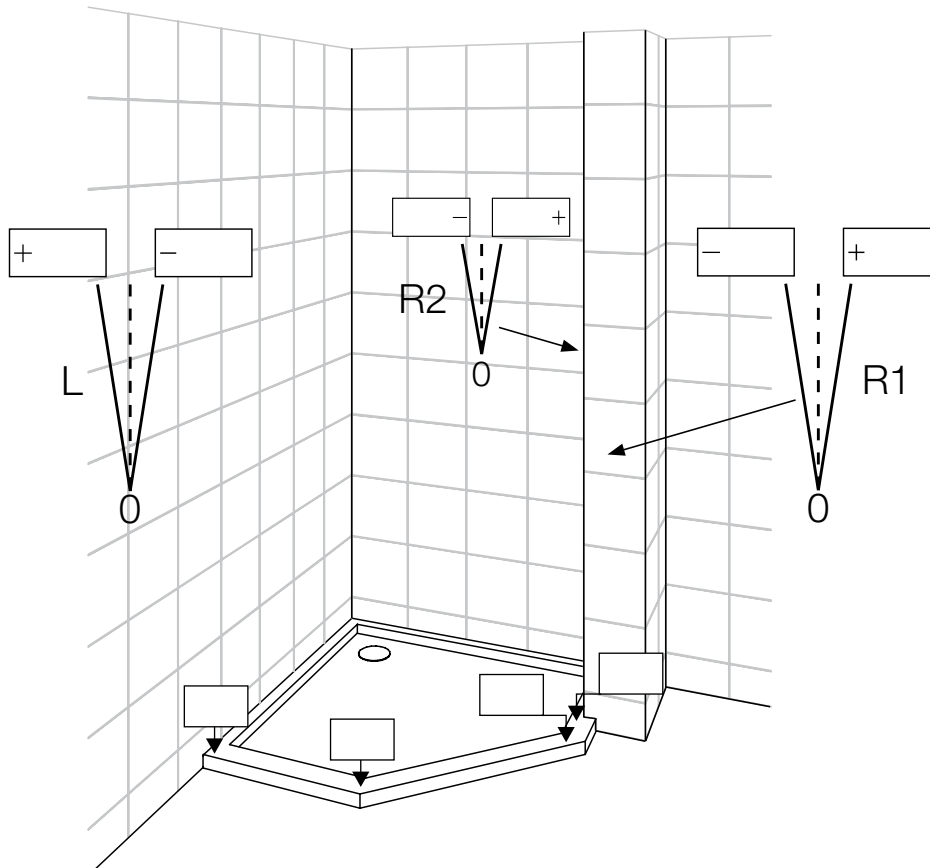

Debiteurnr.: _____ Naam consument.: _____

Contactpersoon m.b.t. deze bestelling: _____ Serie: _____

Bedrijf: _____ Model: _____

Plaats: _____ Glassoort: _____ Profielkleur: _____

Referentie: _____ Aanvullende informatie: _____

S.v.p. alle maten aanduiden in mm. Uitsluitend effectieve situatiematen aangeven!

Aanvullende informatie:

Douchebakmontage

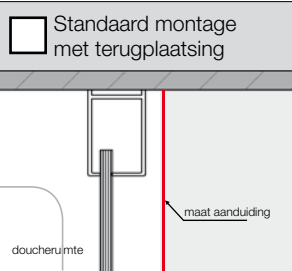

Vloermontage

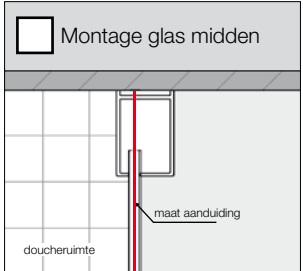

Andere positionering

Betreffende maataanduidingen die géén betrekking hebben op de glasmiddenpositie, dient dit maatblad tegelijkertijd met het bestelformulier op pagina 7 te worden ingediend bij Sealskin.

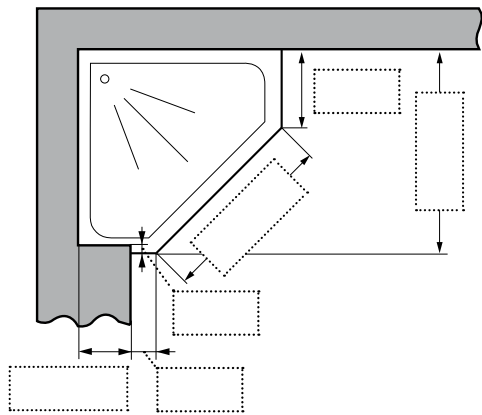

Hoogte van de douche
_____ mm

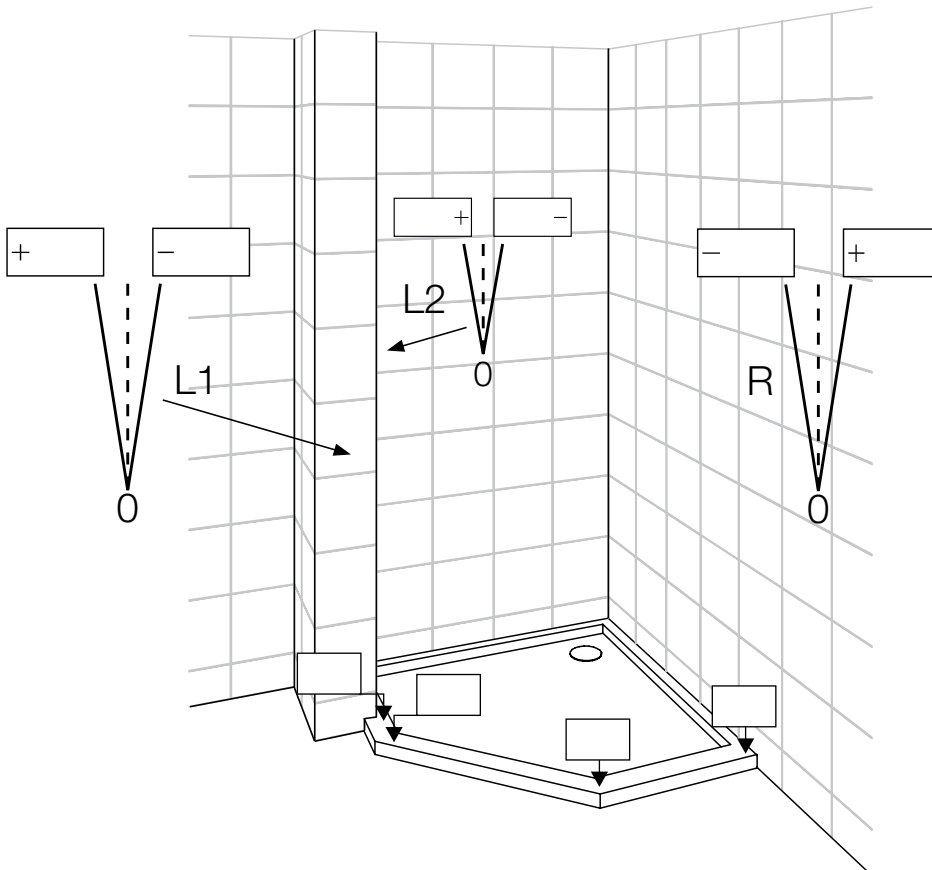

Debiteurnr.: _____ Naam consument.: _____

Contactpersoon m.b.t. deze bestelling: _____ Serie: _____

Bedrijf: _____ Model: _____

Plaats: _____ Glassoort: _____ Profielkleur: _____

Referentie: _____ Aanvullende informatie: _____

S.v.p. alle maten aanduiden in mm. Uitsluitend effectieve situatiematen aangeven!

Aanvullende informatie:

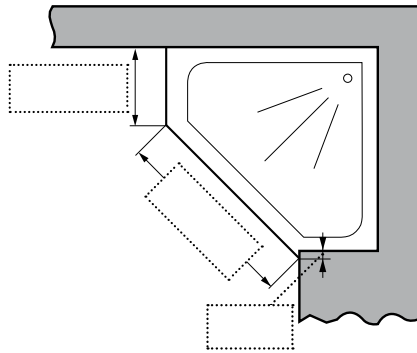

Douchebakmontage

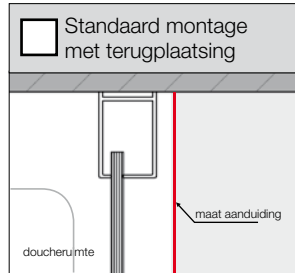

Vloermontage

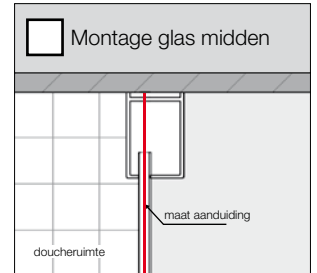

Andere positionering

Betreffende maataanduidingen die géén betrekking hebben op de glasmiddenpositie, dient dit maatblad tegelijkertijd met het bestelformulier op pagina 7 te worden ingediend bij Sealskin.

Hoogte van de douche

_____ mm

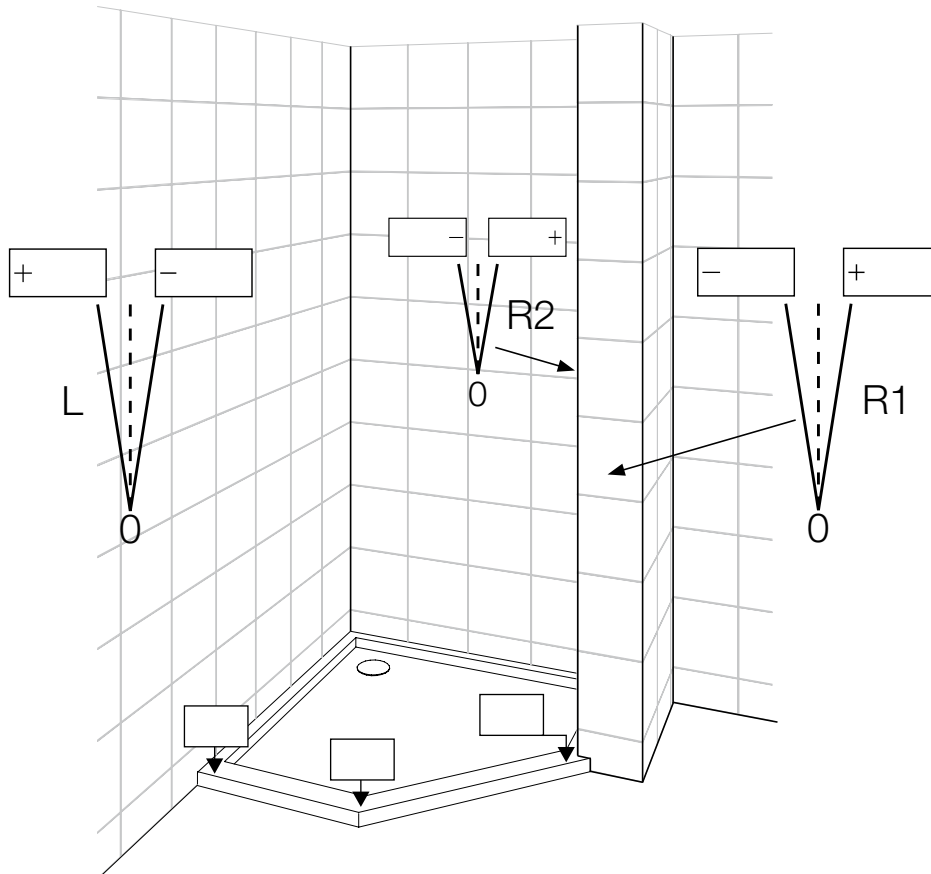

Debiteurnr.: _____ Naam consument.: _____

Contactpersoon m.b.t. deze bestelling: _____ Serie: _____

Bedrijf: _____ Model: _____

Plaats: _____ Glassoort: _____ Profielkleur: _____

Referentie: _____ Aanvullende informatie: _____

S.v.p. alle maten aanduiden in mm. Uitsluitend effectieve situatiematen aangeven!

Aanvullende informatie:

Douchebakmontage

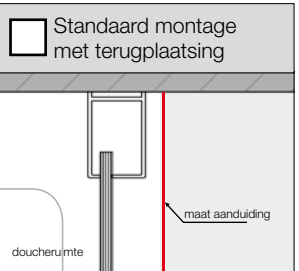

Vloermontage

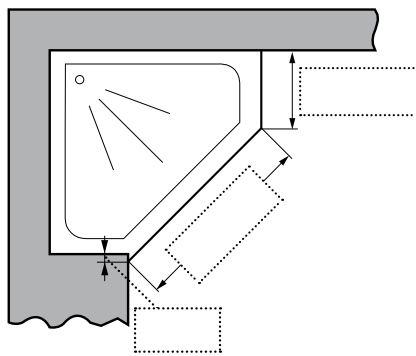
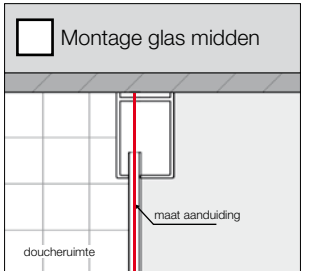

Andere positionering

Betreffende maataanduidingen die géén betrekking hebben op de glasmiddenspositie, dient dit maatblad tegelijkertijd met het bestelformulier op pagina 7 te worden ingediend bij Sealskin.

Hoogte van de douche

_____ mm

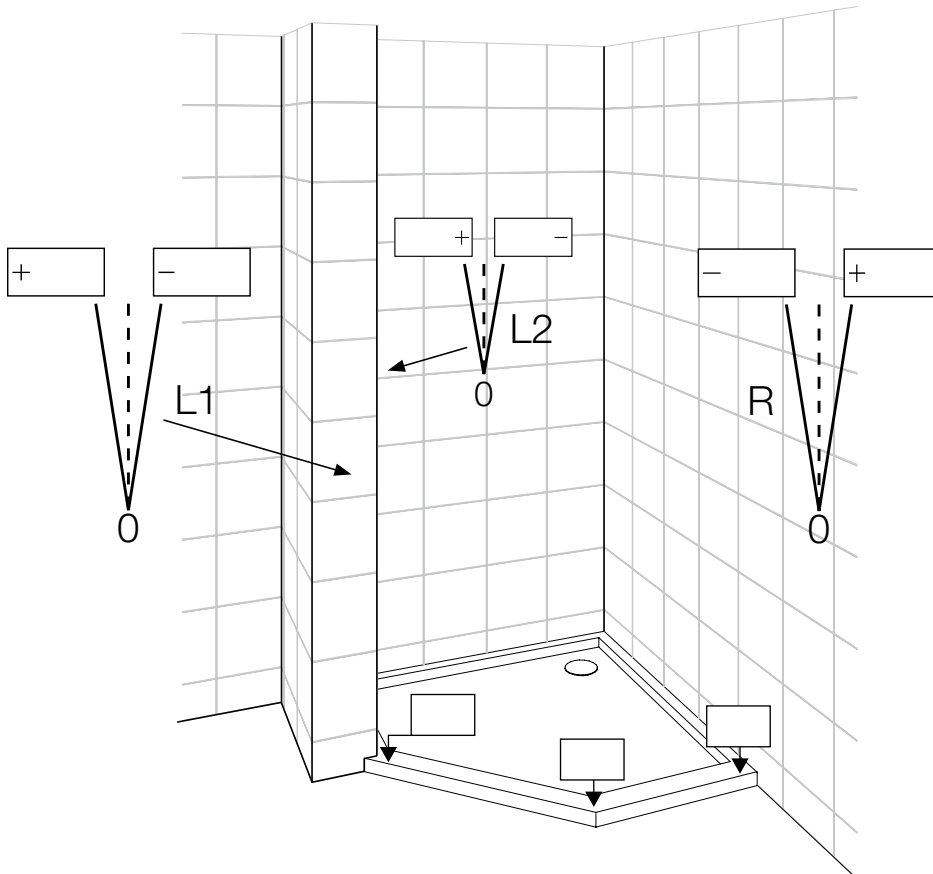

Debiteurnr.: _____ Naam consument.: _____

Contactpersoon m.b.t. deze bestelling: _____ Serie: _____

Bedrijf: _____ Model: _____

Plaats: _____ Glassoort: _____ Profielkleur: _____

Referentie: _____ Aanvullende informatie: _____

S.v.p. alle maten aanduiden in mm. Uitsluitend effectieve situatiematen aangeven!

Aanvullende informatie:

Douchebakmontage

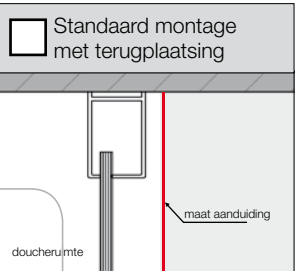

Vloermontage

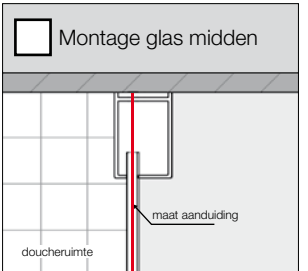

Andere positionering

Betreffende maataanduidingen die géén betrekking hebben op de glasmiddenpositie, dient dit maatblad tegelijkertijd met het bestelformulier op pagina 7 te worden ingediend bij Sealskin.

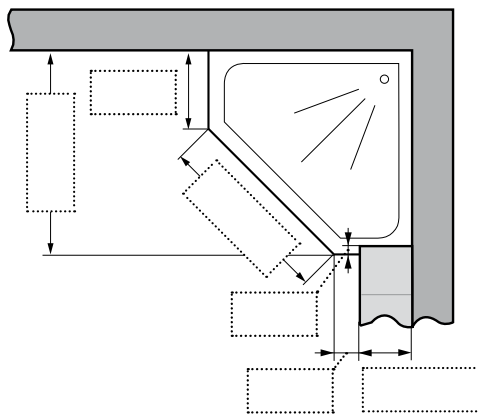

Hoogte van de douche
 _____ mm

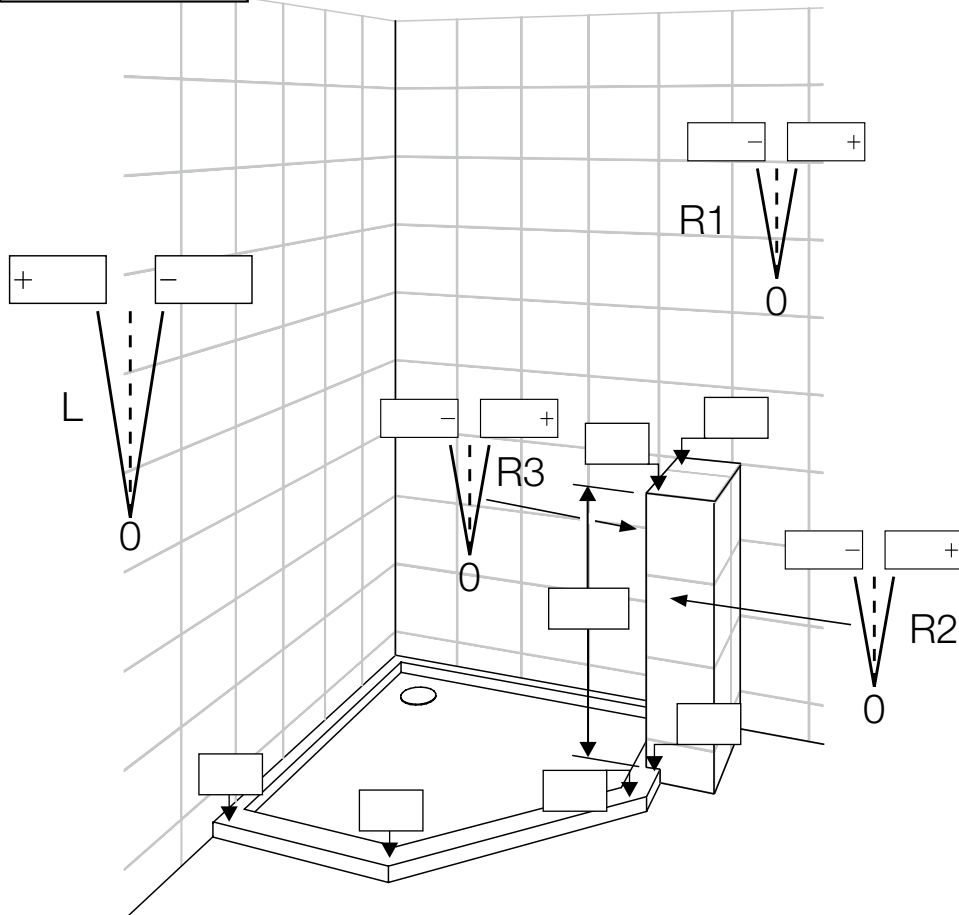

Debiteurnr.: _____ Naam consument.: _____

Contactpersoon m.b.t. deze bestelling: _____ Serie: _____

Bedrijf: _____ Model: _____

Plaats: _____ Glassoort: _____ Profielkleur: _____

Referentie: _____ Aanvullende informatie: _____

S.v.p. alle maten aanduiden in mm. Uitsluitend effectieve situatiematen aangeven!

Aanvullende informatie:

Douchebakmontage

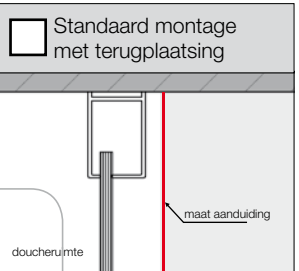

Vloermontage

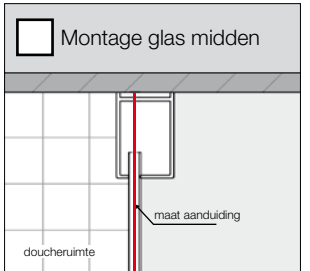

Andere positionering

Betreffende maataanduidingen die géén betrekking hebben op de glasmiddenpositie, dient dit maatblad tegelijkertijd met het bestelformulier op pagina 7 te worden ingediend bij Sealskin.

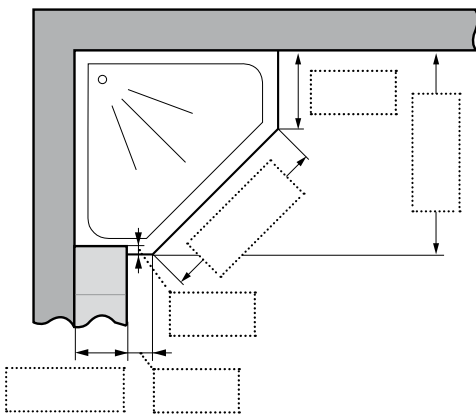

Hoogte van de douche
 _____ mm

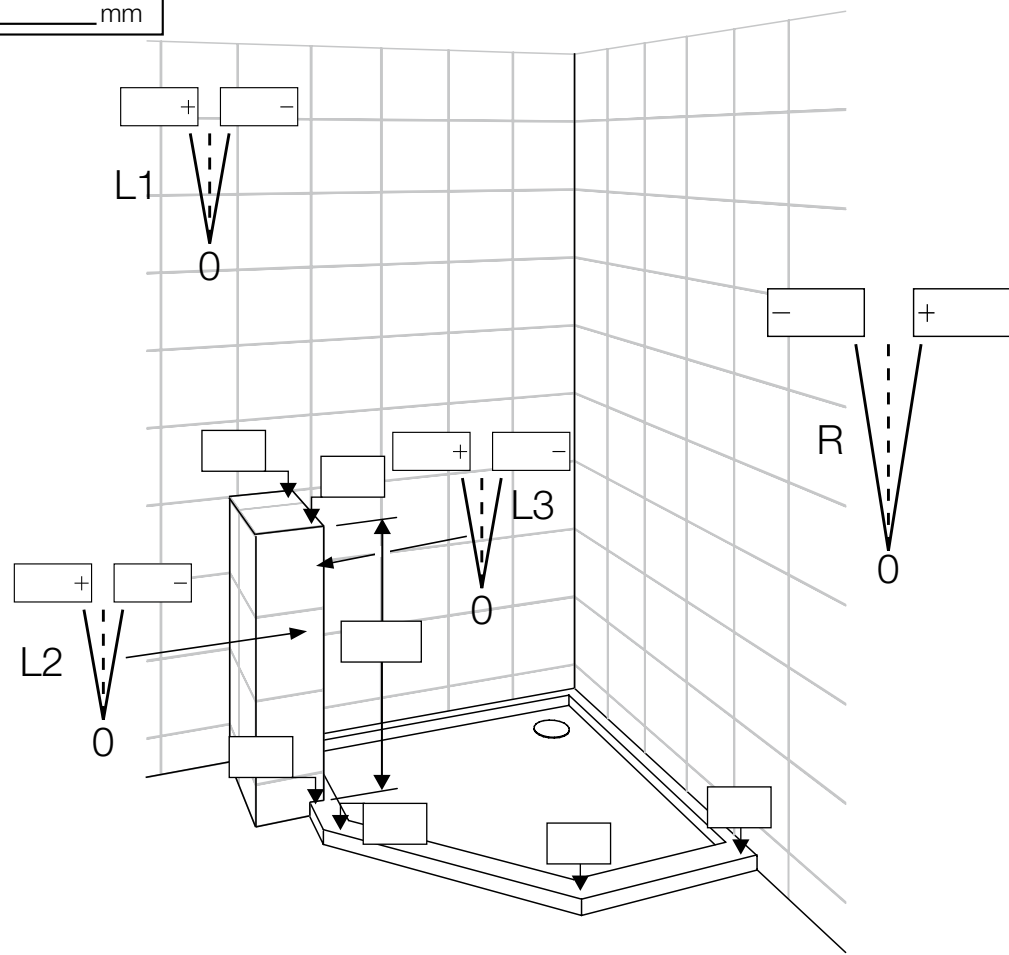

Debiteurnr.: _____ Naam consument.: _____

Contactpersoon m.b.t. deze bestelling: _____ Serie: _____

Bedrijf: _____ Model: _____

Plaats: _____ Glassoort: _____ Profielkleur: _____

Referentie: _____ Aanvullende informatie: _____

S.v.p. alle maten aanduiden in mm. Uitsluitend effectieve situatiematen aangeven!

Aanvullende informatie:

Douchebakmontage

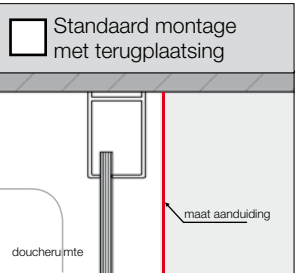

Vloermontage

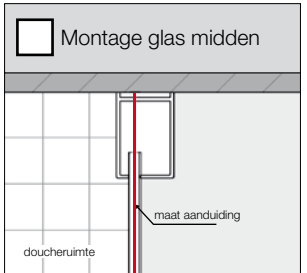

Andere positionering

Betreffende maataanduidingen die géén betrekking hebben op de glasmiddenspositie, dient dit maatblad tegelijkertijd met het bestelformulier op pagina 7 te worden ingediend bij Sealskin.

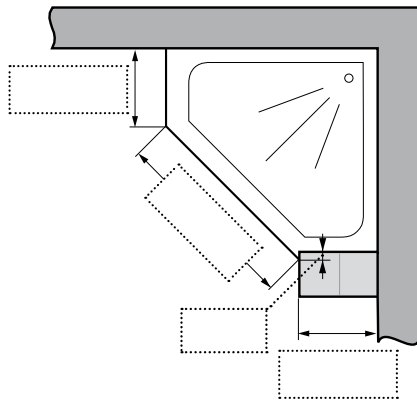

Hoogte van de douche
_____ mm

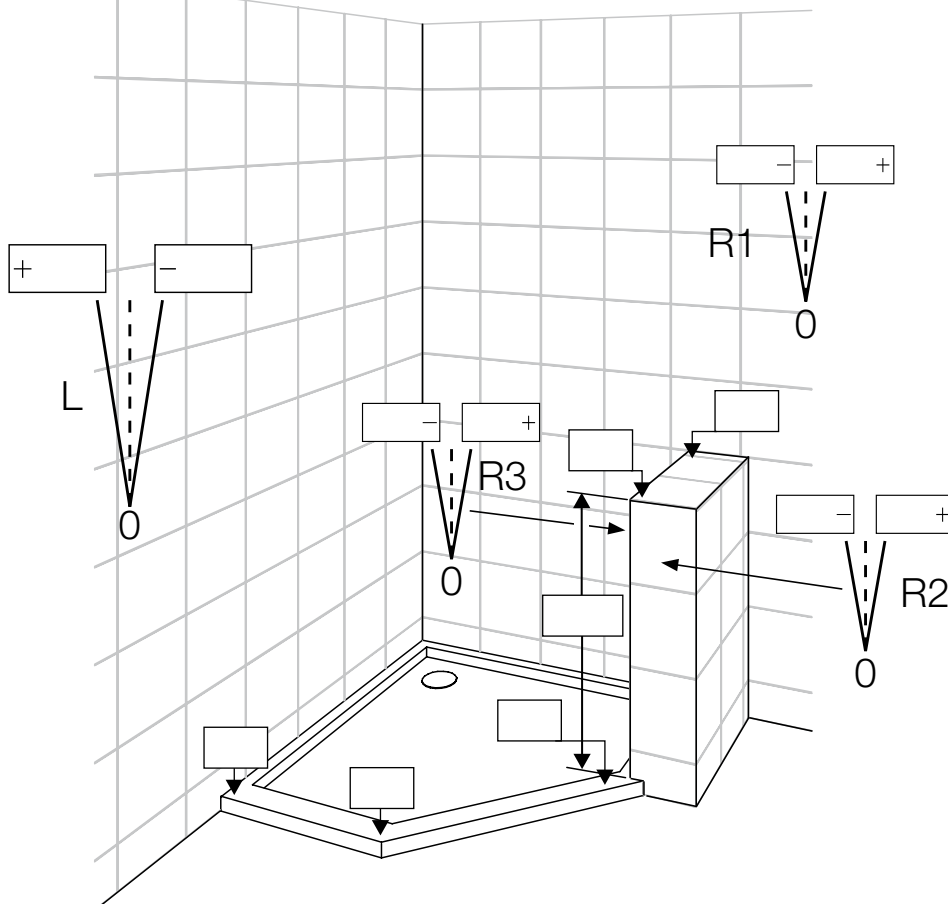

Debiteurnr.: _____ Naam consument.: _____

Contactpersoon m.b.t. deze bestelling: _____ Serie: _____

Bedrijf: _____ Model: _____

Plaats: _____ Glassoort: _____ Profielkleur: _____

Referentie: _____ Aanvullende informatie: _____

S.v.p. alle maten aanduiden in mm. Uitsluitend effectieve situatiematen aangeven!

Aanvullende informatie:

Douchebakmontage

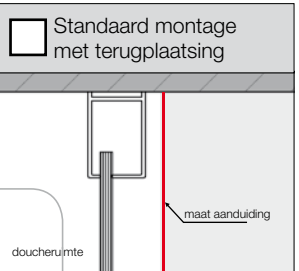

Vloermontage

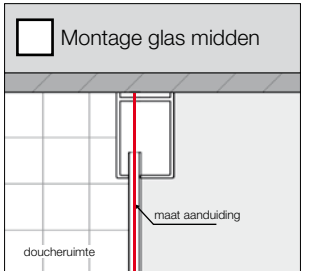

Andere positionering

Betreffende maataanduidingen die géén betrekking hebben op de glasmiddenspositie, dient dit maatblad tegelijkertijd met het bestelformulier op pagina 7 te worden ingediend bij Sealskin.

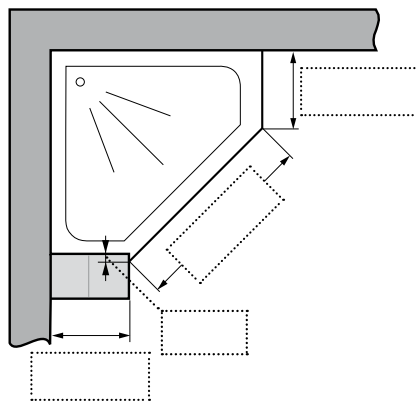

Hoogte van de douche
_____ mm

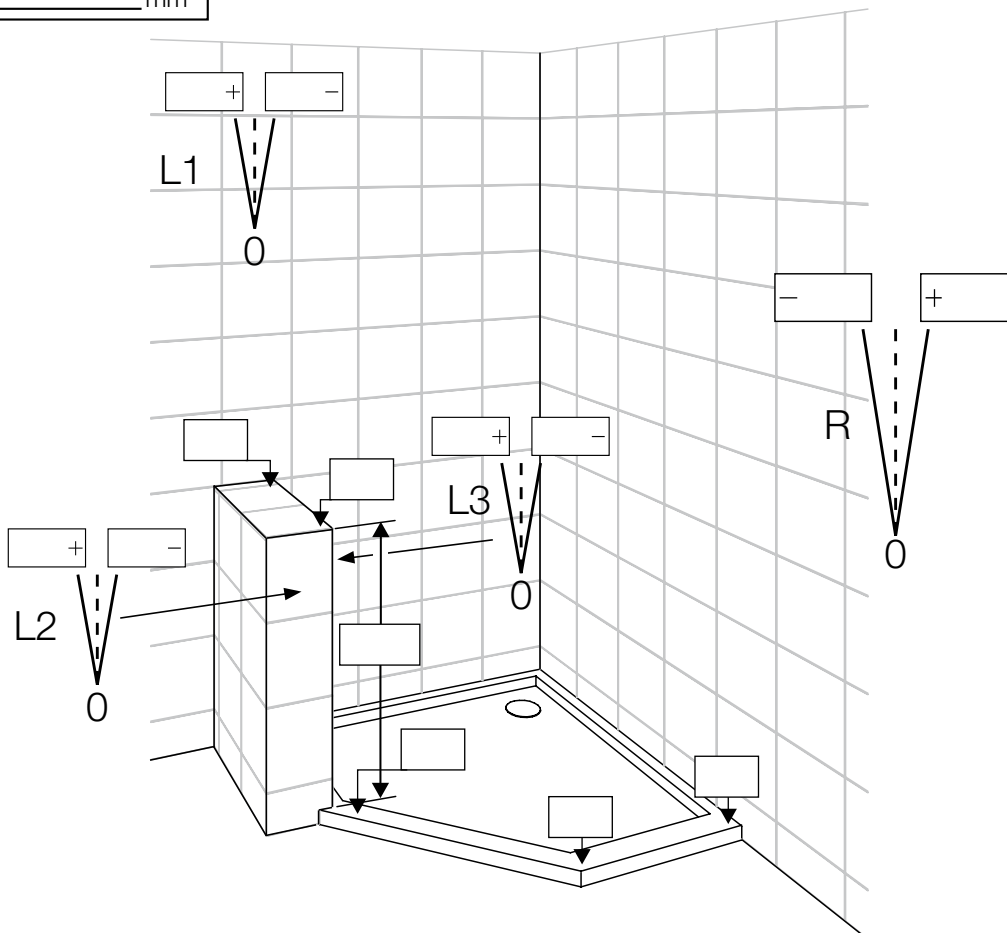

Debiteurnr.: _____ Naam consument.: _____

Contactpersoon m.b.t. deze bestelling: _____ Serie: _____

Bedrijf: _____ Model: _____

Plaats: _____ Glassoort: _____ Profielkleur: _____

Referentie: _____ Aanvullende informatie: _____

S.v.p. alle maten aanduiden in mm. Uitsluitend effectieve situatiematen aangeven!

Aanvullende informatie:

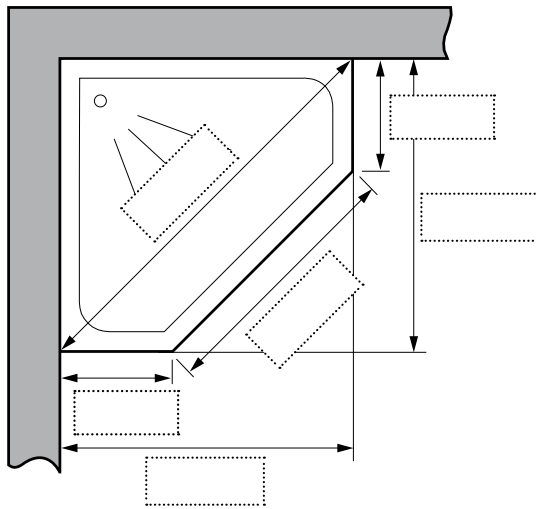

Douchebakmontage

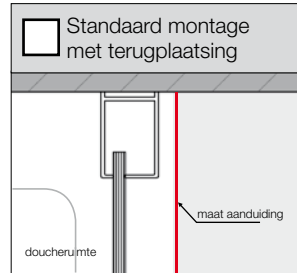

Vloermontage

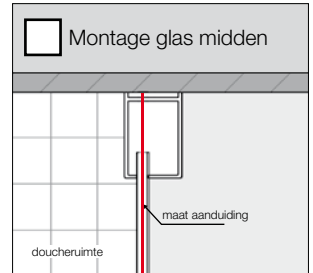

Andere positionering

Betreffende maataanduidingen die géén betrekking hebben op de glasmiddenpositie, dient dit maatblad tegelijkertijd met het bestelformulier op pagina 7 te worden ingediend bij Sealskin.

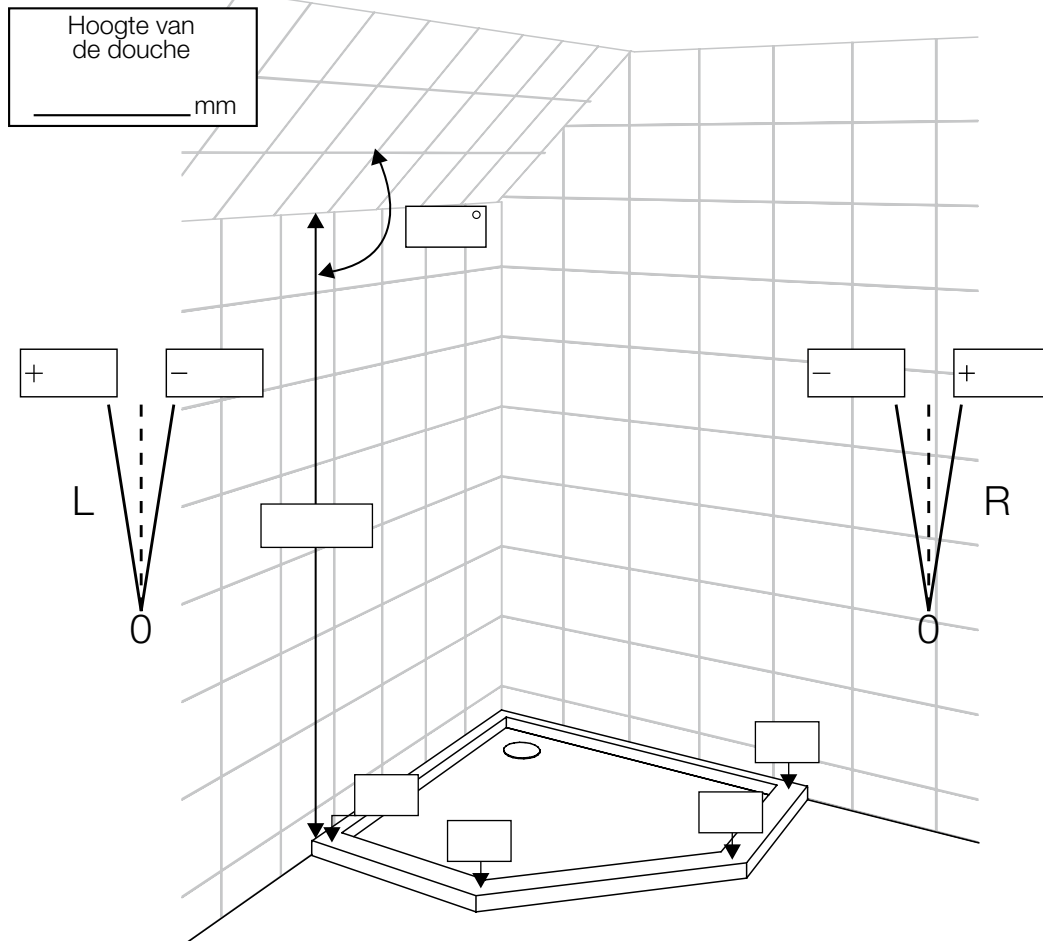

Debiteurnr.: _____ Naam consument.: _____

Contactpersoon m.b.t. deze bestelling: _____ Serie: _____

Bedrijf: _____ Model: _____

Plaats: _____ Glassoort: _____ Profielkleur: _____

Referentie: _____ Aanvullende informatie: _____

S.v.p. alle maten aanduiden in mm. Uitsluitend effectieve situatiematen aangeven!

Aanvullende informatie:

Douchebakmontage

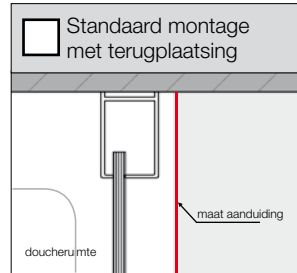

Vloermontage

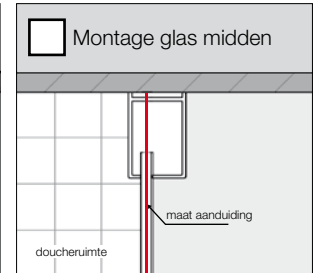

Andere positionering

Betreffende maataanduidingen die géén betrekking hebben op de glasmiddenpositie, dient dit maatblad tegelijkertijd met het bestelformulier op pagina 7 te worden ingediend bij Sealskin.

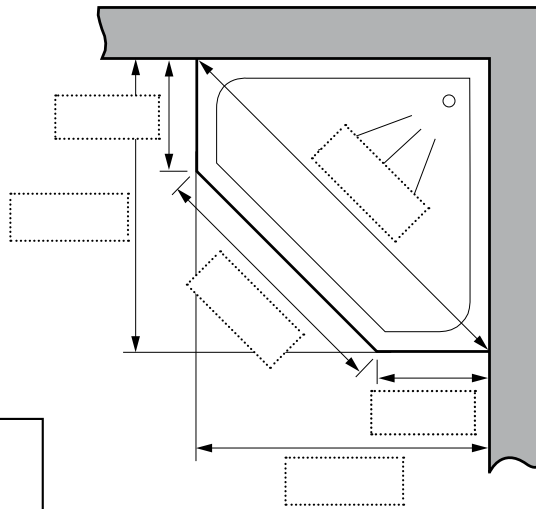

Hoogte van de douche
_____ mm

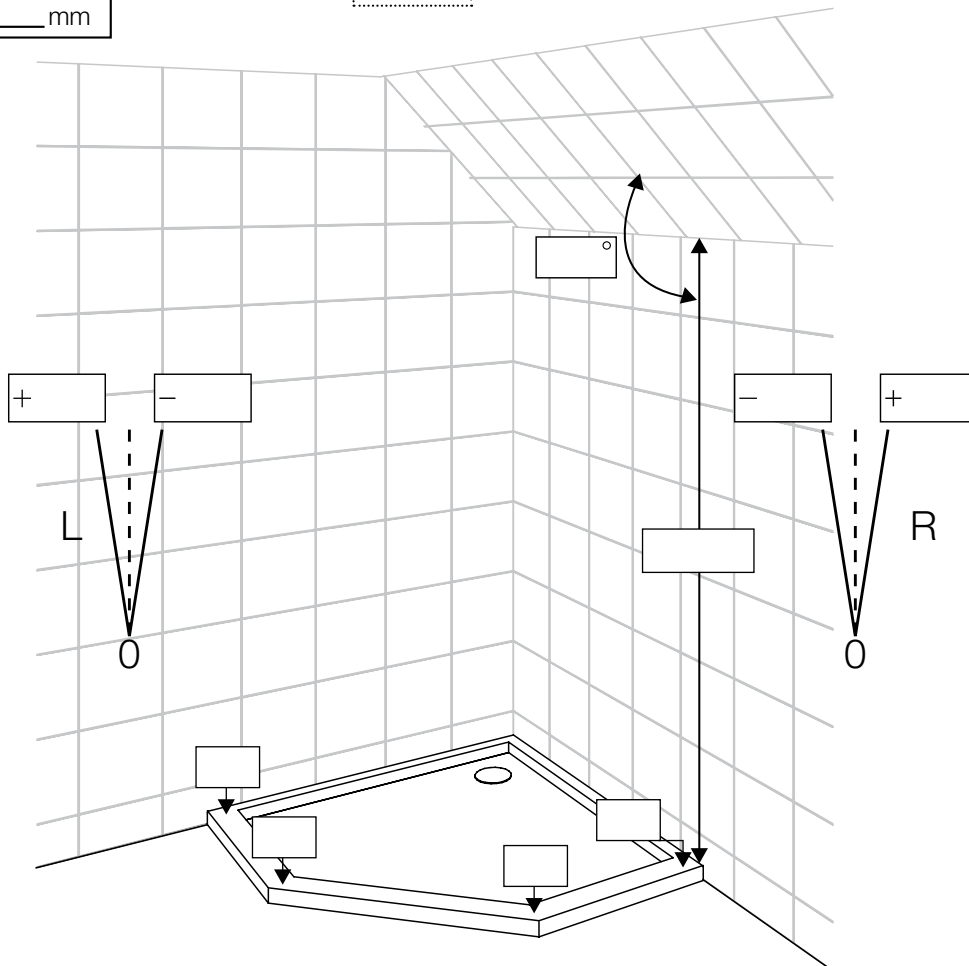

Debiteurnr.: _____ Naam consument.: _____

Contactpersoon m.b.t. deze bestelling: _____ Serie: _____

Bedrijf: _____ Model: _____

Plaats: _____ Glassoort: _____ Profielkleur: _____

Referentie: _____ Aanvullende informatie: _____

S.v.p. alle maten aanduiden in mm. Uitsluitend effectieve situatiematen aangeven!

Aanvullende informatie:

Douchebakmontage

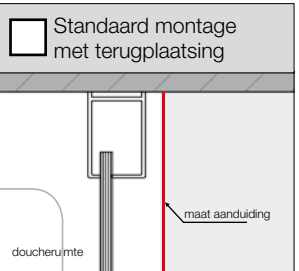

Vloermontage

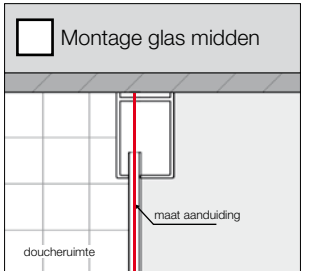

Andere positionering

Betreffende maataanduidingen die géén betrekking hebben op de glasmiddenpositie, dient dit maatblad tegelijkertijd met het bestelformulier op pagina 7 te worden ingediend bij Sealskin.

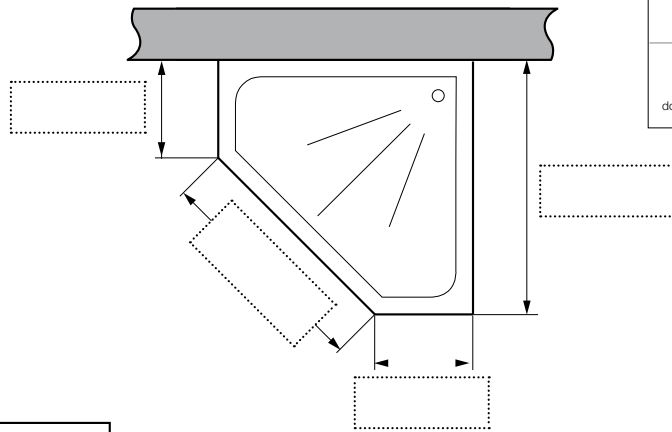

Hoogte van de douche
_____ mm

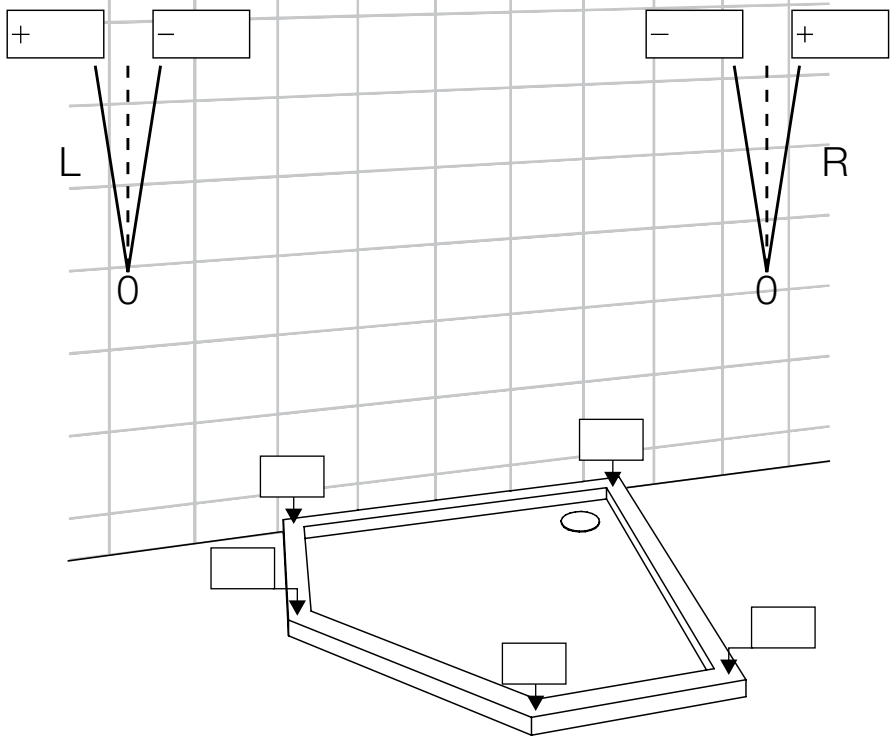

Debiteurnr.: _____ Naam consument.: _____

Contactpersoon m.b.t. deze bestelling: _____ Serie: _____

Bedrijf: _____ Model: _____

Plaats: _____ Glassoort: _____ Profielkleur: _____

Referentie: _____ Aanvullende informatie: _____

S.v.p. alle maten aanduiden in mm. Uitsluitend effectieve situatiematen aangeven!

Aanvullende informatie:

Douchebakmontage

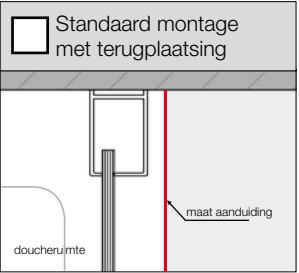

Vloermontage

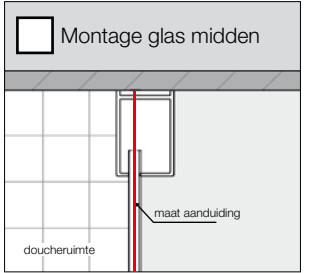

Andere positionering

Betreffende maataanduidingen die géén betrekking hebben op de glasmiddenspositie, dient dit maatblad tegelijkertijd met het bestelformulier op pagina 7 te worden ingediend bij Sealskin.

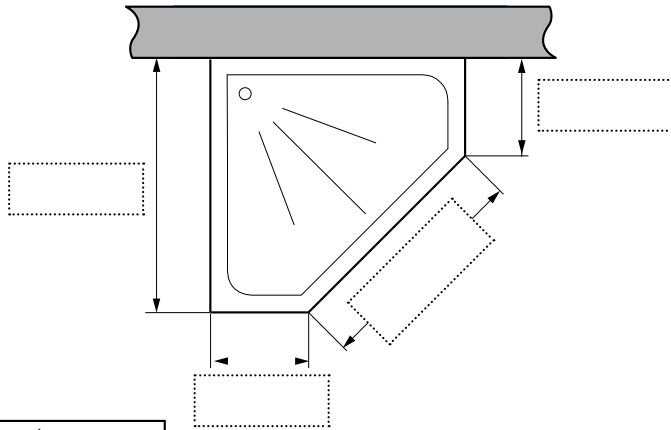

Hoogte van de douche
 _____ mm

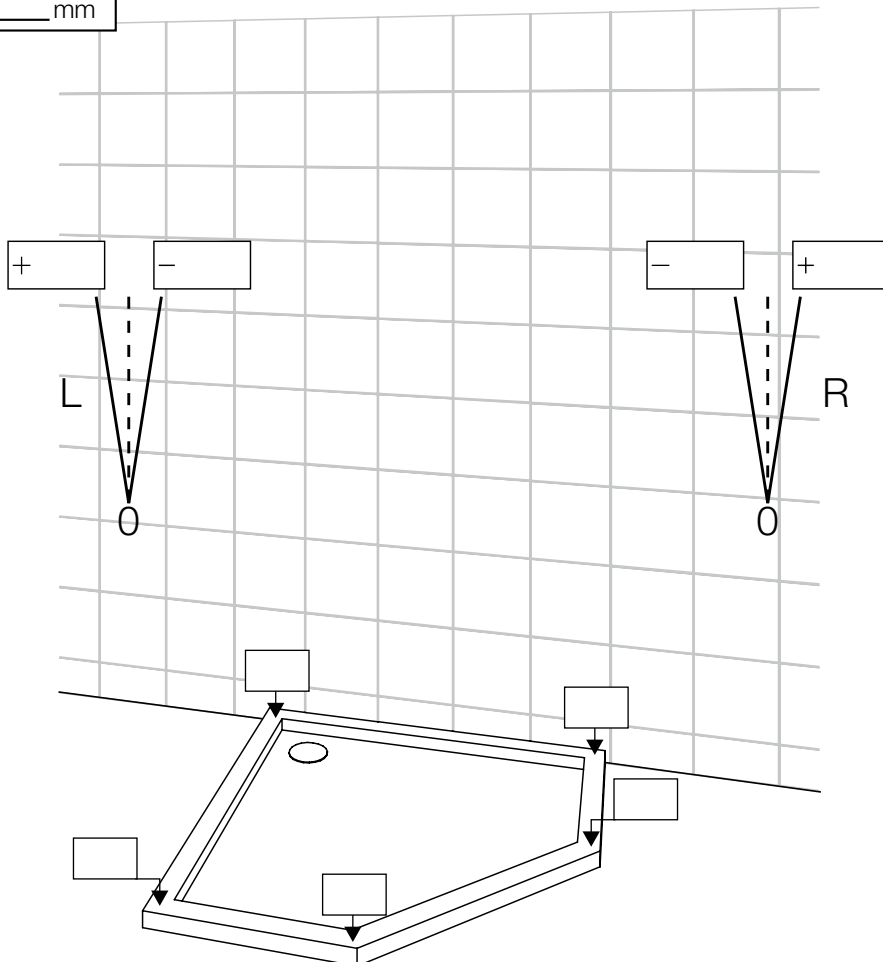

Debiteurnr.: _____ Naam consument.: _____

Contactpersoon m.b.t. deze bestelling: _____ Serie: _____

Bedrijf: _____ Model: _____

Plaats: _____ Glassoort: _____ Profielkleur: _____

Referentie: _____ Aanvullende informatie: _____

S.v.p. alle maten aanduiden in mm. Uitsluitend effectieve situatiematen aangeven!

Aanvullende informatie:

Douchebakmontage

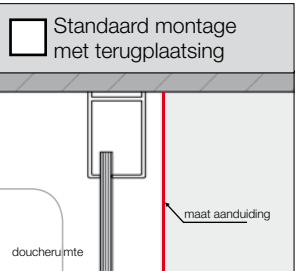

Vloermontage

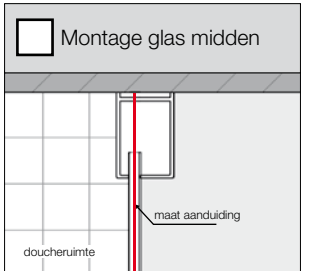

Andere positionering

Betreffende maataanduidingen die géén betrekking hebben op de glasmiddenspositie, dient dit maatblad tegelijkertijd met het bestelformulier op pagina 7 te worden ingediend bij Sealskin.

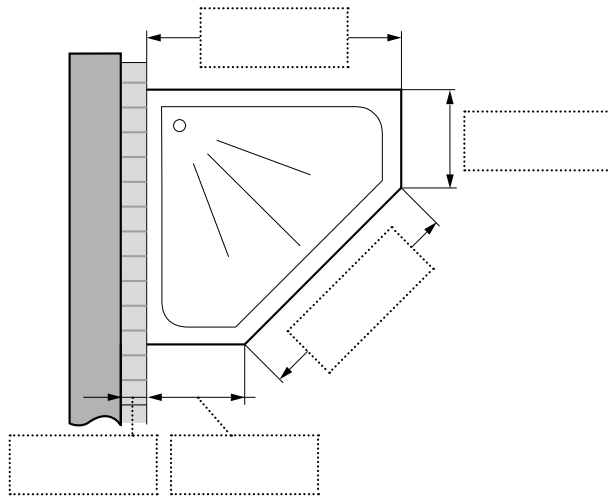

Hoogte van de douche
_____ mm

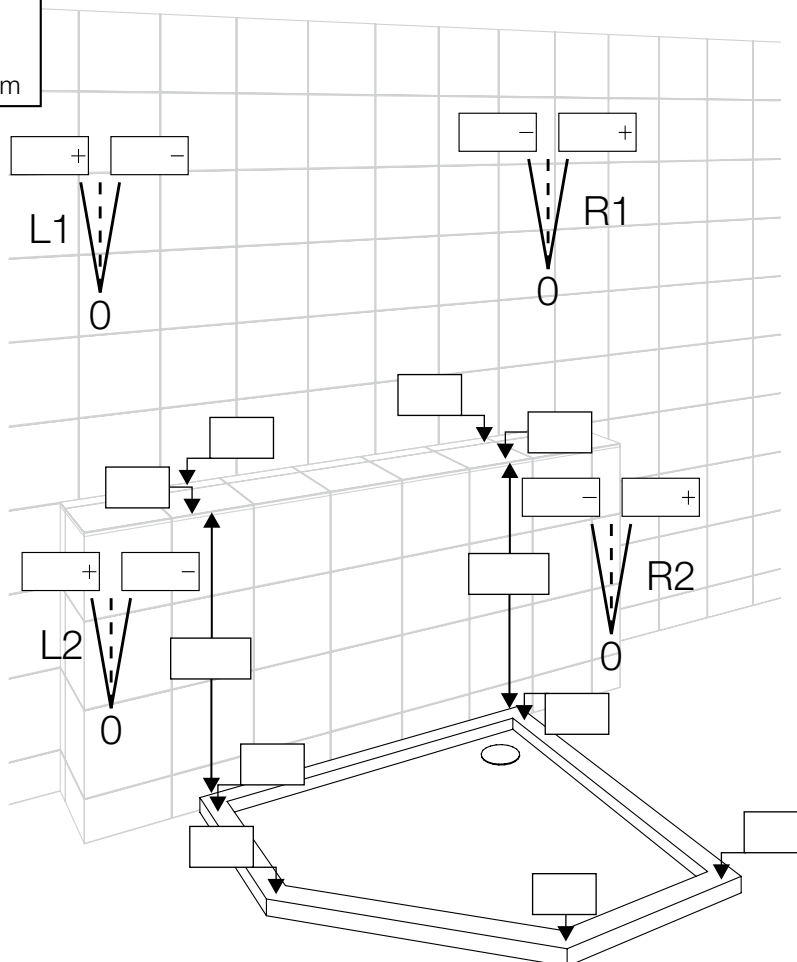

Debiteurnr.: _____ Naam consument.: _____

Contactpersoon m.b.t. deze bestelling: _____ Serie: _____

Bedrijf: _____ Model: _____

Plaats: _____ Glassoort: _____ Profielkleur: _____

Referentie: _____ Aanvullende informatie: _____

S.v.p. alle maten aanduiden in mm. Uitsluitend effectieve situatiematen aangeven!

Aanvullende informatie:

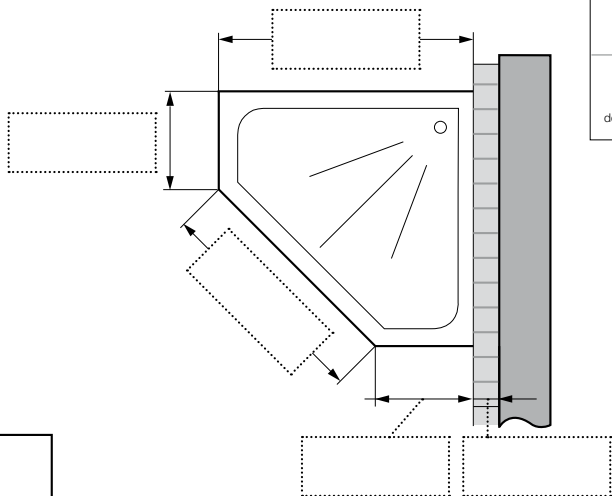

Douchebakmontage

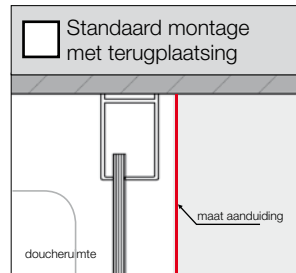

Vloermontage

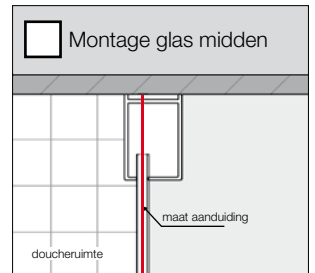

Andere positionering

Betreffende maataanduidingen die géén betrekking hebben op de glasmiddenpositie, dient dit maatblad tegelijkertijd met het bestelformulier op pagina 7 te worden ingediend bij Sealskin.

Hoogte van de douche
_____ mm

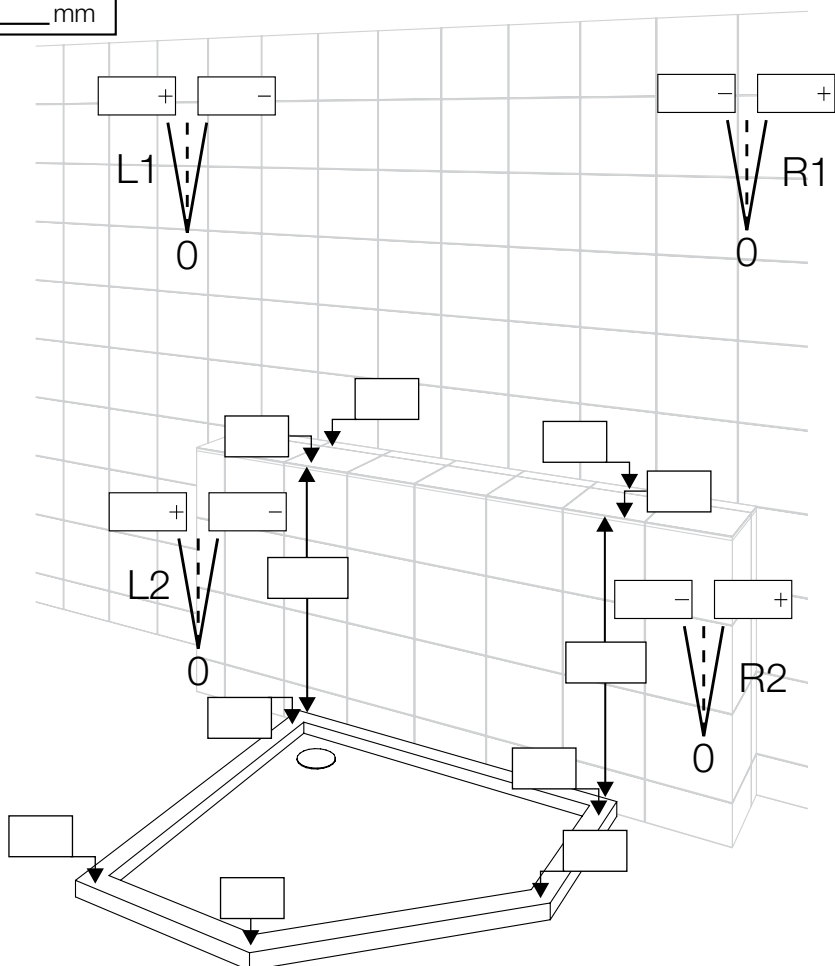

Debiteurnr.: _____ Naam consument.: _____

Contactpersoon m.b.t. deze bestelling: _____ Serie: _____

Bedrijf: _____ Model: _____

Plaats: _____ Glassoort: _____ Profielkleur: _____

Referentie: _____ Aanvullende informatie: _____

S.v.p. alle maten aangeven in mm. Uitsluitend effectieve situatiematen aangeven!

Aanvullende informatie:

Douchebakmontage

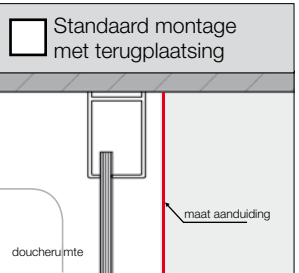

Vloermontage

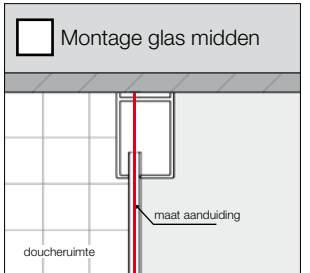

Andere positionering

Betreffende maataanduidingen die géén betrekking hebben op de glasmiddenpositie, dient dit maatblad tegelijkertijd met het bestelformulier op pagina 7 te worden ingediend bij Sealskin.

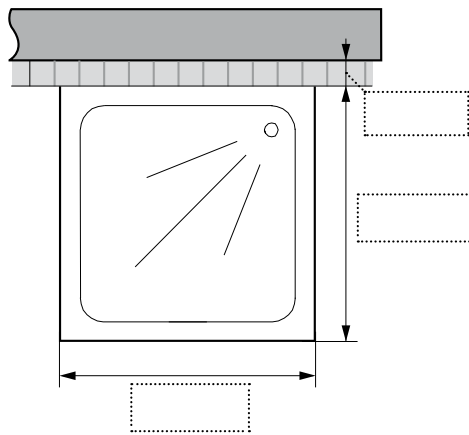

Hoogte van de douche
 _____ mm

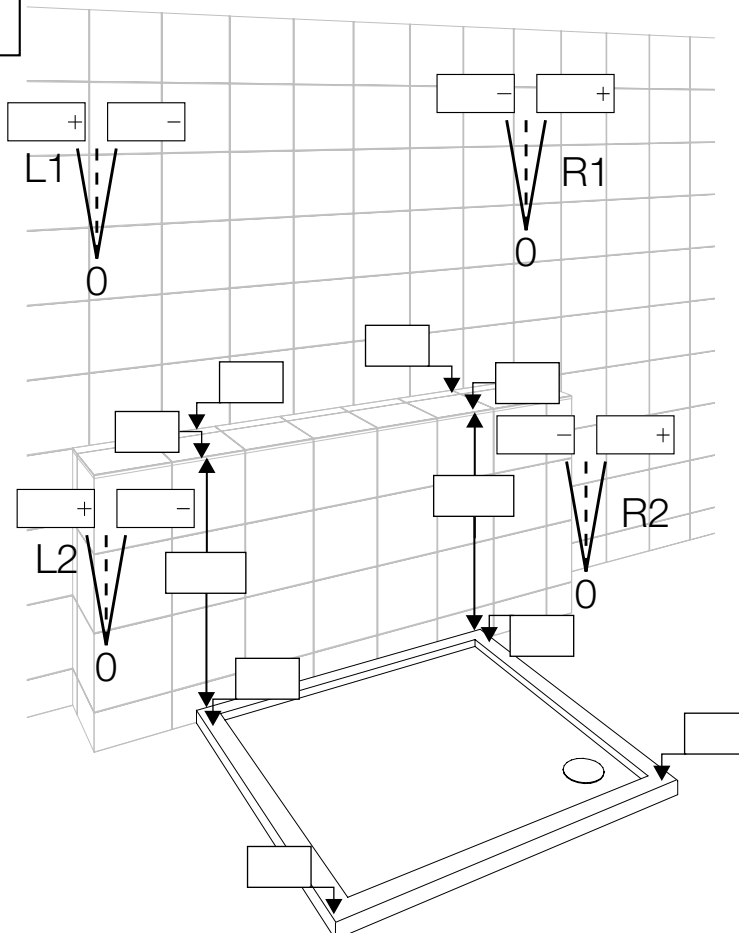

Debiteurnr.: _____ Naam consument.: _____

Contactpersoon m.b.t. deze bestelling: _____ Serie: _____

Bedrijf: _____ Model: _____

Plaats: _____ Glassoort: _____ Profielkleur: _____

Referentie: _____ Aanvullende informatie: _____

S.v.p. alle maten aanduiden in mm. Uitsluitend effectieve situatiematen aangeven!

Aanvullende informatie:

Douchebakmontage

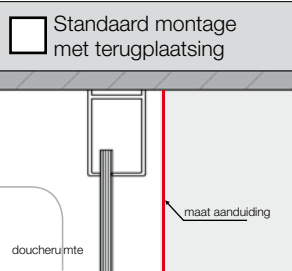

Vloermontage

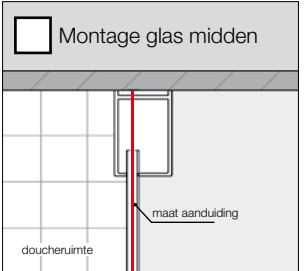

Andere positionering

Betreffende maataanduidingen die géén betrekking hebben op de glasmiddenpositie, dient dit maatblad tegelijkertijd met het bestelformulier op pagina 7 te worden ingediend bij Sealskin.

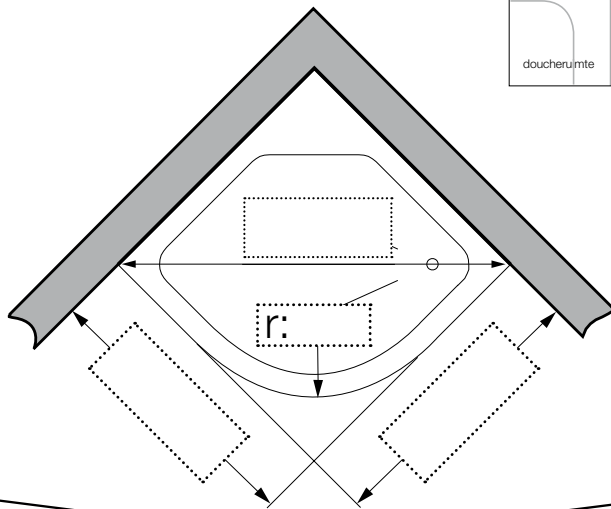

Hoogte van de douche
 _____ mm

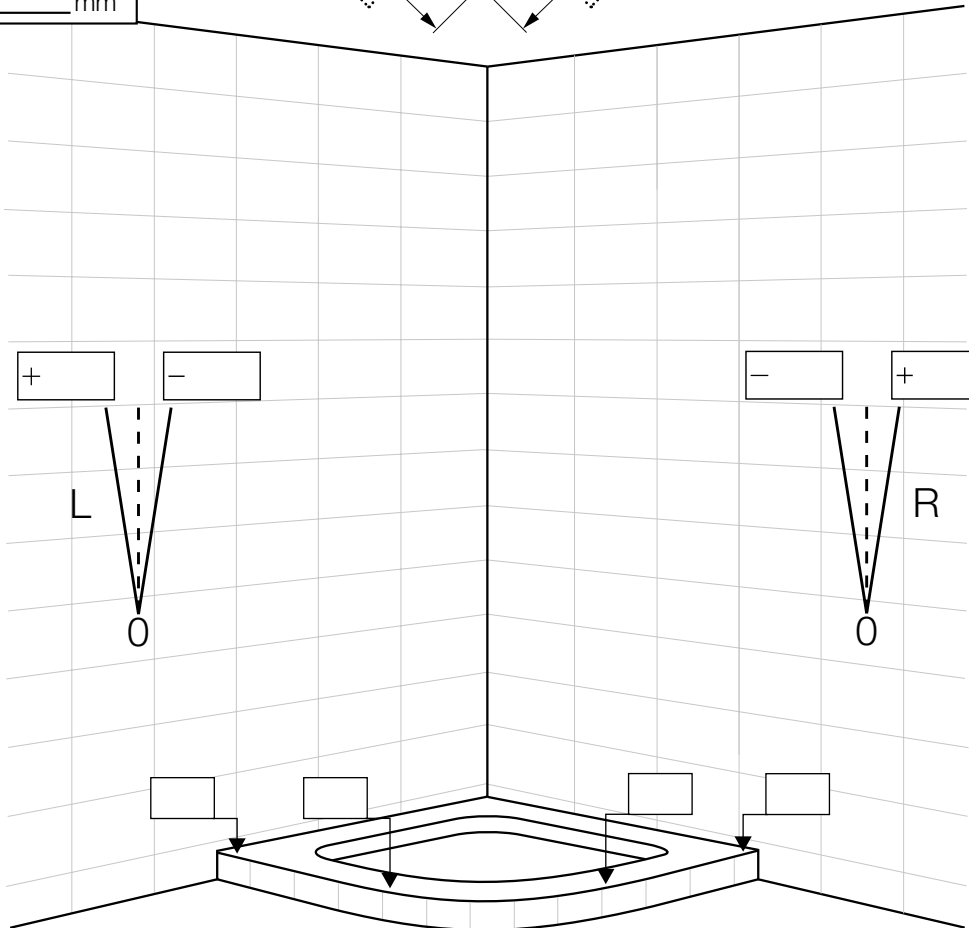

Debiteurnr.: _____ Naam consument.: _____

Contactpersoon m.b.t. deze bestelling: _____ Serie: _____

Bedrijf: _____ Model: _____

Plaats: _____ Glassoort: _____ Profielkleur: _____

Referentie: _____ Aanvullende informatie: _____

S.v.p. alle maten aanduiden in mm. Uitsluitend effectieve situatiematen aangeven!

Aanvullende informatie:

Douchebakmontage

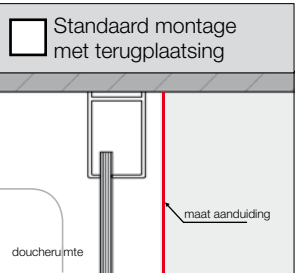

Vloermontage

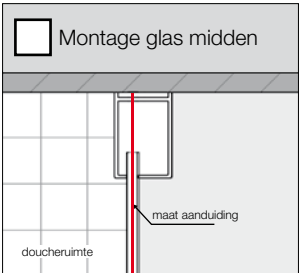

Andere positionering

Betreffende maataanduidingen die géén betrekking hebben op de glasmiddenpositie, dient dit maatblad tegelijkertijd met het bestelformulier op pagina 7 te worden ingediend bij Sealskin.

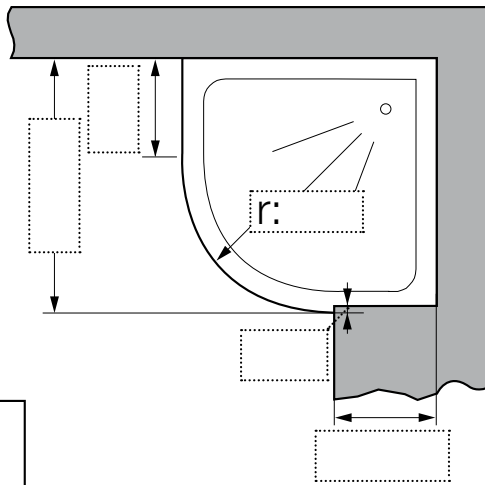

Hoogte van de douche
_____ mm

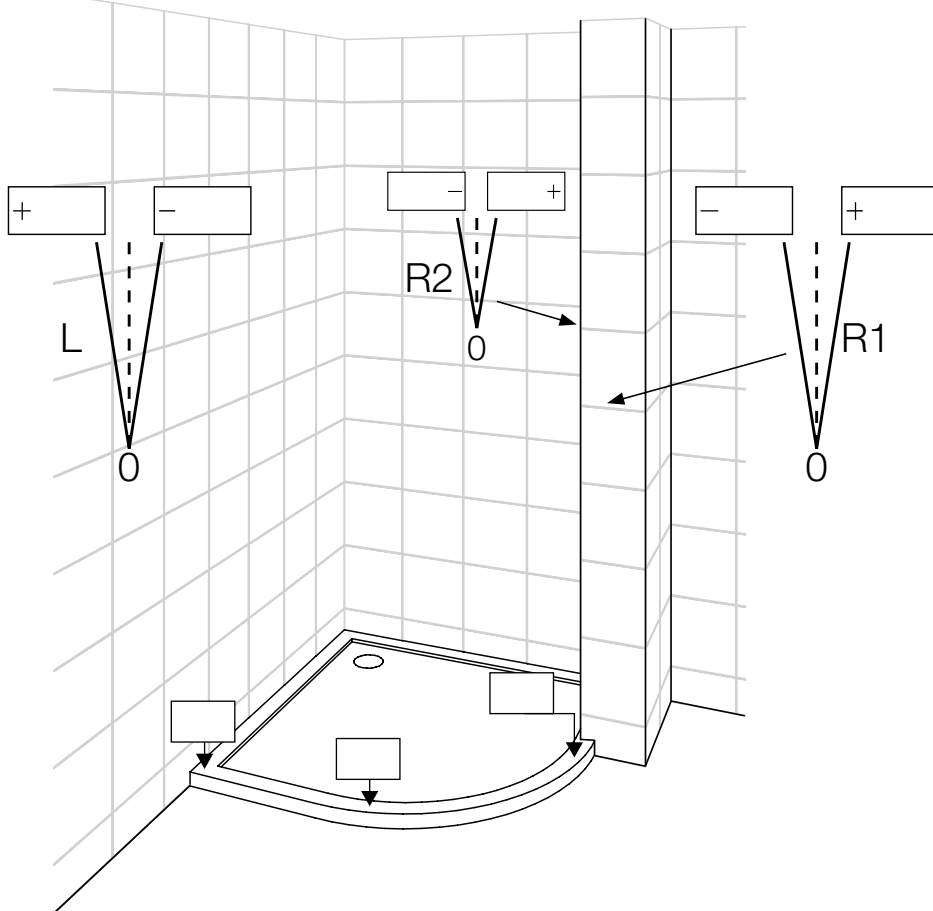

Debiteurnr.: _____ Naam consument.: _____

Contactpersoon m.b.t. deze bestelling: _____ Serie: _____

Bedrijf: _____ Model: _____

Plaats: _____ Glassoort: _____ Profielkleur: _____

Referentie: _____ Aanvullende informatie: _____

S.v.p. alle maten aanduiden in mm. Uitsluitend effectieve situatiematen aangeven!

Aanvullende informatie:

Douchebakmontage

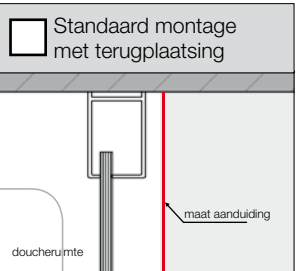

Vloermontage

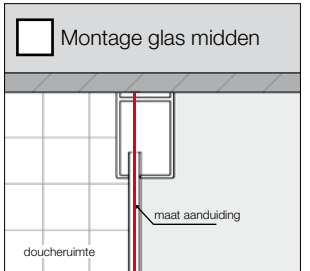

Andere positionering

Betreffende maataanduidingen die géén betrekking hebben op de glasmiddenpositie, dient dit maatblad tegelijkertijd met het bestelformulier op pagina 7 te worden ingediend bij Sealskin.

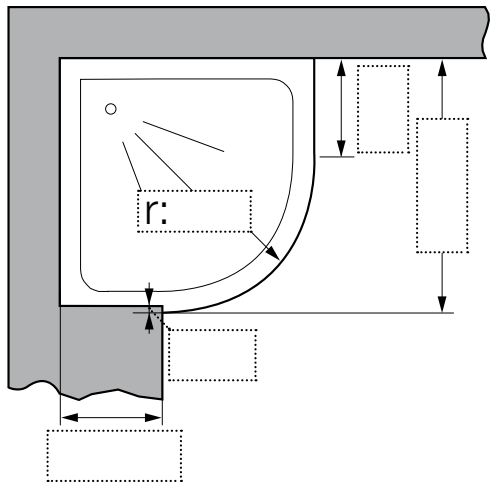

Hoogte van de douche
 _____ mm

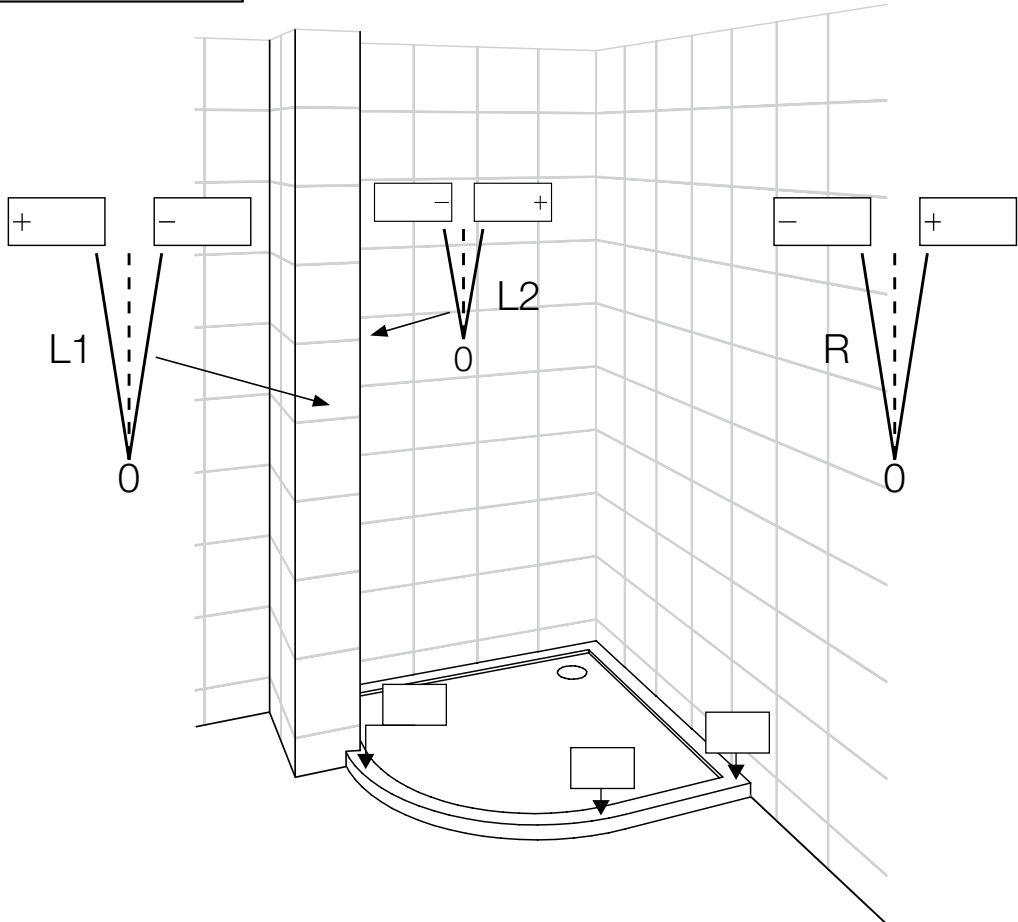

Debiteurnr.: _____ Naam consument.: _____

Contactpersoon m.b.t. deze bestelling: _____ Serie: _____

Bedrijf: _____ Model: _____

Plaats: _____ Glassoort: _____ Profielkleur: _____

Referentie: _____ Aanvullende informatie: _____

S.v.p. alle maten aanduiden in mm. Uitsluitend effectieve situatiematen aangeven!

Aanvullende informatie:

Douchebakmontage

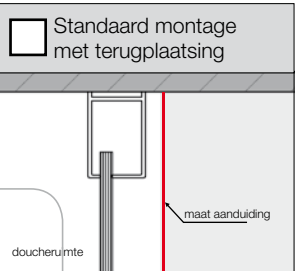

Vloermontage

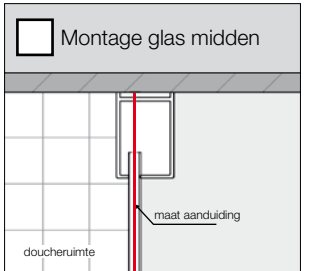

Andere positionering

Betreffende maataanduidingen die géén betrekking hebben op de glasmiddenpositie, dient dit maatblad tegelijkertijd met het bestelformulier op pagina 7 te worden ingediend bij Sealskin.

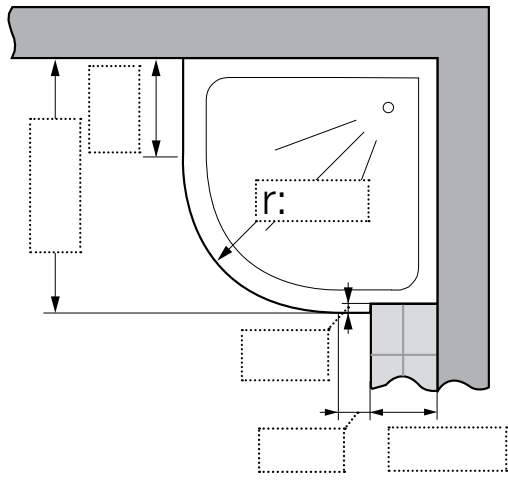

Hoogte van de douche
 _____ mm

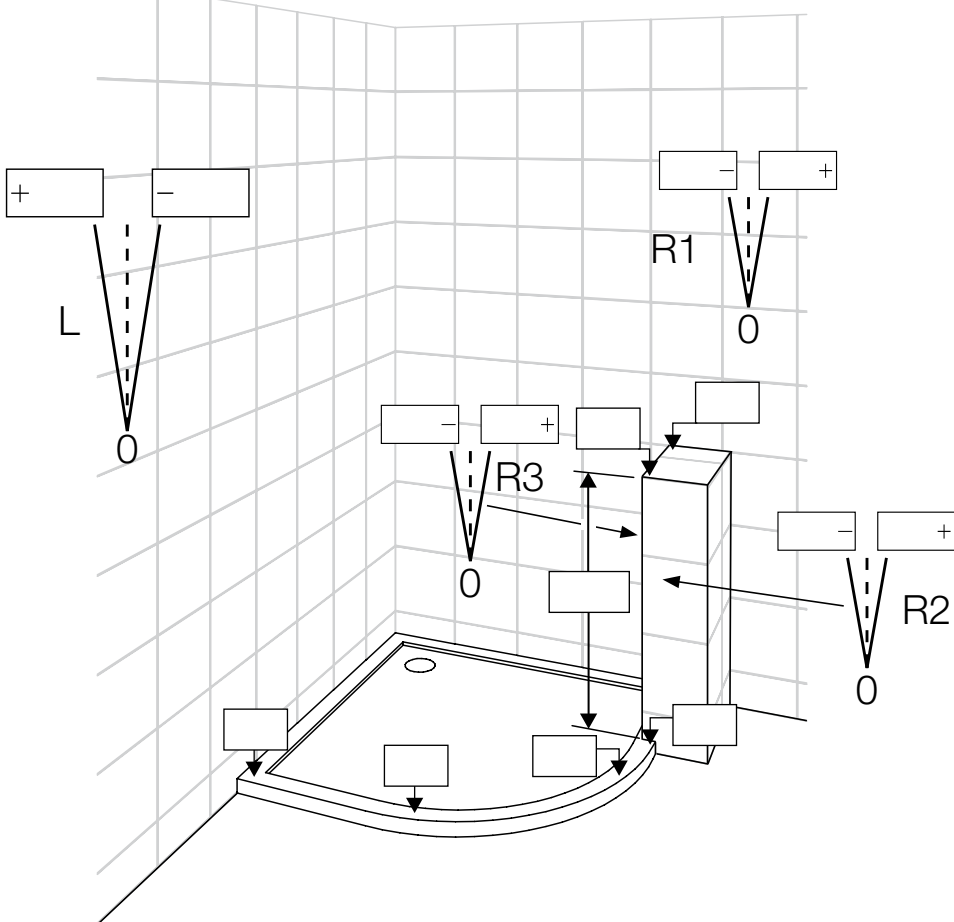

Debiteurnr.: _____ Naam consument.: _____

Contactpersoon m.b.t. deze bestelling: _____ Serie: _____

Bedrijf: _____ Model: _____

Plaats: _____ Glassoort: _____ Profielkleur: _____

Referentie: _____ Aanvullende informatie: _____

S.v.p. alle maten aanduiden in mm. Uitsluitend effectieve situatiematen aangeven!

Aanvullende informatie:

Douchebakmontage

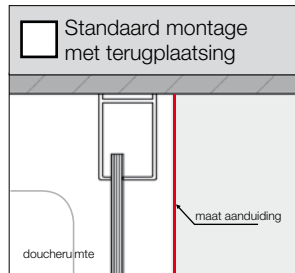

Vloermontage

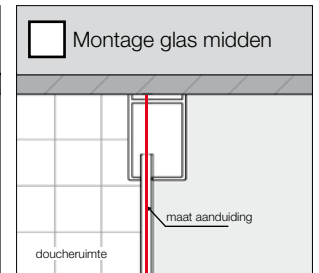

Andere positionering

Betreffende maataanduidingen die géén betrekking hebben op de glasmiddenspositie, dient dit maatblad tegelijkertijd met het bestelformulier op pagina 7 te worden ingediend bij Sealskin.

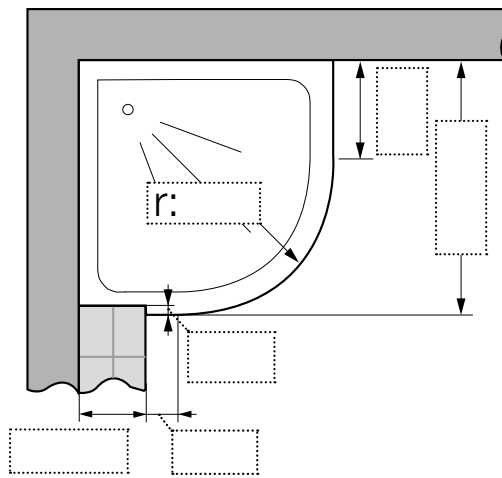

Hoogte van de douche
 _____ mm

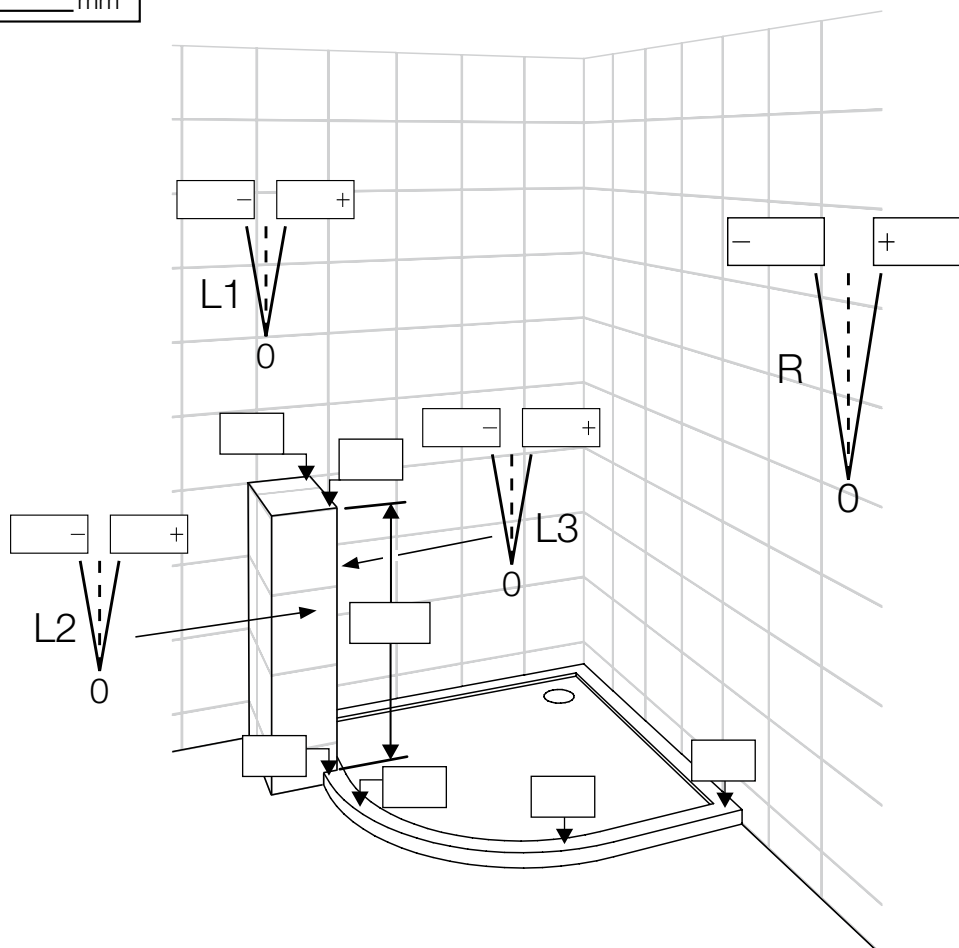

Debiteurnr.: _____ Naam consument.: _____

Contactpersoon m.b.t. deze bestelling: _____ Serie: _____

Bedrijf: _____ Model: _____

Plaats: _____ Glassoort: _____ Profielkleur: _____

Referentie: _____ Aanvullende informatie: _____

S.v.p. alle maten aanduiden in mm. Uitsluitend effectieve situatiematen aangeven!

Aanvullende informatie:

Douchebakmontage

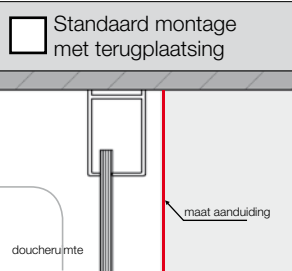

Vloermontage

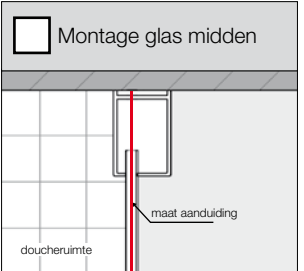

Andere positionering

Betreffende maataanduidingen die géén betrekking hebben op de glasmiddenpositie, dient dit maatblad tegelijkertijd met het bestelformulier op pagina 7 te worden ingediend bij Sealskin.

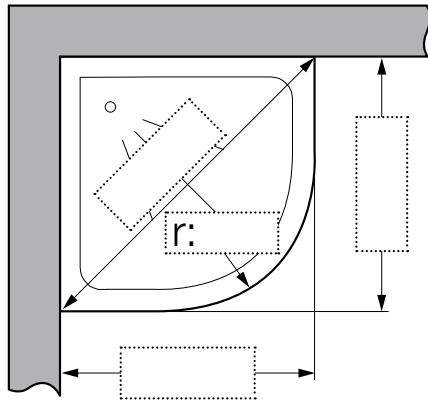

Hoogte van de douche
 _____ mm

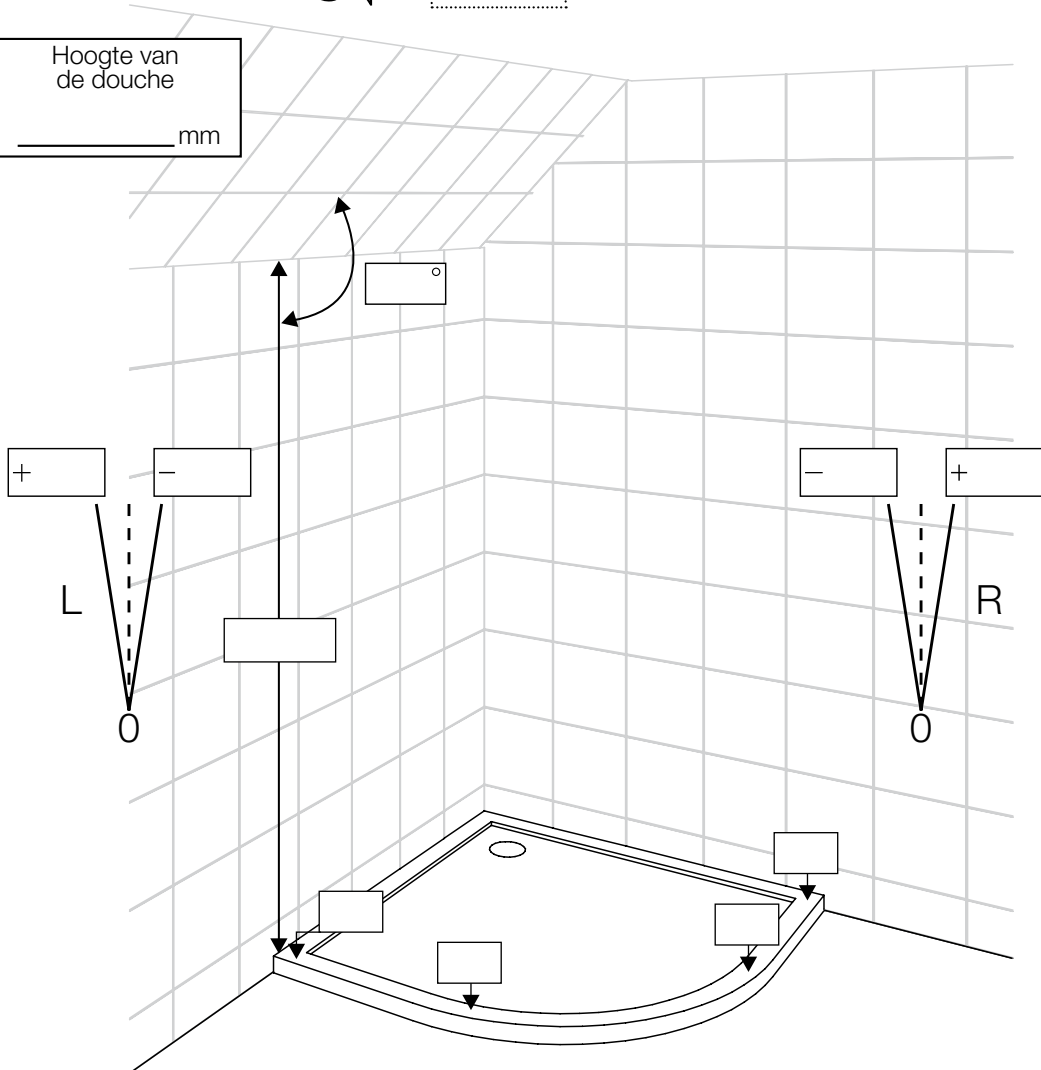

Debiteurnr.: _____ Naam consument.: _____

Contactpersoon m.b.t. deze bestelling: _____ Serie: _____

Bedrijf: _____ Model: _____

Plaats: _____ Glassoort: _____ Profielkleur: _____

Referentie: _____ Aanvullende informatie: _____

S.v.p. alle maten aanduiden in mm. Uitsluitend effectieve situatiematen aangeven!

Aanvullende informatie:

Douchebakmontage

Vloermontage

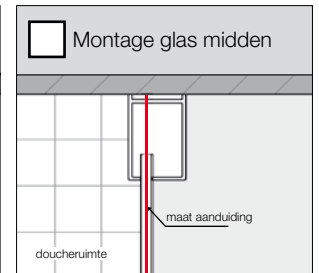
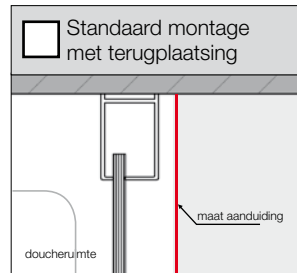

Andere positionering

Betreffende maataanduidingen die géén betrekking hebben op de glasmiddenpositie, dient dit maatblad tegelijkertijd met het bestelformulier op pagina 7 te worden ingediend bij Sealskin.

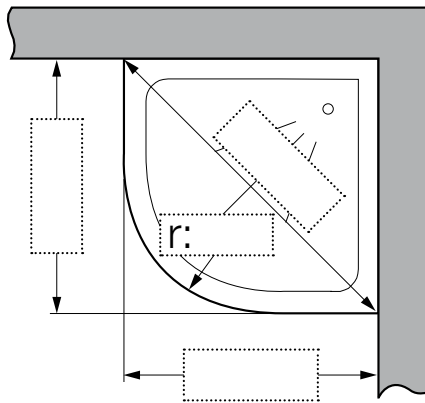

Hoogte van de douche
_____ mm

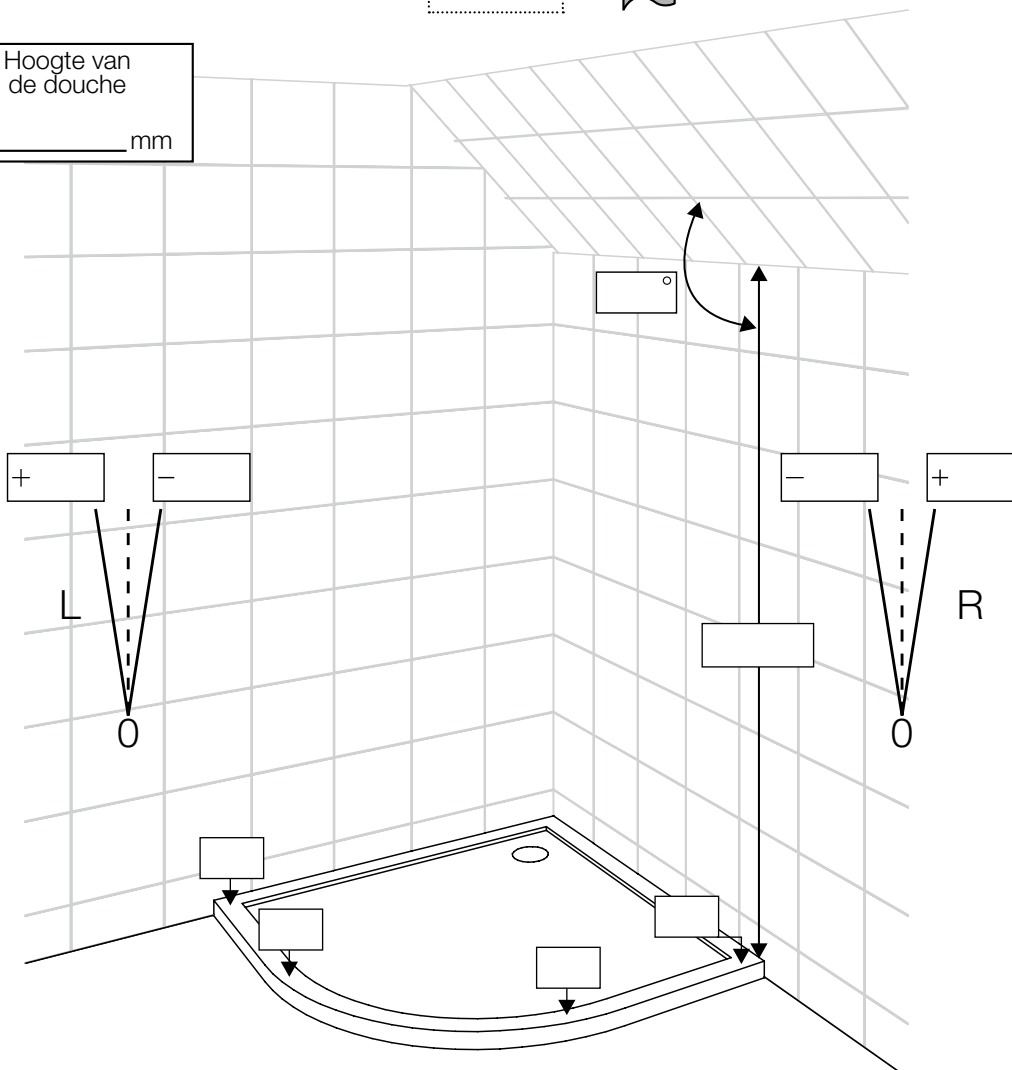

Debiteurnr.: _____ Naam consument.: _____

Contactpersoon m.b.t. deze bestelling: _____ Serie: _____

Bedrijf: _____ Model: _____

Plaats: _____ Glassoort: _____ Profielkleur: _____

Referentie: _____ Aanvullende informatie: _____

S.v.p. alle maten aanduiden in mm. Uitsluitend effectieve situatiematen aangeven!

Aanvullende informatie:

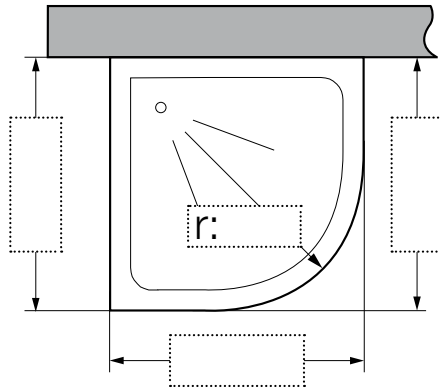

Douchebakmontage

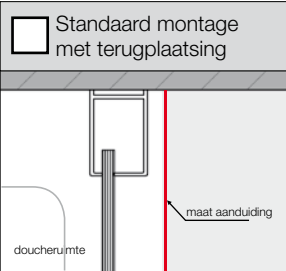

Vloermontage

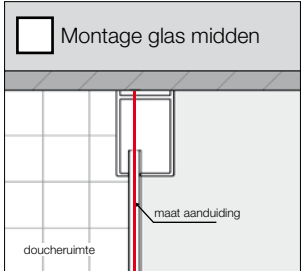

Andere positionering

Betreffende maataanduidingen die géén betrekking hebben op de glasmiddenpositie, dient dit maatblad tegelijkertijd met het bestelformulier op pagina 7 te worden ingediend bij Sealskin.

Hoogte van de douche
_____ mm

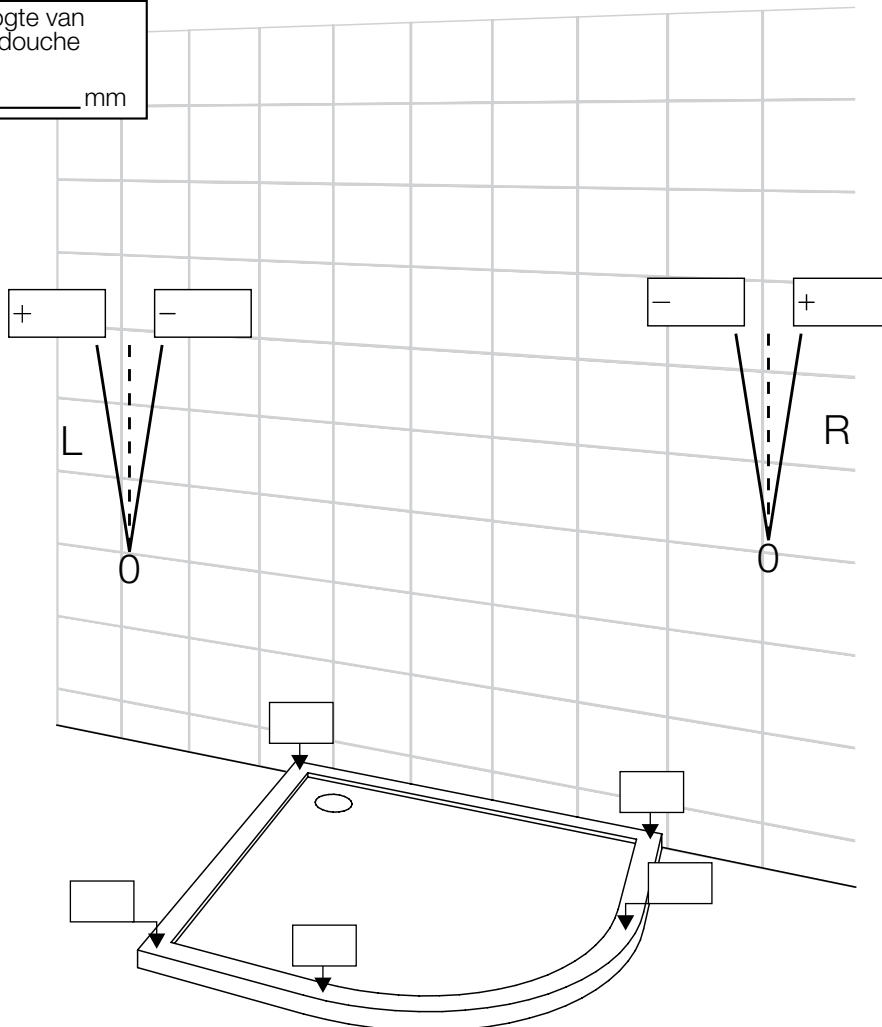

Debiteurnr.: _____ Naam consument.: _____

Contactpersoon m.b.t. deze bestelling: _____ Serie: _____

Bedrijf: _____ Model: _____

Plaats: _____ Glassoort: _____ Profielkleur: _____

Referentie: _____ Aanvullende informatie: _____

S.v.p. alle maten aanduiden in mm. Uitsluitend effectieve situatiematen aangeven!

Aanvullende informatie:

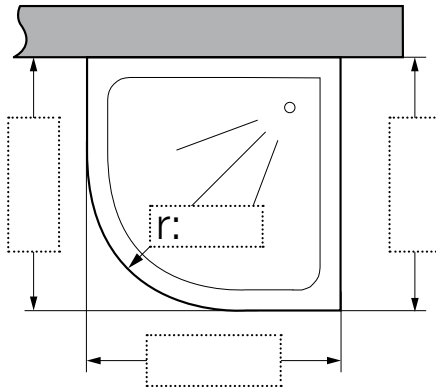

Douchebakmontage

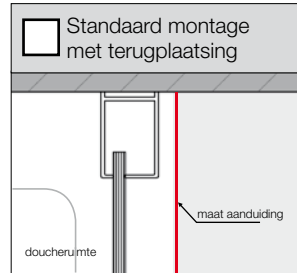

Vloermontage

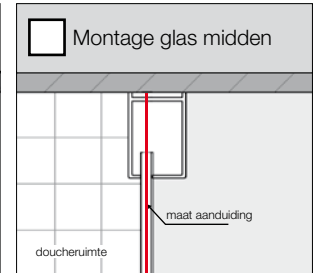

Andere positionering

Betreffende maataanduidingen die géén betrekking hebben op de glasmiddenpositie, dient dit maatblad tegelijkertijd met het bestelformulier op pagina 7 te worden ingediend bij Sealskin.

Hoogte van de douche
 _____ mm

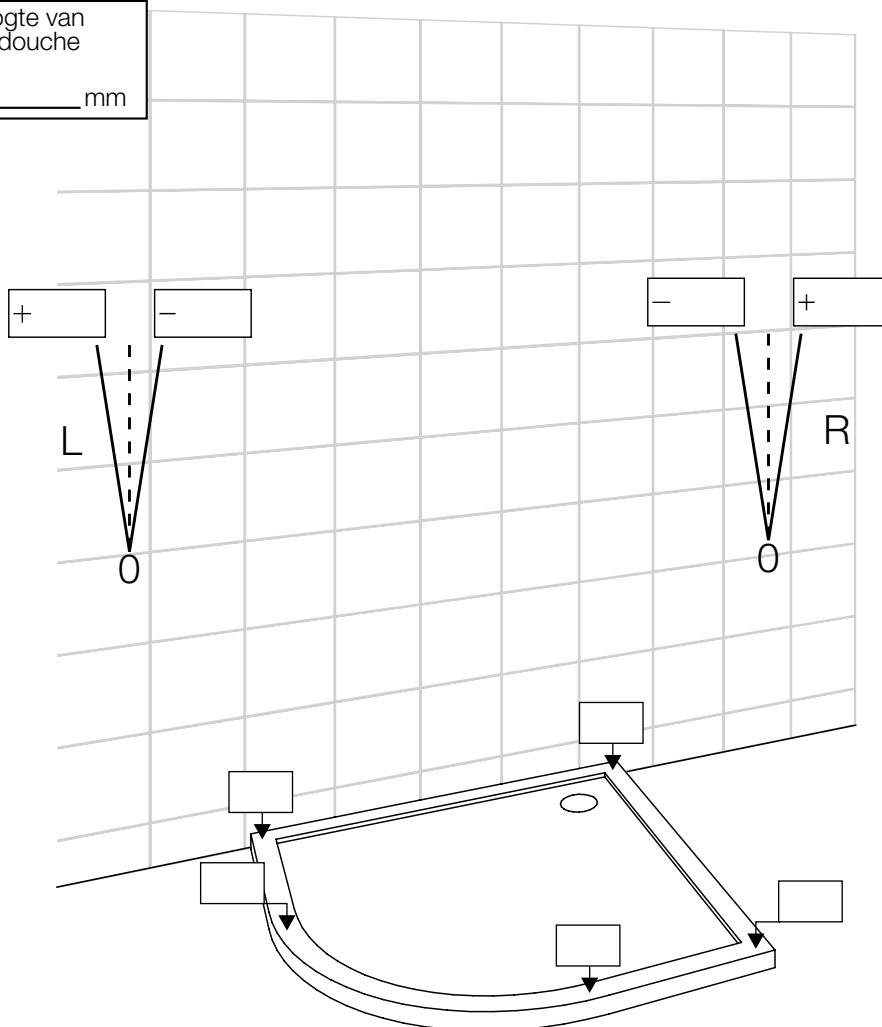

Debiteurnr.: _____ Naam consument.: _____

Contactpersoon m.b.t. deze bestelling: _____ Serie: _____

Bedrijf: _____ Model: _____

Plaats: _____ Glassoort: _____ Profielkleur: _____

Referentie: _____ Aanvullende informatie: _____

S.v.p. alle maten aangeven in mm. Uitsluitend effectieve situatiematen aangeven!

Aanvullende informatie:

Douchebakmontage

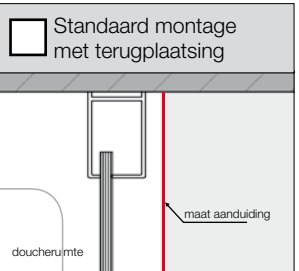

Vloermontage

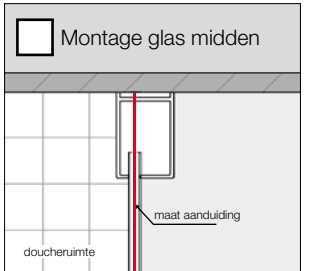

Andere positionering

Betreffende maataanduidingen die géén betrekking hebben op de glasmiddenpositie, dient dit maatblad tegelijkertijd met het bestelformulier op pagina 7 te worden ingediend bij Sealskin.

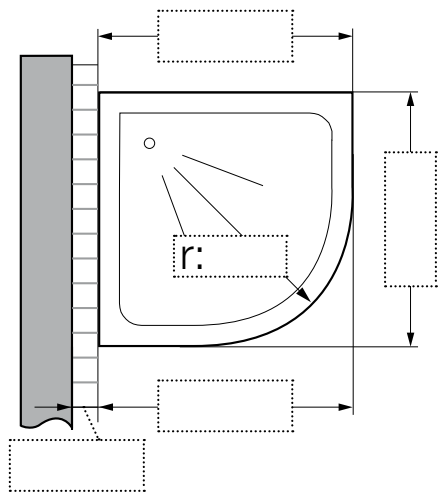

Hoogte van de douche
 _____ mm

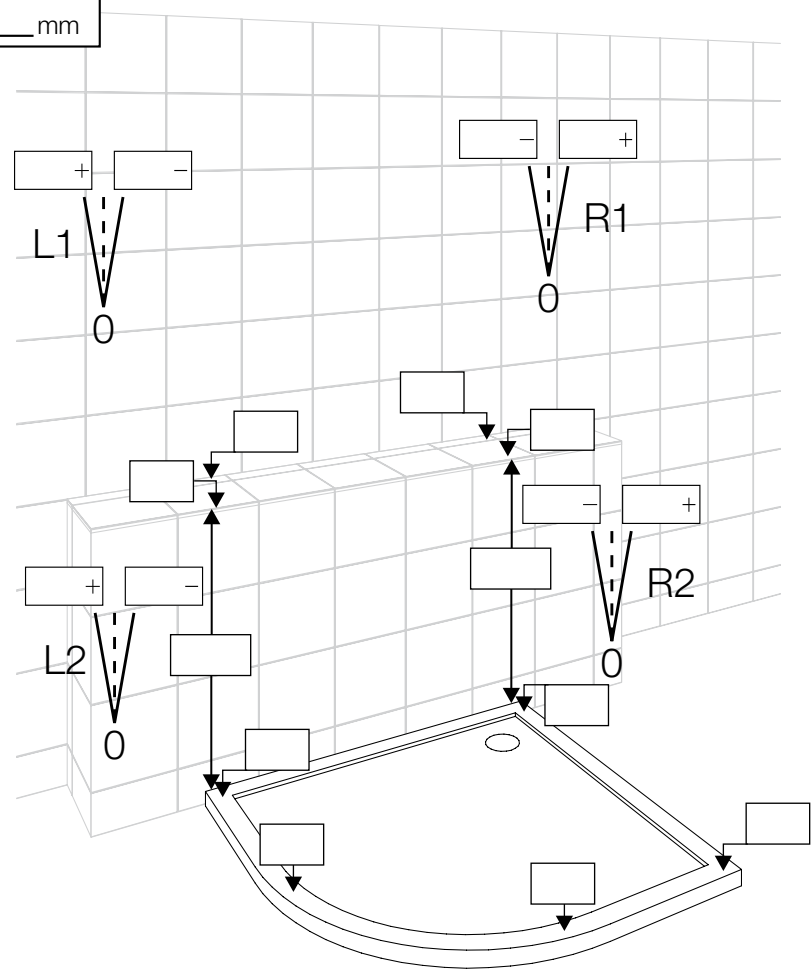

Debiteurnr.: _____ Naam consument.: _____

Contactpersoon m.b.t. deze bestelling: _____ Serie: _____

Bedrijf: _____ Model: _____

Plaats: _____ Glassoort: _____ Profielkleur: _____

Referentie: _____ Aanvullende informatie: _____

S.v.p. alle maten aanduiden in mm. Uitsluitend effectieve situatiematen aangeven!

Aanvullende informatie:

Douchebakmontage

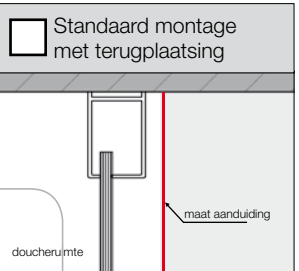

Vloermontage

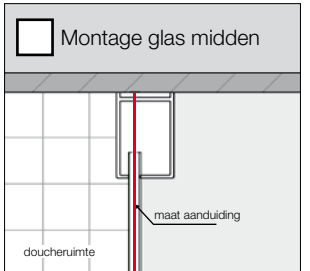

Andere positionering

Betreffende maataanduidingen die géén betrekking hebben op de glasmiddenpositie, dient dit maatblad tegelijkertijd met het bestelformulier op pagina 7 te worden ingediend bij Sealskin.

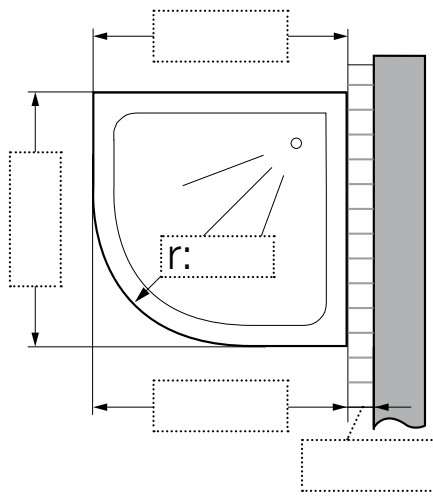

Hoogte van de douche
 _____ mm

